

EN

WARRANTY CONDITION

This product is guaranteed for a period of 2 years from the date of purchase* against any failure resulting from a manufacturing or material defect. This warranty does not cover defects or damage resulting from incorrect installation, improper use or abnormal wear of the product.

*as shown on the sales receipt.

FR

CONDITION DE GARANTIE

Ce produit est garanti pour une période de 2 ans à partir de la date d'achat*, contre toute défaillance résultant d'un vice de fabrication ou de matériau. Cette garantie ne couvre pas les vices ou les dommages résultant d'une mauvaise installation, d'une utilisation incorrecte ou de l'usure anormale du produit.

*sur présentation du ticket de caisse.

NL

GARANTIEVOORWAARDEN

Dit product wordt gegarandeerd voor een periode van 2 jaar vanaf de aankoopdatum*, voor elke storing die het gevolg is van een fabricagefout of het materiaal. Gebreken of schade door slechte installatie, onjuist gebruik of abnormale slijtage van het product worden niet gedekt door deze garantie.

*op vertoon van kassabon.

ES

CONDICIONES DE GARANTÍA

El certificado de garantía de este producto tiene una duración de 2 años a partir de la fecha de compra* que se limita a los defectos de fabricación y averías del material. Se excluyen de la garantía deficiencias o daños originados por una mala instalación, errores en la manipulación o por un uso inadecuado.

*previa presentación del comprobante de compra.

Dryer
Sèche-linge
Droogkast
Secadora

977527 - DAV 7 C W566C2

INSTRUCTIONS FOR USE02
CONSIGNES D'UTILISATION14
GEBRUIKSAANWIJZINGEN26
INSTRUCCIONES DE USO 38



ELECTRO DEPOT
1 route de Vendeville
59155 FACHES-THUMESNIL - FRANCE



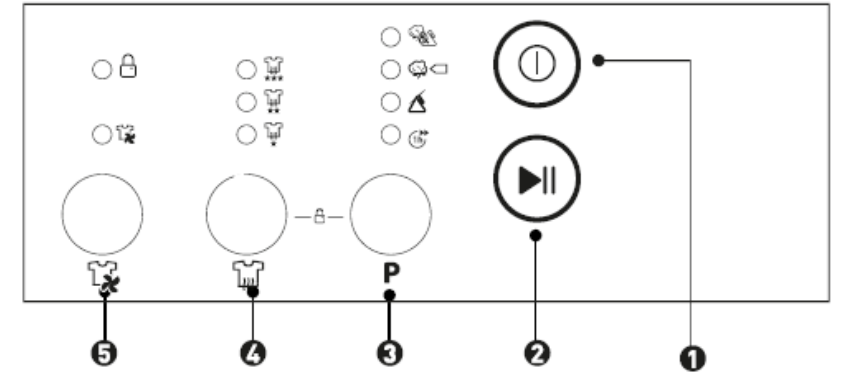
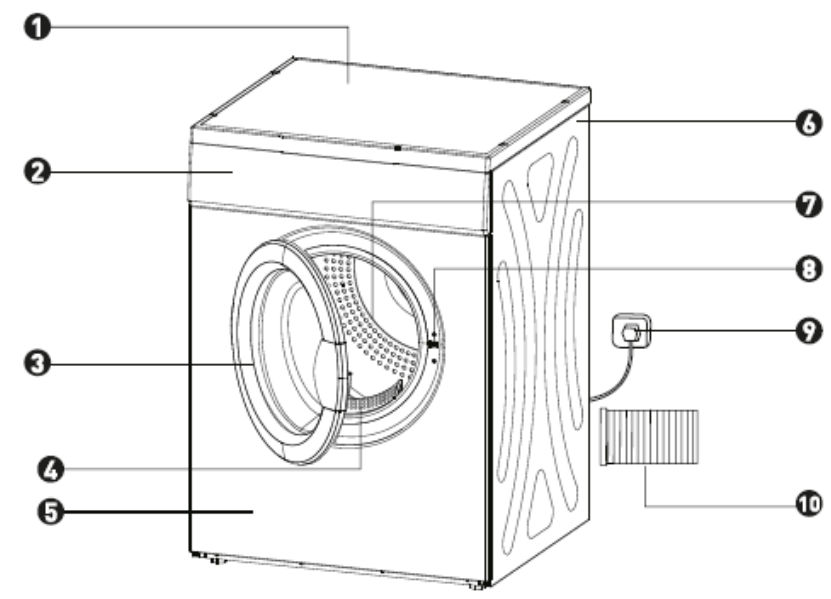

Thanks!

Thank you for choosing this HIGHONE product. Chosen, tested and recommended by ELECTRO DEPOT, the products of the HIGHONE brand are easy to use, reliable and of an impeccable standard. Thanks to this appliance, you can be sure that each use will bring you satisfaction.

Welcome to ELECTRO DEPOT.

Visit our website: www.electrodepot.fr
www.electrodepot.be



A

Preview of the appliance

Description of the appliance
Control panel
Technical Information

B

Using the appliance

Installation
Use
Drying programme table

C

Useful information







Cleaning and maintenance
Troubleshooting
Disposing of your old appliance

The instructions are also available on the site
<http://www.electrodepot.fr/sav/notices/>

Description of the appliance

- | | | | |
|---|---------------|----|------------|
| 1 | Top platform | 6 | Side panel |
| 2 | Control panel | 7 | Drum hatch |
| 3 | Door | 8 | Switch |
| 4 | Lint filter | 9 | Power cord |
| 5 | Front panel | 10 | Hose |

Control panel

- | | | |
|---|---|--|
| 1 | On/Off |  |
| 2 | Start/Pause |  |
| 3 | Programme [Blend/Cotton/Synthetic/1 Hour] |  |
| 4 | Drying level [Extra/Standard/Low]  |  |
| 5 | Anti-crease |  |



NOTE

- Press the [Program] button to select the desired program.
- Press the [Drying level] button to select the desired drying level.
- Press the [Anti-crease] button to activate the Anti-crease function.
- Press the [Start/Pause] button.
- To activate the childproof function, press the [Programme] and [Drying level] buttons simultaneously for 3 seconds.
- The tumble dryer will sound an audible alarm when the cycle is complete. Press the [ON/OFF] button and unplug the power cord.
- Clean the filter, body and drum.
-  This symbol is associated with the energy efficiency of the standard cotton programme. This is best suited for drying standard cotton textiles loaded to capacity.

Installation

- The dryer should be installed in a ventilated environment, at least 10 cm from the wall. There should be no obstacles within 1.5 m of the front of the dryer. The room must also be properly ventilated.

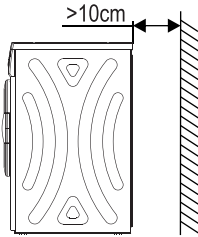

Horizontal adjustment:

Attach a weight to a string at the front and sides of the machine. Refer to the illustration below. If distance $A=A'$ and distance $B=B'$, the dryer is installed horizontally. If this is not the case, place a wedge on the floor.



NOTE

If the dryer cannot be installed horizontally (inclination greater than 2°), it will operate unbalanced and intermittently.

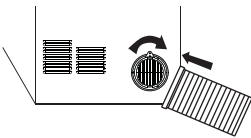

WARNING

- Do not install the device outdoors or in an environment exposed to rain;
- Make sure that the back of the unit is not near a curtain or anything else which may blow in the wind;
- Do not install the appliance near a gas source or flammable area.

Hose attachment:

- Connect one end of the hose to the hole at the back of the machine. Tighten without straining.
- The other end of the hose should face outwards. Refer to the illustrations below describing the installation mode.

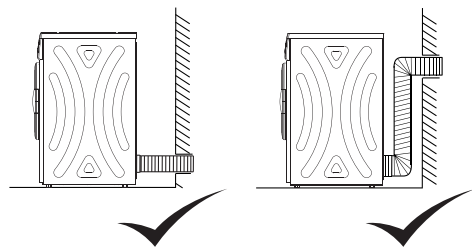

Use

Quick operation



NOTE

Before use, ensure that the appliance is correctly installed.

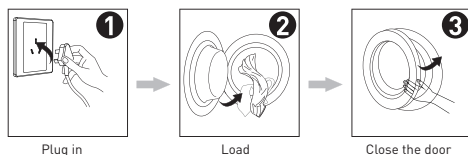

Drying

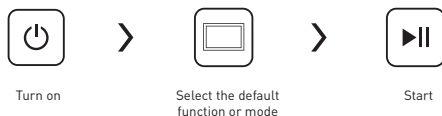

After drying

The alarm sounds or the message "0:00" is displayed.

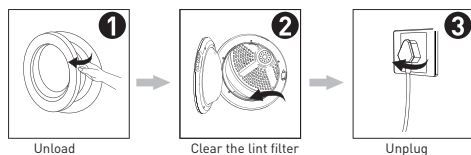

Before every drying cycle

1. Before you start drying, make sure your clothes have been spun in the washing machine. High-speed spinning reduces drying time and saves energy.
2. To ensure that your clothes dry evenly, sort your clothes according to the type of fabric and the correct drying programme.
3. Before drying, close zips, hooks or eyelets, button your clothes and fasten fabric belts, etc.

4. Do not over-dry your clothes; excessive drying may crease your laundry.
5. Do not dry laundry containing rubber or any other similar elastic material.
6. The door can only be opened when the dryer has finished its cycle. Be careful not to open the door too quickly, as hot surfaces of the machine and condensation may cause burns.
7. Always clean the filter and empty the tank after use to avoid increased drying times and energy consumption.
8. Never dry dry-cleaned clothes.

Reference weight of dry clothes (per unit)

Clothing made up of several different fabrics	approx. 800 g
Jacket	approx. 800 g, cotton
Jeans	approx. 800 g
Towels	approx. 900 g, cotton
Sheet	approx. 600 g, cotton
Work clothes	approx. 1120 g
Night clothes	approx. 200 g
Long-sleeved shirt	approx. 300 g, cotton
Short-sleeved top	approx. 180 g, cotton
Underwear	approx. 70 g, cotton
Socks	approx. 50 g, blended materials

**NOTE**

- Never overload the drum.
- Do not load soaking wet laundry. The dryer may be damaged or catch fire.
- Not suitable for drying wool or silk materials.

Please note that some textiles are not suitable for tumble drying.

Always refer to the following symbols:



Drying



Normal machine-dry



Machine-drying prohibited



Do not dry



Air-dry/Hang



Drip-dry



Dry flat



Dry in the shade



Dry-clean



Do not dry clean







Dry-clean normal cycle with any solvent type



Dry-clean normal cycle with petroleum solvent only

Drying programme table

Clothing type		Approximate residual moisture level	Capacity (kg)	Programmes	Drying level	NOTE
Cotton		70%	7/3.5/1	Cotton	Extra	Please select the programme and drying degree according to the type of clothes and capacity.
		60%	7/3.5/1	Cotton	Standard	
Blend		70%	7/3.5/1	Cotton	Low	
		60%	7/3.5/1	Blend	Extra	
Synthetics		70%	3.5/1	Blend	Standard	
		50%	3.5/1	Synthetics	Extra	
Cotton		40%	3.5/1	Synthetics	Standard	
		_____	1	1 hour	_____	



NOTE

- The cold air function means that only cold air is blown in for 3 minutes before the drying process is completed. (Excluding the 1-hour programme, which activates cold air for 10 minutes).
- When the Anti-crease option is selected, the cycle can take up to 2 hours. When not selected, the cycle takes 30 minutes less.
- Both the indoor temperature and humidity have an impact on the drying time.
- Refer to the label on your clothes to select the time and temperature according to the instructions.
- Recommendation:
when the weight of the loaded laundry is less than 0.5 kg, select the 1-hour programme and the Extra function.

Cleaning and maintenance

Cleaning the filter

- Clean the filter after each use.
- Pull up to remove it.
- Cleaning the filter

Use a cloth or your fingers.

- Reinsert the filter

If the filter is cleaned with a damp cloth or water, let it dry before reinstalling it.

Cleaning the machine body and drum

- Clean the body and inner drum with a soft damp cloth.
- Do not rinse directly with water.
- Do not use a scouring product.
- Do not use spirits or alcohol.
- Be sure to leave the appliance door open for ventilation after cleaning the drum.

Safety Reset

- This dryer has an integrated safety circuit breaker that is activated depending on the temperature.
- The safety reset button is located on the back of the unit. If your dryer stops drying, this button must be pressed before the dryer can be operated again. You must wait 10 minutes for the appliance to cool down completely.
- Overheating is most often caused by a clogged filter.
- Clean the filter after each use to prevent the appliance from overheating.

The circuit breaker may trip for the following reasons:

- The filter is clogged.
- The exhaust vents at the back of the unit are clogged.
- There is insufficient ventilation within the laundry room. Open a window or door.
- A small piece of cloth, such as a handkerchief, has passed into the filter.

Safety reset button

With your finger or a pen, press the button until you feel the “click”.

Troubleshooting

Problem	Cause	Solution
The appliance will not start.	Power outage.	Wait until the power is restored.
	The plug is not correctly connected.	Check the plug and make sure the connection is correct.
	The laundry load is too heavy.	Laundry placed in the dryer must have been spun beforehand. The total weight of laundry introduced may not exceed 7 kg
The appliance emits heat or a burning smell.	The thermal circuit breaker has tripped.	Consult a professional to replace the temperature fuse.
	The filter is soiled.	Make sure to clean the filter regularly.
Laundry is too dry.	The air inlet or outlet is dirty.	Clear out the duct.
	Too much laundry is being loaded.	Be careful not to overfill the drum.
	The laundry is not taken out of the machine quickly.	Take the laundry out immediately after the cycle is finished. See page 7.
	The clothes were not sorted properly.	Follow the label on the clothing.
	The temperature is too high.	

Problem	Cause	Solution
The laundry shrinks.	Over-drying.	Follow the label on the garments. If the fabric is likely to shrink, examine your clothes carefully when dry. Take your laundry out when it is not very wet or too dry, then hang it out until it is completely dry.
Pilling on clothing.	Synthetic and other coated fibres often produce pilling. This phenomenon is due to friction.	Use a fabric softener to smooth the fibres. Spray starch on sleeves and collars when ironing. Dry your clothes inside out to reduce friction.

- Noise from the dryer may be caused by:
Wet and heavy clothes spin and shake, causing noises.
- Shaking: during drying, the machine generates steam from a hose and this causes the bottom of the drum to shake.

Description of other functions

Error code	Description	Criteria	Action	Status display
E3	Problem with the temperature sensor	The temperature sensor or the circuit board is defective.	Interrupt the programme and have the temperature sensor checked.	The LEDs of the Low and Standard programs are flashing
E4	Problem with the temperature sensor	The temperature sensor is weak or the circuit board is defective.	Interrupt the programme and have the temperature sensor checked.	The LED of the Extra program flashes

Merci !

Merci d'avoir choisi ce produit VALBERG.
Choisis, testés et recommandés par ELECTRO DEPOT,
les produits de la marque VALBERG vous assurent
une utilisation simple, une performance fiable et
une qualité irréprochable.

Grâce à cet appareil, vous savez que chaque utilisation
vous apportera satisfaction.

Bienvenue chez ELECTRO DEPOT.

Visitez notre site Internet : www.electrodepot.fr
www.electrodepot.be

VOTRE AVIS COMPTE !



**PARTAGEZ
VOTRE EXPERIENCE
SUR LES PRODUITS**

Parce que votre satisfaction est notre priorité, nous vous proposons
de donner votre avis sur ce produit. Il sera transmis et analysé par
nos équipes afin d'améliorer continuellement le produit.

Donnez votre avis sur <http://www.electrodepot.fr/avis-client>



ELECTRO DEPOT

A

Aperçu de l'appareil

Description de l'appareil
Panneau de commande
Spécifications techniques

B

Utilisation de l'appareil

Installation
Utilisation
Tableau des programmes de séchage

C

Informations pratiques







Nettoyage et entretien
Dépannage
Mise au rebut de votre ancien appareil

Les notices sont aussi disponibles sur le site
<http://www.electrodepot.fr/sav/notices/>

Description de l'appareil

- | | | | |
|---|---------------------|---|-----------------------|
| ❶ | Plateau supérieur | ❻ | Panneau latéral |
| ❷ | Panneau de commande | ❼ | Trappe du tambour |
| ❸ | Hublot | ❽ | Interrupteur |
| ❹ | Filtre | ❾ | Cordon d'alimentation |
| ❺ | Panneau avant | ❿ | Tuyau souple |

Panneau de commande

- | | | |
|---|--|--|
| ❶ | On/Off |  |
| ❷ | Démarrage/pause |  |
| ❸ | Programme (Mélange/Coton/Synthétique/1 heure) |  |
| ❹ | Degré de séchage (Extra/Standard/Faible)  |  |
| ❺ | Anti-froissage |  |



REMARQUE

- Appuyez sur la touche [Programme] afin de sélectionner le programme de votre choix.
- Appuyez sur la touche [Degré de séchage] afin de sélectionner le degré de séchage de votre choix.
- Appuyez sur la touche [Anti-froissage] afin d'activer la fonction Anti-froissage.
- Appuyez sur la touche [Démarrage/pause].
- Pour activer la sécurité enfants, appuyez simultanément sur les touches [Programme] et [Degré de séchage] pendant 3 secondes.
- L'alerte sonore du sèche-linge retentit une fois le cycle terminé. Appuyez sur la touche [On/Off] et débranchez le cordon d'alimentation.
- Nettoyez le filtre, la caisse et le tambour.
-  Ce symbole est associé à l'efficacité énergétique du programme coton standard. Celui-ci est le mieux adapté au séchage des textiles en coton standard chargés selon la capacité prévue.

Installation

- Le sèche-linge doit être installé au sein d'un environnement ventilé, à 10 cm de distance du mur au minimum. Aucun obstacle ne doit se trouver à moins d'1,5 m de l'avant du sèche-linge. La pièce doit également être correctement ventilée.

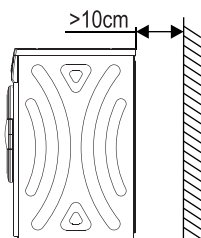

Réglage horizontal :

Reliez un poids à une ficelle à l'avant et sur les côtés de l'appareil. Reportez-vous à l'illustration ci-dessous. Si la distance $A=A'$ et la distance $B=B'$, le sèche-linge est installé à l'horizontale. Si tel n'est pas le cas, placez une cale sur le sol.



REMARQUE

Si le sèche-linge ne peut être installé à l'horizontale (inclinaison supérieure à 2°), celui-ci fonctionnera de manière déséquilibrée et par intermittence.

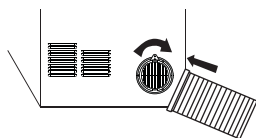

AVERTISSEMENT

- N'installez pas l'appareil en plein air ou dans un environnement exposé à la pluie ;
- Veillez à ce que l'arrière de l'appareil ne se trouve pas à proximité d'un rideau ou de tout autre élément exposé au vent ;
- N'installez pas l'appareil à proximité d'une source de gaz ou d'une zone inflammable.

Fixation du tuyau souple :

- Reliez l'une des extrémités du tuyau souple à l'orifice situé à l'arrière de la machine. Serrez sans forcer.
- L'autre extrémité du tuyau doit être dirigée vers l'extérieur. Reportez-vous aux illustrations ci-dessous pour connaître le mode d'installation.

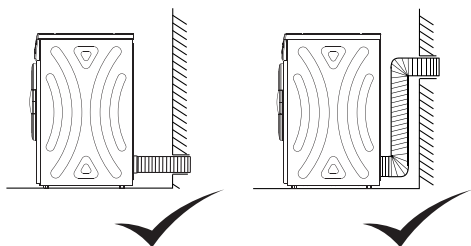

Utilisation

Prise en main rapide



REMARQUE

Avant toute utilisation, assurez-vous que l'appareil est correctement installé.

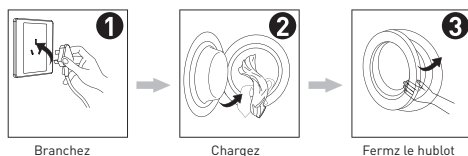

Séchage



Mise en
marche



Sélection de la
fonction ou mode
par défaut



Démarrage

Après séchage

L'alarme retentit ou le message « 0:00 » s'affiche.



Avant chaque séchage

1. Avant de débiter le séchage, veillez à bien essorer votre linge en machine. Un essorage haute vitesse permet de réduire le temps de séchage et de réaliser des économies d'énergie.
2. Pour un séchage uniforme de votre linge, triez vos vêtements selon le type de tissu et selon le programme de séchage adéquat.
3. Avant le séchage, fermez les fermetures Éclair, crochets ou œillets, boutonnez vos vêtements et attachez les ceintures en tissu, etc.

4. Ne séchez pas excessivement votre linge ; un séchage excessif peut froisser votre linge.
5. Ne séchez pas de linge contenant du caoutchouc ou toute autre matière élastique similaire.
6. La porte ne peut être ouverte que si le sèche-linge a terminé son cycle. Attention à ne pas ouvrir la porte trop rapidement, les surfaces chaudes de la machine et la condensation peuvent entraîner des brûlures.
7. Nettoyez le filtre et videz le réservoir systématiquement après utilisation afin d'éviter que les temps de séchage et la consommation d'énergie n'augmentent.
8. Ne séchez jamais les vêtements ayant subi un nettoyage à sec.

Poids de référence des vêtements secs (à l'unité)

Vêtements composés de mélanges de tissus	environ 800 g
Veste	environ 800 g, en coton
Jeans	environ 800 g
Serviettes	environ 900 g, en coton
Drap	environ 600 g, en coton
Vêtements de travail	environ 1120 g
Vêtements de nuit	environ 200 g
Chemise à manches longues	environ 300 g, en coton
Haut à manches courtes	environ 180 g, en coton
Sous-vêtements	environ 70 g, en coton
Chaussettes	environ 50 g, mélange de matières

**REMARQUE**

- Ne surchargez jamais le tambour.
- Ne chargez pas de linge détrempe. Le sèche-linge pourrait être endommagé ou prendre feu.
- Ne convient pas au séchage de matière en laine ou en soie.

Attention, certains textiles ne sont pas adaptés au séchage au sèche-linge.

Reportez-vous systématiquement aux pictogrammes qui suivent :



Séchage



Séchage en machine normal



Séchage en machine interdit



Ne pas sécher



Sécher sur fil / Suspendre



Séchage par égouttage



Séchage à plat



Séchage à l'ombre



Nettoyage à sec



Nettoyage à sec interdit







Nettoyage à sec en cycle normal avec tout type de solvant



Nettoyage à sec en cycle normal avec solvant pétrolier uniquement

Tableau des programmes de séchage

Type de vêtements		Niveau approximatif d'humidité résiduelle	Capacité (KG)	Programmes	Degré de séchage	Remarque
Coton		70 %	7/3,5/1	Coton	Extra	Veuillez sélectionner le programme et le degré de séchage en fonction du type de vêtements et de la capacité.
		60 %	7/3,5/1	Coton	Standard	
Mélange		70 %	7/3,5/1	Coton	Faible	
		60 %	7/3,5	Mélange	Extra	
Synthétique		70 %	7/3,5/1	Mélange	Standard	
		60 %	7/3,5/1	Mélange	Standard	
Coton		50 %	3,5/1	Synthétique	Extra	
		40 %	3,5/1	Synthétique	Standard	
Coton		_____	1	1 h	_____	



REMARQUE

- La fonction d'air froid implique que seul de l'air froid est soufflé durant 3 minutes, avant la fin du séchage. (Hors programme d'une heure, qui active l'air froid durant 10 minutes.)
- Lorsque l'option Anti-froissage est sélectionnée, le cycle peut durer jusqu'à 2 heures. Lorsqu'elle n'est pas sélectionnée, le cycle dure 30 minutes de moins.
- La température intérieure ainsi que l'humidité ont un impact sur la durée du séchage.
- Reportez-vous à l'étiquette de vos vêtements afin de sélectionner la durée et la température en fonction des indications.
- Recommandation :
lorsque le poids du linge chargé est inférieur à 0,5 kg, sélectionnez le programme d'une heure et la fonction Extra.

Nettoyage et entretien

Nettoyage du filtre

- Nettoyez Le filtre après chaque utilisation.
- Tirez vers le haut pour l'extraire.
- Nettoyage du filtre

Servez-vous d'un chiffon ou de vos doigts.

- Réinstallez le filtre

Si le filtre est nettoyé à l'aide d'un chiffon humide ou à l'eau, laissez-le sécher avant de le réinstaller.

Nettoyage de la caisse de l'appareil et du tambour

- Nettoyez la caisse et le tambour interne à l'aide d'un chiffon doux humide.
- Ne rincez pas directement à l'eau.
- N'utilisez pas de produit à récurer.
- N'utilisez pas d'essence ni d'alcool.
- Veillez à laisser le hublot de l'appareil ouvert à des fins d'aération, après le nettoyage du tambour.

Réinitialisation de sécurité

- Ce sèche-linge intègre un disjoncteur de sécurité qui s'active selon la température.
- Le bouton de réinitialisation de sécurité se trouve à l'arrière de l'appareil. Si votre sèche-linge ne sèche plus, ce bouton doit être actionné avant que le sèche-linge ne puisse fonctionner à nouveau. Vous devez patienter 10 minutes avant que l'appareil ne soit complètement refroidi.
- Le plus souvent, les surchauffes sont causées par un filtre bloqué.
- Nettoyez le filtre après chaque utilisation afin d'éviter toute surchauffe de l'appareil

Le disjoncteur peut se déclencher pour les raisons qui suivent :

- Le filtre est bloqué.
- Les bouches d'extraction à l'arrière de l'appareil sont obstruées.
- La ventilation au sein de la laverie ou de la pièce est insuffisante. Ouvrez une fenêtre ou une porte.
- Une petite pièce de tissu, comme un mouchoir, est passée dans le filtre.

Bouton de réinitialisation de sécurité

Avec votre doigt ou un stylo, appuyez sur le bouton jusqu'à ce que vous sentiez le « clic ».

Dépannage

Problème	Cause	Solution
L'appareil ne démarre pas.	Panne d'électricité.	Attendez que le courant soit rétabli.
	La fiche n'est pas correctement branchée.	Contrôlez la prise, assurez-vous que le branchement est correct.
	La charge de linge est trop importante.	Le linge introduit dans le sèche-linge doit avoir été préalablement essoré. Le poids total du linge introduit ne peut dépasser 7 kg
	Le coupe-circuit thermique s'est déclenché	Consultez un professionnel pour remplacer le fusible de température.
De La chaleur ou une odeur de brûlé se dégage de l'appareil.	Le filtre est sale.	Veillez à nettoyer le filtre régulièrement.
	L'arrivée ou la sortie d'air est sale.	Videz le conduit.
Le Linge est trop sec.	La quantité de linge introduite est trop importante.	Veillez à ne pas remplir excessivement le tambour.
	Le linge n'est pas sorti rapidement de la machine	Sortez immédiatement le linge une fois le cycle terminé. Reportez-vous à la page 7.
	Les vêtements n'ont pas été triés correctement.	Conformez-vous à l'étiquette présente sur les vêtements.
	La température est trop élevée.	

Problème	Cause	Solution
Le linge rétrécit.	Séchage excessif.	Conformez-vous à l'étiquette présente sur les vêtements, si le tissu est susceptible de rétrécir, examinez bien vos vêtements une fois secs. Sortez votre linge lorsqu'il est peu humide ou trop sec, puis étendez-le jusqu'à ce qu'il soit complètement sec.
Bouloches présentes sur le linge	Les fibres synthétiques et autres fibres enduites produisent souvent des bouloches. Ce phénomène est dû aux frottements.	Utilisez un adoucissant afin de lisser les fibres. Pulvérisez de l'amidon sur les manches et cols lors du repassage. Séchez vos vêtements sur l'envers afin de limiter les frottements.

- Les bruits provenant du sèche-linge peuvent être dus à :
Les vêtements humides et lourds tournent et provoquent des secousses, causant des bruits.
- Secousses : durant le séchage, la machine génère de la vapeur provenant d'un tuyau et ce phénomène cause des secousses au bas du tambour.

Descriptif des autres fonctions

Code d'erreur	Description	Critères	Mesure à prendre	Indicateur
E3	Problème lié au capteur de température	Le capteur de température ou la carte de circuit imprimé sont défectueux.	Interrompez le programme et faites vérifier l'état du capteur de température.	Les LED des programmes Faible et Standard clignotent
E4	Problème lié au capteur de température	Le capteur de température est faible ou La carte de circuit imprimé est défectueuse.	Interrompez le programme et faites vérifier l'état du capteur de température.	La LED du programme Extra clignote

Bedankt!



A **Overzicht van het toestel**

Beschrijving van het toestel
Bedieningspaneel
Technische eigenschappen

B **Gebruik van het toestel**

Installatie
Gebruik
Tabel met droogprogramma's







C **Praktische informatie**

Reiniging en onderhoud
Herstelling
Afdanken van uw oude toestel

Beschrijving van het toestel

1	6
2	7
3	8
4	9
5	10

Bedieningspaneel

1	On/Off	
2	Start/Pauze	
3	Programma (Gemengd/Katoen/Synthetisch/1 uur)	
4	Droogtegraad (Extra/Standaard/Zwak) 	
5	Kreukbeveiliging	



OPMERKING

- Druk op de toets [Programma] om het programma van uw keuze te kiezen.
 - Druk op de toets [Droogtegraad] om het droogtegraad van uw keuze te kiezen.
 - Druk op de toets [Kreukbeveiliging] om de kreukbeveiligingsfunctie in te selecteren.
 - Druk op de knop [Start/Pauze].
 - Om de kinderveiligheid te activeren, drukt u tegelijkertijd op de toetsen [Programma] en [Droogheid] gedurende 3 seconden.
 - Er gaat een geluidsalarm af zodra de cyclus is afgerond.
- Druk op de knop [On/Off] trek de stekker uit het stopcontact.
- Reinig de filter, de behuizing en de trommel.
 -  Dit symbool wordt geassocieerd met de energetische doeltreffendheid van het standaard katoenprogramma. Dit is het beste aangepast aan het drogen van katoenen stoffen geladen volgens de voorziene capaciteit.

Installatie

- De droogtrommel dient geïnstalleerd te worden in een geventileerde omgeving, op een afstand van ten minste 10 cm van de muur. Geen enkel obstakel mag zich op minder dan 1,5 m van de voorkant van de droogkast bevinden. De kamer dient correct geventileerd te worden.

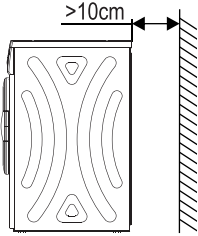

Horizontale afstelling:

Hang een gewicht aan een draad aan de voorkant en zijkanten van het toestel. Zie onderstaande tekening. Wanneer de afstand $A=A'$ en de afstand $B=B'$, staat de droogtrommel waterpas. Wanneer dit niet het geval is, steekt u een wig onder de bodem.



OPMERKING

Wanneer de droogtrommel niet waterpas geïnstalleerd kan worden (hoek van meer dan 2°) zal deze onevenwichtig en intermitterend werken.

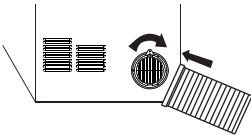

OPGELET

- Installeer het toestel niet in de open lucht of in een omgeving waar deze blootgesteld wordt aan regen;
- Let erop dat de achterzijde van het toestel zich niet in de buurt van een gordijn of een ander aan de wind blootgesteld element bevindt;
- Installeer het toestel niet in de buurt van een gasbron of ontvlambare zone.

Bevestiging van de slang:

- Verbind één van de uiteinden van de slang met de opening aan de achterzijde van de machine. Zet vast zonder kracht te gebruiken.
- Het andere uiteinde van de slang dient naar buiten gericht te worden. Zie bovenstaande tekeningen om de installatiewijze te kennen.

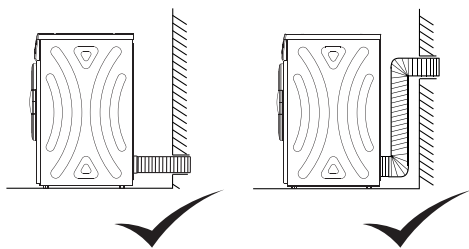

Gebruik

Snelle ingebruikname



OPMERKING

Vergewis u ervan dat het toestel correct geïnstalleerd is vóór elk gebruik.



Steek de stekker in het stopcontact

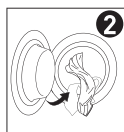

Laad

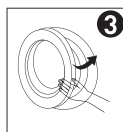

Sluit de deur

Drogen



Inwerkingstelling



Selecteer de functie of standaardmodus



Inschakeling

Na het drogen

Het alarm weerklinkt of het bericht '0:00' wordt weergegeven.

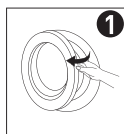

Laad uit

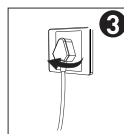
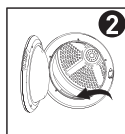

Trek de stekker uit het stopcontact

Vóór elke droogbeurt

1. Alvorens van startte gaan met het drogen, dient u uw wasgoed goed te centrifugeren in de machine. Door te centrifugeren aan hoge snelheid kunt u de droogtijd verlagen en zo energie besparen.
2. Voor het gelijkmatig drogen van uw wasgoed, sorteert u uw wasgoed naargelang het type stof en kiest u het passende droogprogramma.
3. Vóór het drogen dient u ritsluitingen, haken of ogen en knopen van uw kleding te sluiten, stoffen riemen vast te maken, enz.

4. Droog uw wasgoed niet overmatig; door overmatig te drogen zal uw wasgoed gaan kreuken.
5. Droog nooit wasgoed met rubber of een vergelijkbare elastische stof.
6. De deur mag pas geopend worden wanneer de droogkast zijn cyclus afgerond heeft. Let erop de deur niet te snel te openen, warme oppervlakken van de machine en de condens kunnen brandwonden veroorzaken.
7. Reinig de filter en ledig het reservoir systematisch na elk gebruik om te voorkomen dat de droogtijden en het energieverbruik toenemen.
8. Droog nooit kleding die een droogkuisbehandeling ondergingen.

Referentiegewicht van de droge kleding (in de eenheid)

Kleding samengesteld uit stofmengelingen	ongeveer 800 g
Jas	ongeveer 800 g, in katoen
Jeans	ongeveer 800 g
Handdoeken	ongeveer 900 g, in katoen
Laken	ongeveer 600 g, in katoen
Werkkleding	ongeveer 1120 g
Nachtkleding	ongeveer 200 g
Hemd met lange mouwen	ongeveer 300 g, in katoen
Top met korte mouwen	ongeveer 180 g, in katoen
Ondergoed	ongeveer 70 g, in katoen
Sokken	ongeveer 50 g, gemengde stoffen



OPMERKING

**Sommige textielsoorten zijn niet geschikt om in de droogkast gedroogd te worden.
Kijk systematisch naar de volgende pictogrammen:**



Drogen



Normaal drogen in de machine



Drogen in de machine verboden



Niet drogen



Drogen op draad / ophangen



Drogen door te laten uitdruipen



Plat drogen



Drogen in de schaduw



Droogkuis



Droogkuis verboden



Droogkuis in normale cyclus met elk type oplosmiddel



Droogkuis in normale cyclus met petroleumoplosmiddel

Tabel met de wasprogramma's

Type kleding	Restvochtigheidsgehalte bij benadering	Volume (kg)	Programma's	Droogtegraad	Opmerking
Katoen	70 %	7/3,5/1	Katoen	Extra	Gelieve het programma en de droogtegraad te selecteren naargelang het type kleding en de capaciteit.
	60 %	7/3,5/1	Katoen	Standaard	
70 %		7/3,5	Katoen	Zwak	
	Gemengd	70 %	7/3,5/1	Gemengd	
60 %		7/3,5/1	Gemengd	Standaard	
Synthetisch	50 %	3,5/1	Synthetisch	Extra	
	40 %	3,5/1	Synthetisch	Standaard	
Katoen		1	1 u		



OPMERKING

- De functie koude lucht betekent dat enkel koude lucht ingeblazen wordt gedurende 3 minuten, op het einde van de droogcyclus. (Naast het programma van een uur, die de koude lucht gedurende 10 minuten activeert)
- Wanneer de optie kreukbeveiliging geselecteerd is, kan de cyclus tot 2 uur duren. Wanneer deze niet geselecteerd is, duurt de cyclus 30 minuten minder lang.
- De binnentemperatuur alsook de vochtigheid hebben een impact op de droogduur.
- Bekijk het etiket van uw kleding om de passende duur en temperatuur te kiezen naargelang de indicaties.
- Aanbeveling:
wanneer het gewicht van het geladen wasgoed minder is dan 0,5 kg, selecteert u het programma van een uur en de functie Extra.

Reiniging en onderhoud

Reiniging van de filter

- Reinig de filter steeds na elk gebruik.
- Trek naar boven om deze eruit te halen.
- Reiniging van de filter
- Gebruik een vod of uw vingers.
- Plaats de filter terug
- Deze filter wordt gereinigd met behulp van een vochtige doek of in water en laat deze drogen alvorens deze terug te plaatsen.

Reiniging van de toestelbehuizing en de trommel

- Reinig de behuizing en interne trommel met behulp van een vochtige zachte doek.
- Spoel niet rechtstreeks met water.
- Geen schuurmiddelen gebruiken.
- Gebruik geen benzine of alcohol.
- Let erop de deur van het toestel open te laten om te verluchten, na het reinigen van de trommel.

Veiligheidsherstart

- Deze droogtrommel heeft een veiligheidszekering die het toestel uitschakelt aan de hand van de temperatuur.
- De veiligheidsherstartknop bevindt zich aan de achterkant van het toestel. Wanneer uw droogkast niet meer droogt, dient deze knop ingedrukt te worden alvorens de droogkast opnieuw werkt. U dient 10 minuten te wachten voor het toestel volledig afgekoeld is.
- Oververhittingen worden het vaakst veroorzaakt door een geblokkeerde filter.
- Reinig de filter na elk gebruik om oververhitting van het toestel te voorkomen

De zekering kan ingeschakeld worden om de volgende redenen:

- De filter is geblokkeerd.
- De extractiemonden aan de achterzijde van het toestel zitten verstopt.
- De ventilatie in de waskamer of de kamer is onvoldoende. Open een venster of deur.
- Er zit een klein stuk stof, zoals een zakdoek, in de filter.

Knop voor de veiligheidsherstart

Druk met uw vinger of een balpen op de knop tot wanneer u een 'klik' hoort.

Probleemoplossing

Probleem	Oorzaak	Oplossing
Het toestel start niet.	Elektriciteitspanne	Wacht tot er opnieuw stroom is.
	De stekker zit niet correct in het stopcontact.	Controleer het stopcontact en controleer of de aansluiting correct is.
	Er zit te veel wasgoed in de machine.	Het wasgoed in de droogtrommel dient eerst gecentrifugeerd te worden. Het totale gewicht van het wasgoed in de trommel mag niet meer dan 7 kg bedragen
Er komt warmte of een verbrande geur uit het toestel.	De thermische kortsluiting is ingeschakeld	Raadpleeg een vakman om de temperatuurzekering te laten vervangen.
	De filter is vies.	Let erop de filter regelmatig te reinigen.
	De luchtaanvoer of -afvoer is vies.	Maak de leiding leeg.
Het wasgoed is te droog.	Er zit te veel wasgoed in de machine.	Let erop de trommel niet te vol te doen.
	Het wasgoed werd niet snel uit de machine gehaald	Haal het wasgoed onmiddellijk uit de trommel wanneer de cyclus afgerond is. Zie pagina 7.
	De kleding werd niet correct gesorteerd.	Stel u in overeenstemming met het etiket op de kleding.
	De binnentemperatuur is te hoog.	

Probleem	Oorzaak	Oplissing
Het wasgoed krimpt.	Overmatig drogen.	Volg de voorschriften op het etiket van de kleding, wanneer de stof kan krimpen, onderzoekt u uw kleding goed wanneer deze droog is. Haal uw wasgoed eruit wanneer het een beetje vochtig is of te droog is, en wacht tot het volledig droog is.
Pluisjes op het wasgoed	Synthetische vezels en andere gecoate vezels pluizen vaak. Dit wordt veroorzaakt door de wrijvingen.	Gebruik een wasverzachter om de vezels glas te maken. Verstuif stijfsel op de mouwen en kragen bij het strijken. Laat uw kleding binnenstebuiten drogen om wrijving te beperken.

- Lawaai uit de droger kan te wijten zijn aan: Vochtige en zware kleding die draait en schokken veroorzaken, die lawaai veroorzaken.
- Schokken: tijdens het drogen genereert de machine damp die afkomstig is uit een slang en dit fenomeen veroorzaakt schokken onderaan de trommel.

Descriptif des autres fonctions

Foutcode	Omschrijving	Criteria	Te treffen maatregelen	Indicator
E3	Probleem met de temperatuursensor	De temperatuursensor of de printkaart is defect.	Onderbreek het programma en laat de temperatuursensor controleren.	De leds van de programma's Zwak en Standaard knipperen
E4	Probleem met de temperatuursensor	De temperatuursensor is zwak of de printkaart is defect.	Onderbreek het programma en laat de toestand van de temperatuursensor controleren.	De led van het programma Extra knippert

¡Muchas gracias!

Muchas gracias por haber elegido nuestro producto HIGHONE. Seleccionados, testados y recomendados por ELECTRO DEPOT, los productos de la marca HIGHONE le aseguran una utilización sencilla, un rendimiento fiable y una calidad incuestionable.

Con este dispositivo puede estar seguro de que siempre quedará satisfecho al utilizarlo. Le damos la bienvenida a ELECTRO DEPOT.

Visite nuestra página web: www.electrodepot.es



ELECTRO DEPOT

A Descripción del aparato

Descripción del aparato
Panel de control
Características técnicas

B Utilización del aparato

Instalación
Utilización
Tabla de los programas de secado



C Información práctica

Limpieza y mantenimiento
Solución de problemas
Cómo desechar su antiguo aparato

Descripción del aparato

- | | | | |
|---|------------------|----|-----------------------|
| 1 | Placa superior | 6 | Panel lateral |
| 2 | Panel de control | 7 | Puerta del tambor |
| 3 | Puerta | 8 | Interruptor |
| 4 | Filtro | 9 | Cable de alimentación |
| 5 | Panel delantero | 10 | Tubo flexible |

Panel de control

- | | | |
|---|---|--|
| 1 | On/Off |  |
| 2 | Inicio/Pausa |  |
| 3 | Programa (mezcla/algodón/sintético/1 hora) |  |
| 4 | Grado de secado (extra/estándar/bajo)  |  |
| 5 | Antiarrugas |  |



OBSERVACIONES

- Pulse la tecla [Programa] para seleccionar el programa que quiere utilizar.
- Pulse la tecla [Grado de secado] para seleccionar el grado de secado que quiere utilizar.
- Pulse la tecla [Antiarrugas] para activar la función Antiarrugas.
- Pulse la tecla [Inicio/Pausa].
- Para activar la seguridad infantil, pulse simultáneamente las teclas [Programa] y [Grado de secado] durante 3 segundos.
- La alarma de la secadora comienza a sonar cuando el ciclo ha terminado. Pulse la tecla [On/Off] y desenchufe el cable de alimentación.
- Limpie el filtro, la carcasa y el tambor.
-  Este símbolo se asocia a la eficacia energética del programa algodón estándar. Es el mejor adaptado para el secado de tejidos de algodón estándar cargados según la capacidad prevista.

Instalación

- La secadora debe instalarse en un entorno ventilado, a 10 cm de distancia de la pared como mínimo. No debe haber ningún obstáculo a menos de 1,5 m delante de la secadora. La habitación también debe estar correctamente ventilada.

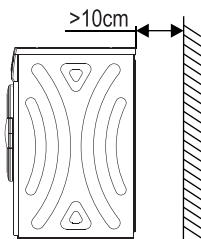

Ajuste horizontal:

Amarre un peso a una cuerda en la parte frontal y en los laterales del aparato. Consulte la ilustración a continuación. Si la distancia $A=A'$ y la distancia $B=B'$, la secadora está instalada horizontalmente. Si no es el caso, coloque un calzo en el suelo.



OBSERVACIONES

Si la secadora no puede instalarse horizontalmente (inclinación superior a 2°), esta funcionará de manera desequilibrada e intermitente.

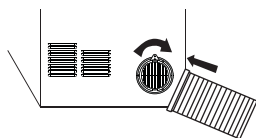

ATENCIÓN

- No instale el aparato al aire libre o en un lugar expuesto a la lluvia;
- Compruebe que la parte trasera del aparato no se encuentre cerca de una cortina o de otro elemento expuesto al viento;
- No instale el aparato cerca de una fuente de gas o de una zona inflamable.

Fijación del tubo flexible:

- Conecte uno de los extremos del tubo flexible con el orificio situado en la parte posterior de la máquina. Apriete sin forzar.
- El otro extremo del tubo debe dirigirse hacia el exterior. Consulte las ilustraciones a continuación para conocer el modo de instalación.

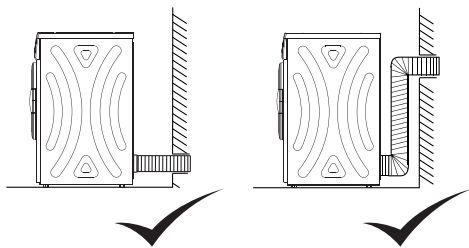

Utilización

Utilización rápida



OBSERVACIONES

Antes de utilizar el aparato, asegúrese de que está correctamente instalado.

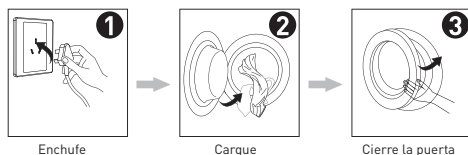

Secado



Después del secado

La alarma suena o se muestra el mensaje «0:00».



Antes de cada secado

1. Antes de comenzar el secado, centrifugue su ropa. Un centrifugado a alta velocidad permite reducir el tiempo de secado y ahorrar energía.
2. Para un secado uniforme de su ropa, clasifique sus prendas por tipo de tejido y según el programa de secado adecuado.
3. Antes del secado, cierre las cremalleras, broches o corchetes, abotone sus prendas y abroche los cinturones de tejido, etc.

4. Ne seque su ropa en exceso; un secado excesivo puede arrugar la ropa.
5. No seque ropa que tenga goma u otro material elástico similar.
6. La puerta no puede abrirse a menos que la secadora haya terminado su ciclo. Preste atención a no abrir la puerta demasiado rápido, las superficies calientes de la máquina y la condensación podrían producir quemaduras.
7. Limpie el filtro y vacíe el depósito sistemáticamente después de cada uso para evitar un aumento del tiempo de secado y del consumo de energía.
8. Nunca seque las prendas que hayan sido limpiadas en seco.

Peso de referencia de las prendas secas (por unidad)

Tejidos compuestos de mezclas de tejidos	800 g aproximadamente
Chaqueta	800 g aproximadamente, de algodón
Jeans	800 g aproximadamente
Servilletas	900 g aproximadamente, de algodón
Sábana	600 g aproximadamente, de algodón
Ropa de trabajo	1120 g aproximadamente
Traje de noche	200 g aproximadamente
Camisa de manga larga	300 g aproximadamente, de algodón
Camiseta de manga corta	180 g aproximadamente, de algodón
Ropa interior	70 g aproximadamente, de algodón
Calcetines	50 g aproximadamente, mezcla de materiales



OBSERVACIONES

- No sobrecargue nunca el tambor.
- No introduzca ropa empapada. La secadora podría dañarse o salir ardiendo.
- Las prendas de lana o de seda no pueden secarse en este aparato.

Atención, algunos tejidos no se pueden meter en la secadora.

Siga sistemáticamente los pictogramas siguientes:



Secado



Secado a máquina normal



Secado a máquina prohibido



No secar



Secar en el tendedero / tender



Dejar escurrir



Tender en horizontal



Secara la sombra



Limpieza en seco



Limpieza en seco prohibida







Limpieza en seco en ciclo normal con cualquier tipo de disolvente



Limpieza en seco en ciclo normal con disolventes de petróleo únicamente

Tabla de programas de secado

Tipo de prendas		Nivel aproximado de humedad residual	Capacidad (kg)	Programas	Grado de secado	Observación
Algodón		70 %	7/3,5/1	Algodón	Extra	Seleccione el programa y el grado de secado en función del tipo de prendas y de la capacidad.
		60 %	7/3,5/1	Algodón	Estándar	
			7/3,5	Algodón	Bajo	
Mezcla		70 %	7/3,5/1	Mezcla	Extra	
		60 %	7/3,5/1	Mezcla	Estándar	
Sintético		50 %	3,5/1	Sintético	Extra	
		40 %	3,5/1	Sintético	Estándar	
Algodón		_____	1	1 hora	_____	



OBSERVACIONES

- La función de aire frío implica que solo se propulsa aire frío durante 3 minutos, antes de finalizar el secado. [Excepto en el programa de una hora que activa el aire frío durante 10 minutos].
- Cuando la función Antiarrugas está seleccionada, el ciclo puede durar hasta 2 horas. Cuando no está seleccionada, el ciclo dura 30 minutos menos.
- La temperatura interior y la humedad influyen en la duración del secado.
- Consulte la etiqueta de sus prendas para seleccionar la duración y la temperatura adecuadas.
- Recomendación:
cuando el peso de las prendas es inferior a 0,5 kg, seleccione el programa de una hora y la función Extra.

Limpieza y mantenimiento

Limpieza del filtro

- Limpie el filtro después de cada uso.
- Tire hacia arriba para extraerlo.
- Limpieza del filtro
- Utilice un paño o sus dedos.
- Vuelva a instalar el filtro
- Si limpia el filtro con ayuda de un paño húmedo o con agua, deje que se seque antes de reinstalarlo.

Limpieza de la carcasa del aparato y del tambor

- Limpie la carcasa y el tambor interno con ayuda de un paño suave húmedo.
- No lo enjuague directamente con agua.
- No utilice productos detergentes abrasivos.
- No utilice ni gasolina ni alcohol.
- Deje la puerta del aparato abierta para que se ventile después de limpiar el tambor.

Reinicio de seguridad

- Esta secadora integra un disyuntor de seguridad que se activa según la temperatura.
- El botón de reinicio de seguridad se encuentra en la parte trasera del aparato. Si su secadora ha dejado de secar, debe accionarse este botón antes de que la secadora pueda volver a funcionar. Debe esperar 10 minutos antes de que el aparato se enfríe completamente.
- Con frecuencia, los sobrecalentamientos se producen a causa de un filtro bloqueado.
- Limpie el filtro después de cada uso para evitar cualquier sobrecalentamiento del aparato

EL disyuntor puede activarse por las siguientes razones:

- El filtro está bloqueado.
- Las bocas de extracción de la parte trasera del aparato están obstruidas.
- La ventilación en el lavadero o en la habitación es insuficiente. Abra una ventana o una puerta.
- Una pequeña pieza de tejido, como un pañuelo, se ha quedado en el filtro.

Botón de reinicio de seguridad

Pulse el botón con su dedo o un bolígrafo hasta que oiga un «clic».

Solución de problemas

Problema	Cause	Solution
El aparato no funciona.	Avería eléctrica.	Espere a que la corriente se restablezca.
	El enchufe no está correctamente enchufado.	Revise el enchufe, asegúrese de que está correctamente conectado.
	Se ha cargado demasiada ropa.	La ropa debe centrifugarse antes de introducirse en la secadora. El peso total de la ropa no puede superar los 7 kg.
	Se ha activado el cortocircuito térmico.	Consulte a un profesional para reemplazar el fusible de temperatura.
El aparato desprende calor u olor a quemado.	El filtro está sucio.	Limpie el filtro regularmente.
	La entrada o la salida de aire está sucia.	Vacíe el conducto.
La ropa está demasiado seca.	Se ha introducido demasiada ropa.	No llene el tambor en exceso.
	No se ha sacado la ropa rápidamente de la máquina	Saque inmediatamente la ropa cuando el ciclo se termine. Consulte la página 7.
	Las prendas no se han clasificado correctamente.	Consulte la etiqueta presente en las prendas.
	La temperatura es demasiado alta.	

Problema	Cause	Solution
La ropa se encoge.	Secado excesivo.	Consulte la etiqueta presente en las prendas, si el tejido es susceptible de encoger, examine bien sus prendas una vez secas. Saque su ropa cuando esté poco húmeda o demasiado seca, y después extiéndala hasta que esté completamente seca.
Bolitas presentes en la ropa.	Las fibras sintéticas y otras fibras recubiertas producen frecuentemente bolitas. Esto se debe al rozamiento.	Utilice un suavizante para alisar las fibras. Pulverice almidón en las mangas y cuellos de las prendas cuando los planche. Seque sus prendas del revés para limitar los roces.

- Los ruidos procedentes de La secadora pueden deberse a:
Las prendas húmedas y pesadas giran y provocan vibraciones, provocando ruidos.
- Vibraciones: durante el secado, la máquina genera vapor procedente de un tubo y este fenómeno provoca vibraciones bajo el tambor.

Descripción de otras funciones

Código de error	Descripción	Criterios	Medidas a tomar	Indicador
E3	Problema relacionado con el sensor de temperatura	El sensor de temperatura o la tarjeta del circuito impreso están defectuosos.	Interrumpa el programa y haga verificar el estado del sensor de temperatura.	Los LED de los programas Bajo y Estándar parpadean.
E4	Problema relacionado con el sensor de temperatura	El sensor de temperatura es insuficiente o la tarjeta del circuito impreso está defectuosa.	Interrumpa el programa y haga verificar el estado del sensor de temperatura.	El LED del programa Extra parpadea.