

FR **CONDITION DE GARANTIE**
 Ce produit est garanti pour une période de 2 ans à partir de la date d'achat*, contre toute défaillance résultant d'un vice de fabrication ou de matériau. Cette garantie ne couvre pas les vices ou les dommages résultant d'une mauvaise installation, d'une utilisation incorrecte ou de l'usure anormale du produit.
 *sur présentation du ticket de caisse.

EN **WARRANTY CONDITIONS**
 This product is guaranteed against faults caused by defects in manufacturing or the materials used for a period of two years, starting from the date of purchase.* This warranty does not cover defects or damage caused by failure to install the device correctly, incorrect use of the product, or excessive wear and tear.
 *proof of purchase required.

NL **GARANTIEVOORWAARDEN**
 Dit product wordt gegarandeerd voor een periode van 2 jaar vanaf de aankoopdatum*, voor elke storing die het gevolg is van een fabricagefout of het materiaal. Gebreken of schade door slechte installatie, onjuist gebruik of abnormale slijtage van het product worden niet gedekt door deze garantie.
 *op vertoon van kassabon.

ES **CONDICIONES DE GARANTÍA**
 El certificado de garantía de este producto tiene una duración de 2 años a partir de la fecha de compra* que se limita a los defectos de fabricación y averías del material. Se excluyen de la garantía deficiencias o daños originados por una mala instalación, errores en la manipulación o por un uso inadecuado.
 *previa presentación del comprobante de compra.

Machine à glaçon
Ice Cube Maker
IJsblokjesmaker
Máquina de hielo

973092

CONSIGNES D'UTILISATION02
 INSTRUCTIONS FOR USE12
 GEBRUIKSAANWIJZINGEN22
 INSTRUCCIONES DE USO32

ELECTRO DEPOT
 1 route de Vendeville
 59155 FACHES-THUMESNIL - FRANCE



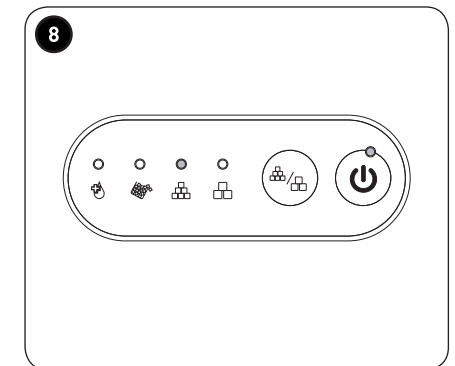
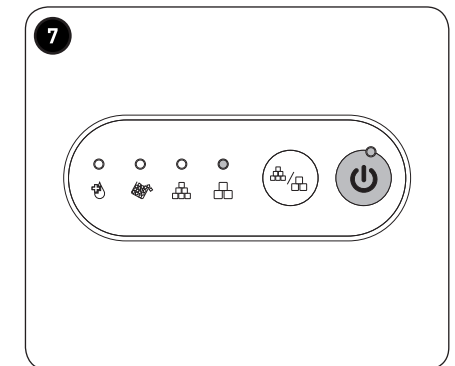
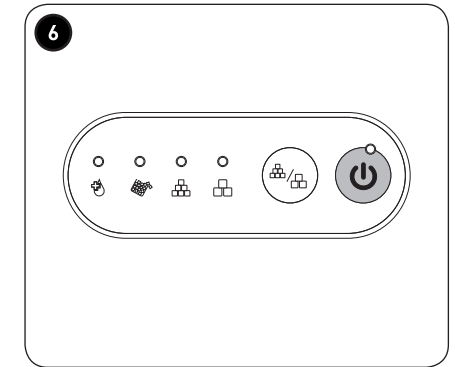
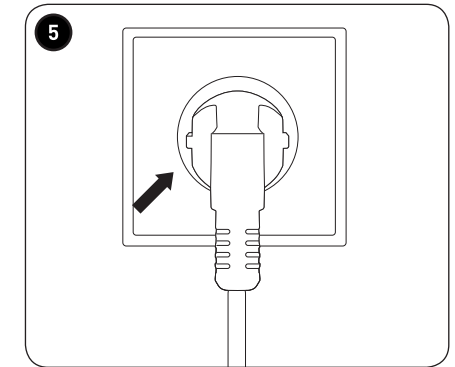
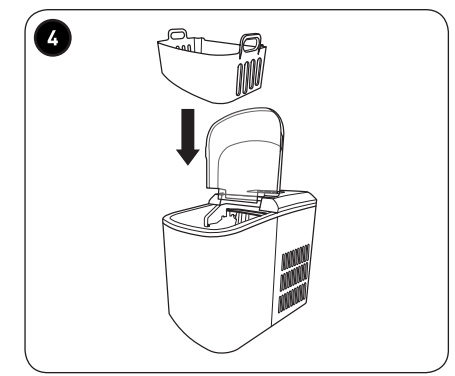
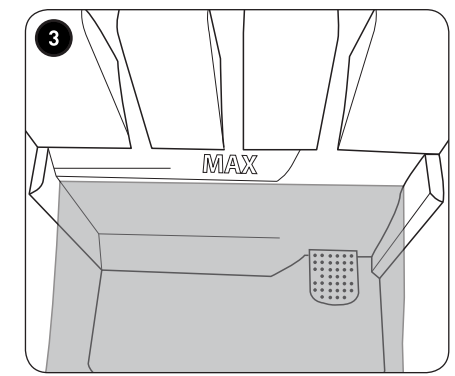
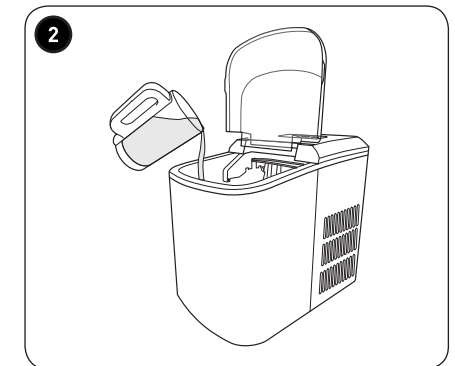
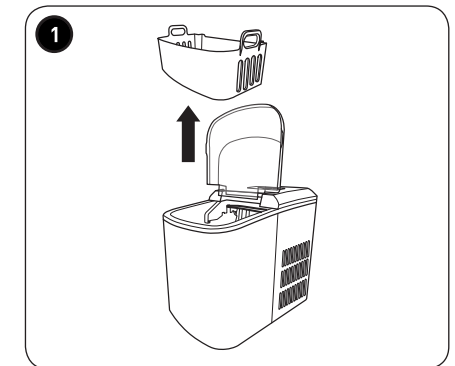
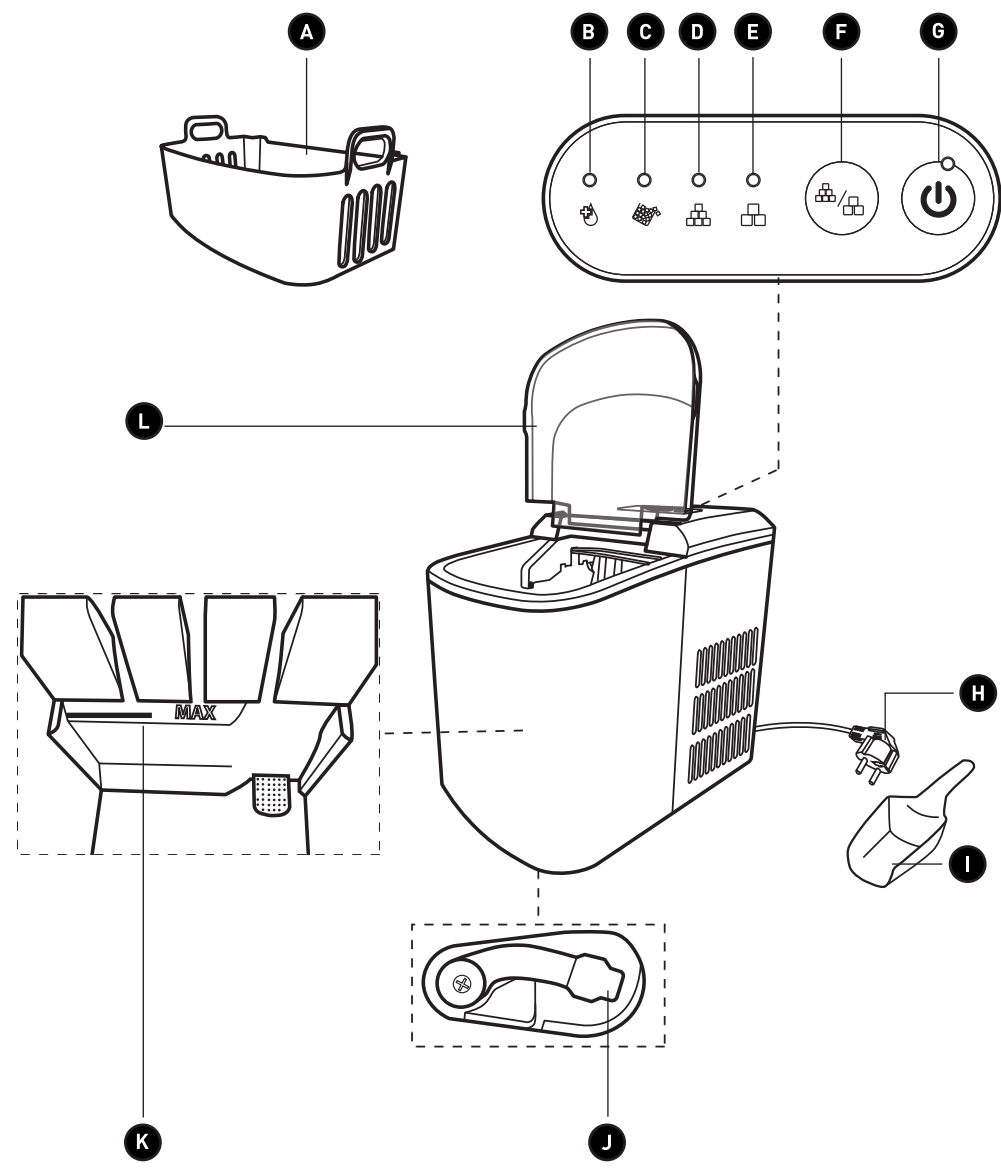

Merci !

Merci d'avoir choisi ce produit COSYLIFE.
Choisis, testés et recommandés par ELECTRO DEPOT,
les produits de la marque COSYLIFE vous assurent
une utilisation simple, une performance fiable et
une qualité irréprochable.
Grâce à cet appareil, vous savez que chaque utilisation
vous apportera satisfaction.

Bienvenue chez ELECTRO DEPOT.

Visitez notre site Internet : www.electrodepot.fr
www.electrodepot.be

VOTRE AVIS COMPTE !



**PARTAGEZ
VOTRE EXPERIENCE
SUR LES PRODUITS**

Parce que votre satisfaction est notre priorité, nous vous proposons
de donner votre avis sur ce produit. Il sera transmis et analysé par
nos équipes afin d'améliorer continuellement le produit.

Donnez votre avis sur <http://www.electrodepot.fr/avis-client>



ELECTRO DEPOT

2

FR

Table des matières

A

Aperçu de l'appareil

Composants
Aperçu de l'appareil
Utilisation prévue
Caractéristiques

B

Utilisation de l'appareil

Avant la première utilisation
Utilisation

C

Nettoyage et entretien

Nettoyage et entretien
Dépannage
Rangement

Les notices sont aussi disponibles sur le site
<http://www.electrodepot.fr/sav/notices/>
<http://www.electrodepot.be/fr/sav/notices>

Composants

A Panier à glace

B Bouton 

C Bouton 

D Bouton  (petits) cubes de glace

E Bouton  (gros) cubes de glace

F Bouton 

G Bouton 

H Cordon d'alimentation
avec fiche secteur

I Pelle à glace

J Sortie d'eau (partie inférieure)

K Marque de niveau d'eau maximum
(à l'intérieur) **MAX**

L Hublot

Aperçu de l'appareil

- Déballez l'appareil. Retirez toutes les étiquettes du produit. Veuillez vérifier son exhaustivité et s'il est en bon état. Si l'appareil est endommagé ou présente un dysfonctionnement, ne l'utilisez pas et rapportez-le à votre revendeur ou service après-vente.
- Conservez tous les emballages hors de portée des enfants. Il existe un risque d'accident si les enfants jouent avec les matériaux d'emballage.

Utilisation prévue

- Cet appareil est destiné à la fabrication de cubes de glace. Ne l'utilisez pas à d'autres fins.
- Toute autre utilisation peut endommager l'appareil ou provoquer des blessures.









Caractéristiques

Modèle :	973092
Tension d'alimentation :	220-240 V~, 50 Hz – 1 A
Consommation électrique :	120 W
Capacité :	2,1 L
Classe de protection :	Classe I
Réfrigérant :	R600a (21g) / SN/N

Avant la première utilisation

- Déballez toutes les pièces.
- Juste après le déballage, vérifiez l'exhaustivité et s'il existe des dommages dus au transport. Si votre livraison est endommagée ou incomplète, veuillez contacter notre service après-vente.
- Nettoyez l'appareil et ses composants (→ **Nettoyage et entretien**).







Utilisation

- 1 Ouvrez le couvercle. Retirez le panier à glace.
- 2 Remplissez le réservoir d'eau avec de l'eau potable.
- 3 **Remarque** : ne pas remplir au-delà de la marque de niveau d'eau maximum **MAX**.
- 4 Réinsérez le panier à glace. Fermez le couvercle.
- 5 Branchez la fiche secteur sur une prise de courant appropriée.
- 6 Appuyez sur  sur le panneau de commandes.
- 7 Le réglage par défaut de la taille est . Le voyant  s'allume.
- 8 Appuyez sur le bouton / pour faire basculer le réglage de la taille sur petit. Le voyant  s'allume.
- 9 Le voyant  s'allume lorsque le panier à glace est rempli. L'appareil interrompt automatiquement la production de glace.
Remarque : une fois la glace retirée du contenant, l'appareil redémarre automatiquement la production de glace au bout d'env. 5 secondes.
- 10 Retrait de la glace : ouvrez le couvercle. Retirez le panier à glace.
- 11 Retirez les cubes de glace à l'aide de la pelle à glace.
- 12 Une fois que vous avez obtenu la quantité de glace désirée, appuyez sur  pour interrompre la production de glace.
Débranchez la fiche secteur de la prise de courant.
- 13 Évacuation de l'eau hors de l'appareil : déplacez l'appareil vers l'avant jusqu'à un emplacement situé à au moins 10 cm de la table de travail.

- 14 Dévissez la sortie d'eau (partie inférieure) dans le sens inverse des aiguilles d'une montre.



Remarque : vous pouvez interrompre le processus de fabrication de glace à tout moment en appuyant sur le bouton .

Voyant	Description
 (clignotant)	Mode veille
 (statique)	État de fonctionnement
	<p>Le panier à glace est rempli. Production de glace interrompue.</p> <ul style="list-style-type: none"> Retrait de la glace : ouvrez le couvercle. Retirez le panier à glace. Retirez les cubes de glace à l'aide de la pelle à glace. Réinsérez le panier à glace. Fermez le couvercle.
	La grande taille de cubes de glace est sélectionnée.
	La petite taille de cubes de glace est sélectionnée.
	<p>Pas assez d'eau dans le réservoir d'eau.</p> <ul style="list-style-type: none"> Remplissage d'eau : ouvrez le couvercle. Retirez le panier à glace. Remplissez le réservoir d'eau avec de l'eau. Réinsérez le panier à glace. Fermez le couvercle. <p>Remarques :</p> <ul style="list-style-type: none"> Ne pas remplir au-delà de la marque de niveau d'eau maximum MAX. Une fois le réservoir d'eau rempli, appuyez sur  pour redémarrer la production de glace.

Remarques :

- Utilisez exclusivement de l'eau potable.
- Ne pas remplir le réservoir d'eau au-delà de la marque de niveau d'eau maximum **MAX**.
- La glace peut rester solide jusqu'à 18 heures à l'intérieur de l'appareil, selon la température ambiante.

**ATTENTION**

- Avant utilisation, assurez-vous que la sortie d'eau sur la partie inférieure est bien fermée.
- Assurez-vous que l'appareil est bien nivelé et sur un table ou une plateforme stable, afin d'éviter tout dysfonctionnement.
- Si l'appareil a été déplacé, laissez-le au repos pendant 30 minutes avant de le brancher sur l'alimentation électrique. Les liquides à l'intérieur du compresseur doivent décanter avant utilisation.
- Afin d'assurer une bonne ventilation, laissez environ 20 cm d'espace libre sur tous les côtés de l'appareil.
- Avant d'utiliser l'appareil pour la première fois après le transport ou un rangement prolongé, patientez pendant 2 heures une fois que l'appareil a été nivelé et positionné au bon endroit.
- L'appareil doit être placé sur une surface sèche et nivelée avec une ventilation suffisante, à l'écart de toute source de chaleur telle que des fours ou des chauffages.
- Ne pas remplir le réservoir d'eau avec de l'eau chaude. Cela est susceptible d'endommager l'appareil. Remplissez le réservoir d'eau avec de l'eau à température ambiante ou plus basse.
- Ne pas utiliser l'appareil dans un environnement très froid (moins de 5 °C).





Nettoyage et entretien**ATTENTION**

- Pour des raisons d'hygiène, l'appareil doit être nettoyé avant et après chaque utilisation.
- Ne pas utiliser de solvants organiques, d'eau bouillante, de détergents, de produits acides ou alcalins puissants, etc., pour le nettoyage.
- Ne pas nettoyer l'évaporateur.

**AVERTISSEMENT**

- Avant de procéder au nettoyage ou à l'entretien de l'appareil, veillez à mettre celui-ci hors tension et à le débrancher de la prise de courant. Laissez-le ensuite refroidir complètement.
 - Ne plongez jamais l'appareil dans l'eau ou tout autre liquide.
- Nettoyez l'appareil à l'aide d'un chiffon doux légèrement humide. Assurez-vous de ne laisser pénétrer aucune humidité dans l'appareil pendant son nettoyage.
 - N'utilisez jamais de détergents corrosifs, de brosses métalliques, de tampons à récurer abrasifs ou d'outils métalliques/tranchants pour nettoyer votre appareil.
 - Séchez entièrement l'appareil après nettoyage.
 - Entrez l'appareil dans un endroit sec et frais, hors de portée des enfants et des animaux domestiques.

Dépannage

Problème	Causes possibles	Solution
Le voyant  s'allume.	<ul style="list-style-type: none"> Faible niveau d'eau ou manque d'eau. L'entrée d'eau sur la partie inférieure du réservoir d'eau est obstruée. 	<ul style="list-style-type: none"> Interrompez la production de glace. Remplissez avec de l'eau. Appuyez sur  pour redémarrer la production de glace. Nettoyez l'entrée d'eau.
Le voyant  s'allume.	<ul style="list-style-type: none"> Le panier à glace est rempli. La lumière infrarouge est bloquée par la glace. La diode émettrice de lumière infrarouge et/ou la diode réceptrice de lumière infrarouge ne fonctionnent pas. 	<ul style="list-style-type: none"> Retirez la glace du panier à glace. Retirez tout corps étranger des diodes émettrice et réceptrice de lumière infrarouge. Redémarrez l'appareil.
Les voyants  et  s'allument simultanément.	<ul style="list-style-type: none"> Le bac à glaçons n'est pas dans la bonne position. 	<ul style="list-style-type: none"> Débranchez l'appareil, puis rebranchez-le. Redémarrez l'appareil.
Les glaçons sont collés.	<ul style="list-style-type: none"> La fabrication de glace prend trop de temps. L'eau dans le réservoir d'eau est trop froide. 	<ul style="list-style-type: none"> Interrompez la production de glace. Redémarrez l'appareil une fois la glace fondue. Remplissez le réservoir d'eau avec de l'eau dont la température est comprise entre 8 et 25 °C.
La production de glace semble normale mais aucune glace n'est produite.	<ul style="list-style-type: none"> La température ambiante ou la température de l'eau est trop élevée. 	<ul style="list-style-type: none"> Démarrez la production de glace dans un environnement dont la température ambiante est inférieure à 32 °C. Remplissez le réservoir d'eau avec de l'eau fraîche.
Faible production de glace.	<ul style="list-style-type: none"> Faible dissipation de la chaleur. La température de l'eau est trop élevée. La température ambiante est trop élevée. 	<ul style="list-style-type: none"> Afin d'assurer une bonne ventilation, laissez un espace libre de 20 cm sur tous les côtés de l'appareil. Remplissez le réservoir d'eau avec de l'eau dont la température est comprise entre 8 et 25 °C. Utilisez l'appareil dans un environnement dont la température ambiante est comprise entre 10 et 32 °C.

Rangement

- Débranchez toujours l'appareil de la prise de courant avant de le ranger.
- Rangez l'appareil dans un endroit frais, sec et propre, hors de la portée des enfants et des animaux domestiques.
- Veuillez conserver l'emballage pour ranger votre appareil lorsque vous ne l'utilisez pas sur une plus longue période.

Thank you!

Thank you for choosing this COSYLIFE product. COSYLIFE products are chosen, tested, and recommended by ELECTRO DEPOT, so you can be sure you are getting a top-quality, easy-to-use product that won't let you down.

We're confident your new device will be a pleasure to use every day!

Welcome to ELECTRO DEPOT.



Table of Contents

A

Product overview

Parts
Product overview
Intended use
Specifications

B

Product usage

Before first use
Use

C

Cleaning and maintenance

Cleaning and maintenance
Troubleshooting
Storage

Parts

A Ice basket

B  button

C  button

D  button - small ice cubes

E  button - large ice cubes

F  button

G  button

H Power cable with plug

I Ice scoop

J Water outlet (bottom)

K Maximum water level mark
(internal) - **MAX**

L Viewing window

Product overview

- Unpack the product. Remove all the labels from the product. Check that it is complete and in a good condition. If the unit is damaged or faulty, do not use it and take it to your retailer or after-sales service centre.
- Keep all packaging out of the reach of children. There is a risk of accidents if children play with packaging materials.

Intended use

- This unit has been designed to make ice cubes. Do not use it for any other purpose.
- Any other use may damage the unit or cause injury.







Specifications

Model:	973092
Operating voltage:	220-240 V~, 50 Hz – 1 A
Power consumption:	120 W
Capacity:	2.1 L
Protection class:	Class I
Refrigerant:	R600a (21 g) / SN/N

Before first use

- Unpack all the parts.
- Upon unpacking, check that everything is complete and that no transport-related damage has occurred. If your goods are damaged or incomplete, please contact our after-sales service.
- Clean the unit and its components (→ **Cleaning and maintenance**).







Use

- 1 Open the lid. Remove the ice basket.
- 2 Fill the water tank with drinking water.
- 3 **Note:** Do not fill above the **MAX** water level mark.
- 4 Reinsert the ice basket. Close the lid.
- 5 Connect the power plug to an appropriate mains socket.
- 6 Press  on the control panel.
- 7 The default size setting is . The  indicator will be lit.
- 8 Press the  button to switch the size setting to small. The  indicator will then turn on.
- 9 The  indicator lights up when the ice basket is full. The unit will automatically stop producing ice.
Note: Once the ice has been removed from the container, the unit will automatically restart ice production after approx. 5 seconds.
- 10 To remove the ice: open the lid. Remove the ice basket.
- 11 Remove the ice cubes using the ice scoop.
- 12 Once you have obtained the desired amount of ice, press  to stop ice production. Unplug the power plug from the mains socket.
- 13 To drain water from the unit: move the unit forwards until it hangs at least 10 cm off the edge of the countertop.

- 14 Unscrew the water outlet (bottom) anticlockwise.



Note : You can stop the ice production process at any time by pressing the  button.

Indicator light	Description
 (flashing)	Standby Mode
 (steadily lit)	On
	<p>The ice basket is full. Ice production has been stopped.</p> <ul style="list-style-type: none"> • To remove the ice: open the lid. Remove the ice basket. • Remove the ice cubes using the ice scoop. • Reinsert the ice basket. Close the lid.
	The large ice cube size has been selected.
	The small ice cube size has been selected.
	<p>Not enough water in the water tank.</p> <ul style="list-style-type: none"> • To fill with water: open the lid. Remove the ice basket. • Fill the water tank with water. • Reinsert the ice basket. Close the lid. <p>Please note:</p> <ul style="list-style-type: none"> • Do not fill above the MAX water level mark. • When the water tank is full, press  to restart ice production.

Please note:

- Only use drinking water.
- Do not fill the water tank beyond the **MAX** water level mark.
- Ice can remain solid inside the unit for up to 18 hours, depending on the ambient temperature.

**WARNING**

- Before use, make sure that the water outlet at the bottom has been securely closed.
- Make sure that the unit is level and on a stable table or surface, to prevent it from malfunctioning.
- If the unit has been moved, let it stand for 30 minutes before connecting it to the power supply. Liquids inside the compressor must be left to settle before use.
- To ensure good ventilation, leave a gap of approximately 20 cm on all sides of the unit.
- Before using the unit for the first time after transportation or an extended storage period, leave it to settle for 2 hours after levelling and positioning the unit in the right place.
- The unit must be placed on a dry, level surface with sufficient ventilation, away from any heat sources, such as ovens or heaters.
- Do not fill the water tank with hot water. This may damage the unit. Fill the water tank with water at room temperature or lower.
- Do not use the unit in a very cold environment (less than 5 °C).

Cleaning and maintenance



WARNING

- For hygiene reasons, the unit must be cleaned before and after each use.
- Do not use organic solvents, boiling water, cleaners, or strong acids or alkalis, etc., to clean the unit.
- Do not clean the evaporator.







WARNING

- Before cleaning or maintaining the unit, make sure that it has been switched off and unplugged from the mains socket. Then let it cool completely.
- Never immerse the unit in water or any other liquid.

- Clean the unit with a soft, slightly damp cloth. Make sure that no moisture gets inside the unit while cleaning it.
- Never use corrosive cleaners, wire brushes, abrasive scouring pads or metal/sharp tools to clean your unit.
- Thoroughly dry the unit after cleaning it.
- Store the unit in a cool, dry place, out of the reach of children and pets.

Troubleshooting

Problem	Possible causes	Solution
The  indicator is lit.	<ul style="list-style-type: none"> • Low water level or no water. • The water inlet on the lower part of the water tank is blocked. 	<ul style="list-style-type: none"> • Stop ice production. Fill with water. Press  to restart ice production. • Clean the water inlet.

The  indicator is lit.	<ul style="list-style-type: none"> • The ice basket is full. The infrared light is blocked by ice. • The infrared light-emitting diode and/or the infrared light-receiving diode is/are not working. 	<ul style="list-style-type: none"> • Remove the ice from the ice basket. • Remove any foreign object from the infrared light emitting and receiving diodes. Restart the unit.
The  and  indicators are lighting up simultaneously.	<ul style="list-style-type: none"> • The ice cube tray is not in the correct position. 	<ul style="list-style-type: none"> • Unplug the unit, then plug it back in. Restart the unit.
The ice cubes are stuck.	<ul style="list-style-type: none"> • It is taking too long to make ice. • The water in the water tank is too cold. 	<ul style="list-style-type: none"> • Stop ice production. Restart the unit once the ice has melted. • Fill the water tank with water at a temperature between 8 and 25 °C.
Ice production appears normal, but no ice is being produced.	<ul style="list-style-type: none"> • The ambient temperature or the water temperature is too high. 	<ul style="list-style-type: none"> • Start ice production in an environment with an ambient temperature below 32 °C. Fill the water tank with fresh water.
Low ice production.	<ul style="list-style-type: none"> • Low heat dissipation. • The water temperature is too high. • The ambient temperature is too high. 	<ul style="list-style-type: none"> • To ensure good ventilation, leave a gap of 20 cm on all sides of the unit. • Fill the water tank with water at a temperature between 8 and 25 °C. • Use the unit in an environment with an ambient temperature between 10 and 32 °C.

Storage

- Always unplug the unit before storing it.
- Store the unit in a fresh, dry and dust-free place, out of the reach of children and pets.
- Please retain the packaging and use it to store your unit when it is not in use for an extended period of time.



Bedankt!

Proficiat met uw keuze voor een product van COSYLIFE. De selectie en de testen van de toestellen van COSYLIFE gebeuren volledig onder controle en supervisie van ELECTRO DEPOT. We staan garant voor de kwaliteit van de toestellen van COSYLIFE, die uitmunten in hun eenvoudig gebruik, hun betrouwbare werking en hun onberispelijke kwaliteit.

ELECTRO DEPOT beveelt de COSYLIFE toestellen aan en is ervan overtuigd dat u uiterst tevreden zal zijn bij elk gebruik van het toestel. Welkom bij ELECTRO DEPOT.

Bezoek onze website: www.electrodepot.be



ELECTRO DEPOT

22

NL

A

Overzicht van het toestel

Onderdelen
Overzicht van het apparaat
Doelmatig gebruik
Specificaties

B

Gebruik van het toestel

Voor ingebruikname
Werking

C

Reiniging en onderhoud

Reiniging en onderhoud
Probleemoplossing
Opslag

Onderdelen

A Ijsblokjesbak

B  knop

C  knop

D  (Kleine) ijsblokjes-knop

E  (Grote) ijsblokjes-knop

F  knop

G  knop

H Snoer met stekker

I Schep

J Wateruitlaat (onderkant)

K Max. waterpeil-teken (onderkant)
MAX

L Kijkvenster

Overzicht van het apparaat

- Haal het apparaat uit de verpakking. Verwijder alle labels van het product. Controleer of het volledig is en zich in een goede staat bevindt. Als het apparaat beschadigd of defect is, gebruik het niet en breng het terug naar uw handelaar of klantenservice.
- Houd alle verpakking buiten het bereik van kinderen. Er is risico op een ongeval als kinderen met de verpakking spelen.

Doelmatig gebruik

- Dit apparaat is alleen bestemd voor het maken van ijsblokjes. Gebruik het apparaat niet voor andere doeleinden.
- Elk ander gebruik kan schade aan het apparaat en letsel aan personen teweegbrengen.









Specificaties

Model:	973092
Voedingsspanning:	220-240 V~, 50 Hz – 1 A
Stroomverbruik:	120 W
Inhoud:	2,1 L
Beschermingsklasse:	Klasse I
Koudemiddel:	R600a (21g) / SN/N

Voor ingebruikname

- Haal alle onderdelen uit de verpakking.
- Na het uitpakken, controleer of alle onderdelen aanwezig zijn en er geen transportschade te zien is. Als uw levering beschadigd of onvolledig is, neem contact op met onze klantenservice.
- Reinig het apparaat en de onderdelen (→ **Reiniging en onderhoud**).







Werking

- 1 Open het deksel. Verwijder de ijsblokjesbak.
- 2 Vul het waterreservoir met drinkwater.
- 3 **Opmerking:** Overschrijd het maximum waterpeil **MAX** niet.
- 4 Breng de ijsblokjesbak opnieuw aan. Sluit het deksel.
- 5 Steek de stekker in een gepast stopcontact.
- 6 Druk op  op het bedieningspaneel.
- 7 De standaard instelling van de grootte is . Het controlelampje  brandt.
- 8 Druk op de /  knop om de grootte op klein in te stellen. Het controlelampje  brandt.
- 9 Het controlelampje  brandt zodra de ijsblokjesbak vol is. Het apparaat stopt automatisch met het maken van ijsblokjes.
Opmerking: As er ijsblokjes uit de bak worden gehaald, start het apparaat na ca. 5 seconden opnieuw automatisch met het maken van ijsblokjes.
- 10 Ijsblokjes uithalen: Open het deksel. Verwijder de ijsblokjesbak.
- 11 Haal de ijsblokjes uit met behulp van de schep.
- 12 Zodra de gewenste hoeveelheid ijsblokjes wordt bereikt, druk op  om het maken van ijsblokjes te stoppen.
Trek de stekker uit het stopcontact.
- 13 Water uit het apparaat verwijderen: Breng het apparaat naar voren, tot op minstens 10 cm van het aanrecht.

- 14 Schroef de wateruitlaat (onderste deel) tegen de richting van de klok los.



Opmerking: U kunt het maken van ijsblokjes op elk moment stoppen door op de knop te drukken.

Controlelampje	Beschrijving
 (knippert)	Stand-by
 (statisch)	Werkingsstatus
	De ijsblokjesbak is vol. Maken van ijsblokjes is gestopt. <ul style="list-style-type: none"> • Ijsblokjes uithalen: open het deksel. Verwijder de ijsblokjesbak. • Haal de ijsblokjes uit met behulp van de schep. • Breng de ijsblokjesbak opnieuw aan. Sluit het deksel.
	Het groot formaat van ijsblokjes is ingesteld.
	Het klein formaat van ijsblokjes is ingesteld.
	Onvoldoende water in het waterreservoir. <ul style="list-style-type: none"> • Water bijvullen: open het deksel. Verwijder de ijsblokjesbak. • Vul het waterreservoir met water. • Breng de ijsblokjesbak opnieuw aan. Sluit het deksel. <p>Opmerking:</p> <ul style="list-style-type: none"> • Overschrijd het maximum waterpeil MAX niet. • Wanneer het waterreservoir vol is, druk op  om het maken van ijsblokjes opnieuw te starten.

Opmerking:

- Gebruik alleen drinkwater.
- Overschrijd het maximum waterpeil **MAX** niet.
- De ijsblokjes blijven tot 18 uur in het apparaat hard, afhankelijk van de kamertemperatuur.

OPGELET

- Voor gebruik, controleer of de wateruitlaat aan de onderkant goed dicht is.
- Plaats het apparaat op een vlak en stabiel oppervlak om storing te vermijden.
- Als het apparaat wordt verplaatst, wacht 30 minuten voordat u de stekker in een stopcontact steekt. De vloeistof die zich in de compressor bevindt moet eerst bezinken voordat het apparaat opnieuw wordt gebruikt.
- Om een goede ventilatie te waarborgen, laat een vrije ruimte van circa 20 cm aan alle kanten van het apparaat.
- Voor ingebruikname van het apparaat, na een verplaatsing of langdurige opslag, wacht 2 uur om het apparaat in te schakelen nadat u het op een gepaste vlakke plaats hebt gezet.
- Plaats het apparaat op een droog en vlak oppervlak waar voldoende ventilatie aanwezig is, en uit de buurt van warmtebronnen, zoals een oven of verwarmingstoestel.
- Vul het waterreservoir niet met warm water, dit kan het apparaat beschadigen. Vul het waterreservoir met water op kamertemperatuur of lager.
- Gebruik het apparaat niet in een zeer koude ruimte (lager dan 5 °C).

Reiniging en onderhoud



OPGELET

- Uit hygiënische overwegingen, maak het apparaat voor en na elk gebruik schoon.
- Maak het apparaat niet schoon met organische oplosmiddelen, kokend water, detergents, agressieve of alkalische reinigingsmiddelen, etc.
- Maak de verdamper niet schoon.







WAARSCHUWING

- Voordat u het apparaat reinigt of onderhoudt, controleer of het apparaat is uitgeschakeld en de stekker uit het stopcontact is gehaald. Laat het apparaat vervolgens volledig afkoelen.
- Dompel het apparaat niet in water of een andere vloeistof.

- Maak het apparaat schoon met een zachte en licht bevochtigde doek. Zorg dat er tijdens het reinigen geen water het apparaat binnendringt.
- Maak uw apparaat niet schoon met een agressief schoonmaakmiddel, metalen borstel, schuursponsje of een metalen/scherp voorwerp.
- Veeg het apparaat na elke reiniging volledig droog.
- Berg het apparaat op in een koele en droge ruimte, buiten het bereik van kinderen en huisdieren.

Probleemoplossing

Probleem	Mogelijke oorzaken	Oplossing
Het controlelampje  brandt.	<ul style="list-style-type: none"> • Weinig of geen water. • De waterinlaat aan de onderkant van het waterreservoir is verstopt. 	<ul style="list-style-type: none"> • Stop het maken van ijsblokjes. Vul water bij. Druk op  om het maken van ijsblokjes opnieuw te starten. • Maak de waterinlaat schoon.
Het controlelampje  brandt.	<ul style="list-style-type: none"> • De ijsblokjesbak is vol. Het infraroodlampje wordt door ijs belemmerd. • De luminescentiediode van het infraroodlampje en/of de ontvangstdiode van het infraroodlampje werkt(en) niet. 	<ul style="list-style-type: none"> • Haal de ijsblokjes uit de ijsblokjesbak. • Verwijder eventuele vreemde lichamen van de luminescentie- en ontvangstdiode van het infraroodlampje. Schakel het apparaat opnieuw in.
Het  en  controlelampje branden tegelijkertijd.	<ul style="list-style-type: none"> • De ijsblokjesbak is niet juist aangebracht. 	<ul style="list-style-type: none"> • Haal de stekker uit het stopcontact en steek vervolgens opnieuw in. Schakel het apparaat opnieuw in.
De ijsblokjes kleven vast.	<ul style="list-style-type: none"> • Het maken van de ijsblokjes neemt te veel tijd in beslag. • Het water in het waterreservoir is te koud. 	<ul style="list-style-type: none"> • Stop het maken van ijsblokjes. Schakel het apparaat opnieuw in wanneer het ijs is gesmolten. • Vul het waterreservoir met water waarvan de temperatuur tussen 8 en 25 °C is.
Het apparaat werkt zoals het hoort maar er worden geen ijsblokjes gemaakt.	<ul style="list-style-type: none"> • De kamertemperatuur of de temperatuur van het water is te hoog. 	<ul style="list-style-type: none"> • Maak ijsblokjes in een ruimte waarvan de kamertemperatuur lager dan 32 °C is. Vul het waterreservoir met koud water.
Er worden weinig ijsblokjes gemaakt.	<ul style="list-style-type: none"> • Slechte warmteafgifte. • De temperatuur van het water is te hoog. • De kamertemperatuur is te hoog. 	<ul style="list-style-type: none"> • Om een goede ventilatie te waarborgen, laat een vrije ruimte van 20 cm aan alle kanten van het apparaat. • Vul het waterreservoir met water waarvan de temperatuur tussen 8 en 25 °C is. • Gebruik het apparaat in een ruimte waarvan de kamertemperatuur zich tussen 10°C en 32 °C bevindt.

Opslag

- Haal altijd de stekker uit het stopcontact voordat u het apparaat opbergt.
- Bewaar het apparaat in een koele, droge en schone ruimte, uit de buurt van kinderen en huisdieren.
- Bewaar de verpakking om uw apparaat in op te bergen als u het langere tijd niet denkt te gebruiken.

¡Muchas gracias!

Muchas gracias por haber elegido nuestro producto COSYLIFE. Seleccionados, testados y recomendados por ELECTRO DEPOT, los productos de la marca COSYLIFE le aseguran una utilización sencilla, un rendimiento fiable y una calidad incuestionable.

Con este dispositivo puede estar seguro de que siempre quedará satisfecho al utilizarlo. Le damos la bienvenida a ELECTRO DEPOT.

Visite nuestra página web: www.electrodepot.es



ELECTRO DEPOT

A

Descripción del aparato

Componentes
Descripción del aparato
Uso previsto
Características

B

Utilización del aparato

Antes del primer uso
Uso

C

Limpieza y mantenimiento

Mantenimiento y limpieza
Resolución de problemas
Almacenamiento

Componentes

A Cubeta del hielo

B Botón 

C Botón 

D Botón  de cubitos (pequeños)

E Botón  de cubitos (grandes)

F Botón 

G Botón 

H Cable de alimentación y enchufe

I Paleta para el hielo

J Salida de agua (parte inferior)

K Marca de nivel máximo de agua (en el interior) **MAX**

L Ventana

Descripción del aparato

- Desembale el aparato. Retire todos los adhesivos del aparato. Controle que el aparato reúne todas las condiciones establecidas y se encuentra en perfecto estado. Si el aparato está dañado o presenta averías, no lo utilice y hágase lo llevar a su distribuidor o servicio al cliente.
- Mantenga el embalaje fuera del alcance de los niños. Existe un riesgo de accidente si los niños juegan con el embalaje.

Uso previsto

- Este aparato ha sido diseñado para fabricar cubitos de hielo. No lo utilice para otros fines.
- Cualquier otro uso puede deteriorar el aparato o provocar daños.







Características

Modelo:	973092
Tensión de alimentación:	220-240 V~, 50 Hz - 1 A
Consumo eléctrico:	120 W
Capacidad:	2,1 l
Tipo de protección:	Clase I
Refrigerante:	R600a (21g) / SN/N

Antes del primer uso

- Retire el embalaje de todas las piezas.
- Inmediatamente después, compruebe su integridad y si se han producido daños durante el transporte. Si la entrega está dañada o incompleta, contacte con nuestro servicio de posventa.
- Limpie el aparato y sus componentes (→ **Limpieza y mantenimiento**).







Uso

- 1 Abra la tapa. Retire la cubeta del hielo.
- 2 Llene el depósito de agua con agua potable.
- 3 **Nota:** no rebase la marca de nivel máximo del agua **MAX**.
- 4 Vuelva a colocar la cubeta del hielo. Cierre la tapa.
- 5 Conecte el enchufe a una toma de corriente adecuada.
- 6 Pulse  en el panel de control.
- 7 La configuración por defecto del tamaño es . El piloto  se enciende.
- 8 Apriete el botón  para cambiar el ajuste del tamaño a pequeño. El piloto  se enciende.
- 9 El piloto  se enciende cuando la cubeta de hielo está llena. El aparato interrumpe entonces automáticamente la producción de hielo.
Nota: una vez retirado el hielo, el aparato reinicia automáticamente la producción de hielo después de unos 5 segundos.
- 10 Para vaciar el hielo: abra la tapa. Retire la cubeta del hielo.
- 11 Retire los cubitos con ayuda de la paleta.
- 12 Cuando haya cogido la cantidad de hielo deseada, pulse  para interrumpir la producción de hielo.
Desconecte el cable de alimentación del enchufe.

- 13 Evacuación del agua fuera del aparato: desplace el aparato hacia adelante hasta un punto situado a al menos 10 cm de la mesa de trabajo.
- 14 Desenrosque la salida de agua (parte inferior) en el sentido contrario a las agujas del reloj.



Nota: puede interrumpir el proceso de fabricación de hielo en cualquier momento si pulsa el botón .

Indicador	Descripción
 (parpadea)	Modo de reposo
 (fijo)	En funcionamiento
	<p>La cubeta de hielo está llena. Se ha interrumpido la producción de hielo.</p> <ul style="list-style-type: none"> • Para vaciar el hielo: abra la tapa. Retire la cubeta del hielo. • Retire los cubitos con ayuda de la paleta. • Vuelva a colocar la cubeta del hielo. Cierre la tapa.
	Se ha seleccionado el tamaño grande para los cubitos de hielo.
	Se ha seleccionado el tamaño pequeño para los cubitos de hielo.
	<p>No hay bastante agua en el depósito.</p> <ul style="list-style-type: none"> • Para rellenar de agua: abra la tapa. Retire la cubeta del hielo. • Llene el depósito con agua. • Vuelva a colocar la cubeta del hielo. Cierre la tapa. <p>Notas:</p> <ul style="list-style-type: none"> • No rebase la marca de nivel máximo del agua MAX. • Después de rellenar el depósito con agua, pulse  para reiniciar la producción de hielo.

Notas:

- Use únicamente agua potable.
- No rebase la marca del depósito de nivel máximo del agua **MAX**.
- El hielo puede permanecer en estado sólido hasta 18 horas dentro del aparato, en función de la temperatura ambiente.

**ATENCIÓN**

- Antes de utilizar el aparato, asegúrese de que la salida de agua situada en la parte inferior esté bien cerrada.
- Compruebe que el aparato esté nivelado y sobre una mesa o plataforma estable, para evitar que funcione mal.
- Si ha movido el aparato, deje que repose durante 30 minutos antes de conectarlo a la alimentación eléctrica. Los líquidos que hay dentro del compresor deben decantarse antes de usar el aparato.
- Para garantizar una buena ventilación, deje un espacio libre de unos 20 cm alrededor del aparato.
- Antes de usarlo por primera vez después de moverlo o de tenerlo guardado durante mucho tiempo, espere 2 horas desde que haya nivelado y colocado el aparato en su lugar.
- El aparato debe estar colocado sobre una superficie seca y nivelada con una ventilación suficiente, alejada de fuentes de calor como hornos o calefacciones.
- No llene el depósito con agua caliente. Podría dañar el aparato. Llene el depósito con agua a temperatura ambiente o más baja.
- No utilice el aparato en un entorno muy frío (menos de 5 °C).

Mantenimiento y limpieza



ATENCIÓN





- Por motivos de higiene, debe limpiar el aparato antes de cada uso.
- No utilice disolventes orgánicos, agua hirviendo, detergentes, productos ácidos o alcalinos potentes, etc., para limpiar el aparato.
- No limpie el evaporador.



ATENCIÓN

- Apague el aparato antes de llevar a cabo su limpieza y mantenimiento. Desconecte el enchufe de la toma de corriente. A continuación, deje que el aparato se enfríe por completo.
 - Nunca sumerja el dispositivo en agua u otros líquidos.
- Limpie el aparato con un paño suave, ligeramente húmedo. Asegúrese de que durante la limpieza no penetra humedad en el aparato.
 - Nunca utilice detergentes corrosivos, cepillos metálicos, estropajos abrasivos o herramientas metálicas / cortantes para limpiar el dispositivo.
 - Tras la limpieza, seque el aparato por completo.
 - Guarde el aparato en un lugar seco y fresco, fuera del alcance de los niños y de las mascotas.

Resolución de problemas

Problema	Causas posibles	Solución
El piloto  se enciende.	<ul style="list-style-type: none"> • Hay poca o ninguna agua. • La entrada de agua de la parte inferior del depósito está obstruida. 	<ul style="list-style-type: none"> • Detenga la producción de hielo. Rellene el depósito con agua. Pulse  para reiniciar la producción de hielo. • Despeje la entrada de agua.
El piloto  se enciende.	<ul style="list-style-type: none"> • La cubeta de hielo está llena. La luz infrarroja está bloqueada por el hielo. • El diodo emisor de luz infrarroja y/o el diodo receptor de luz infrarroja no funciona(n). 	<ul style="list-style-type: none"> • Retire hielo de la cubeta. • Retire los posibles cuerpos extraños de los diodos emisor y receptor de luz infrarroja. Vuelva a poner en marcha el aparato.
Los pilotos  y  se encienden a la vez.	<ul style="list-style-type: none"> • La cubeta de hielo no está en la posición correcta. 	<ul style="list-style-type: none"> • Desenchufe el aparato y después vuelva a enchufarlo. Vuelva a poner en marcha el aparato.
Los cubitos están pegados.	<ul style="list-style-type: none"> • La fabricación del hielo lleva demasiado tiempo. • El agua del depósito está demasiado fría. 	<ul style="list-style-type: none"> • Detenga la producción de hielo. Vuelva a poner en marcha el aparato cuando el hielo se haya fundido. • Rellene el depósito con agua que esté a una temperatura de entre 8 y 25 °C.
La producción de hielo parece normal pero no se fabrica ningún cubito.	<ul style="list-style-type: none"> • La temperatura ambiente o la temperatura del agua son demasiado altas. 	<ul style="list-style-type: none"> • Inicie la producción de hielo en un entorno con una temperatura ambiente inferior a 32 °C. Rellene el depósito con agua fresca.
Producción escasa de hielo.	<ul style="list-style-type: none"> • Disipación escasa del calor. • La temperatura del agua es demasiado alta. • La temperatura ambiente es demasiado alta. 	<ul style="list-style-type: none"> • Para garantizar una buena ventilación, deje un espacio libre de unos 20 cm alrededor del aparato. • Rellene el depósito con agua que esté a una temperatura de entre 8 y 25 °C. • Utilice el aparato en un entorno con una temperatura ambiente de entre 10 y 32 °C.

Almacenamiento

- Antes de almacenar el dispositivo, desconéctelo del suministro eléctrico.
- Almacene el aparato en un lugar fresco, seco y limpio. Conserve el aparato fuera del alcance de los niños y las mascotas.
- Guarde el embalaje para almacenar su aparato cuando no lo vaya a utilizar durante un periodo de tiempo prolongado.