

Enceinte de fête - MEGASOUND
Party Speaker - MEGASOUND
Party Speaker - MEGASOUND
Altavoz de fiesta - MEGASOUND

974694 – MEGASOUND

CONSIGNES D'UTILISATION02
INSTRUCTIONS FOR USE16
GEBRUIKSAANWIJZINGEN28
INSTRUCCIONES DE USO42

edenwood

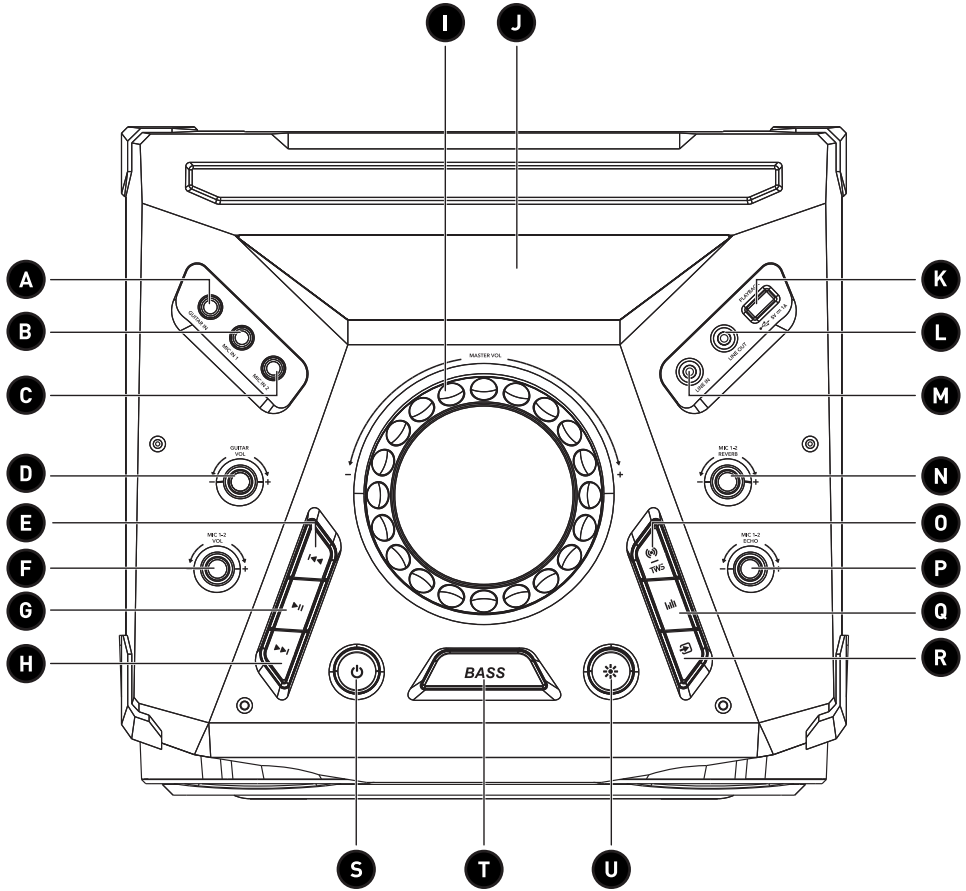

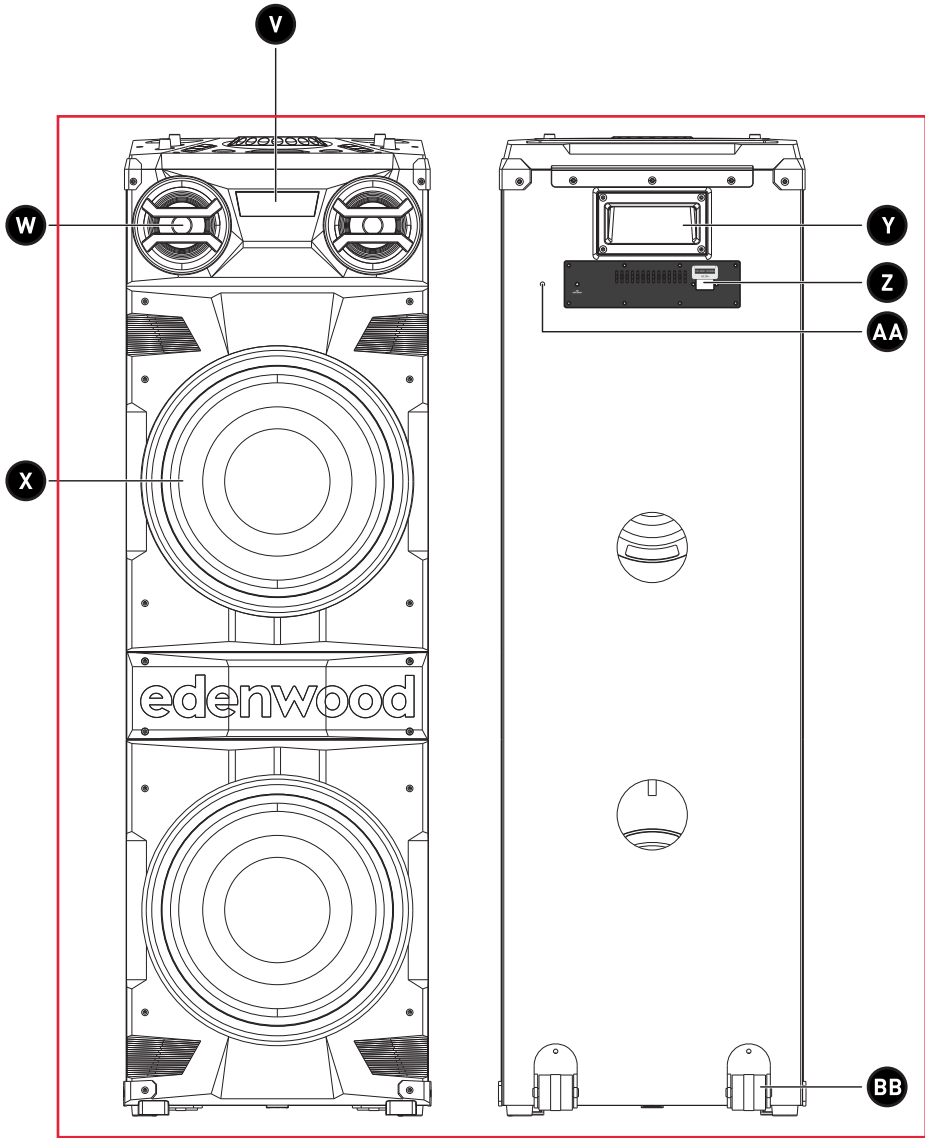

Merci !

Merci d'avoir choisi ce produit EDENWOOD.
Choisis, testés et recommandés par ELECTRO DEPOT,
les produits de la marque EDENWOOD vous assurent
une utilisation simple, une performance fiable et
une qualité irréprochable.
Grâce à cet appareil, vous savez que chaque utilisation
vous apportera satisfaction.

Bienvenue chez ELECTRO DEPOT.

Visitez notre site Internet : www.electrodepot.fr
www.electrodepot.be

VOTRE AVIS COMPTE !



**PARTAGEZ
VOTRE EXPERIENCE
SUR LES PRODUITS**

Parce que votre satisfaction est notre priorité, nous vous proposons
de donner votre avis sur ce produit. Il sera transmis et analysé par
nos équipes afin d'améliorer continuellement le produit.

Donnez votre avis sur <http://www.electrodepot.fr/avis-client>



ELECTRO DEPOT

Table des matières

A

Aperçu de l'appareil

Description des pièces
Aperçu de l'appareil
Utilisation prévue
Caractéristiques
Déclaration de conformité

B

Utilisation de l'appareil

Branchements
Fonctionnement



C

Nettoyage et entretien

Nettoyage et entretien
Dépannage
Rangement

Les notices sont aussi disponibles sur le site
<http://www.electrodepot.fr/sav/notices/>
<http://www.electrodepot.be/fr/sav/notices>

Description des pièces

		Description
A		Prise d'entrée GUITAR IN
B		Prise d'entrée MIC IN 1
C		Prise d'entrée MIC IN 2
D		Bouton GUITAR VOL
E	⏮	Bouton Piste précédente
F		Bouton MIC VOL
G	⏸	Bouton Lecture/Pause
H	⏭	Bouton Piste suivante
I		Bouton du VOLUME principal
J		Écran d'affichage
K	 5V = 1A	Prise PLAYBACK (lecture) USB
L		Prise de sortie LINE OUT
M		Prise d'entrée LINE IN
N		Bouton MIC REVERB
O	 TWS	Bouton BLUETOOTH/TWS

P		Bouton MIC ECHO
Q		Bouton EQ
R		Bouton SOURCE
S		Bouton Marche/Arrêt
T		Bouton BASS
U		Bouton LIGHT
V		Lumière stroboscopique
W		Haut-parleurs
X		Haut-parleurs avec lumières
Y		Poignée
Z		Prise d'alimentation
AA		Antenne FM
BB		Roulette (x2)
CC		Cordon d'alimentation secteur

Aperçu de l'appareil

- Déballez l'appareil et inspectez-le. Retirez toutes les étiquettes de l'appareil. Vérifiez qu'il est au complet et en bon état. Si l'appareil est endommagé ou défectueux, ne l'utilisez pas et rapportez-le à votre revendeur ou au service après-vente.
- Conservez tous les emballages hors de la portée des enfants. Il existe un risque d'accident si les enfants jouent avec les matériaux d'emballage.

Utilisation prévue

- Ce produit a été exclusivement conçu pour lire des fichiers audio et est destiné à un usage domestique uniquement. Il ne peut pas être utilisé à des fins commerciales.
- Toute autre utilisation est susceptible d'endommager l'appareil ou de provoquer des blessures.

Caractéristiques

Modèle :	974694 – MEGASOUND
Tension :	AC – 100-240 V~, 50/60 Hz
Consommation électrique :	200 W
Taille de l'unité principale :	350 (L) x 370 (P) x 1 120 (H) mm
Poids net :	18,4 kg
Poids brut :	22,3 kg
Température de fonctionnement :	0 à 40 °C
Température de rangement :	-20 à +60 °C
Puissance du haut-parleur :	4 x 200 W RMS - 2200 W max.
Humidité relative :	5 à ~90 %
Puissance de sortie du haut-parleur :	4 x 200 W (Basses 200 W x 2 / Aigus 200 W x 2)
Réponse en fréquence :	50Hz-20kHz (-12dB)
Plage de fréquence FM :	87.5 à 108 MHz (antenne FM uniquement, radio AM non disponible)
Entrée LINE IN :	Jack 3,5 mm
LINE OUT :	Jack 3,5 mm
Entrée des microphones 1 et 2 :	Jack 6,35 mm

Entrée guitare :	Jack 6,35 mm
Nom Bluetooth :	EDENWOOD MEGASOUND
Fréquence Bluetooth :	2,4 GHz
Portée Bluetooth :	Jusqu'à 10 mètres
Connexion USB (PLAYBACK/LECTURE) :	Sortie : 5 V DC, 1 A
Compatibilité USB :	Jusqu'à 32 Go
Formats compatibles :	MP3
Bandes de fréquence :	2 402 à 2 480 MHz
Puissance max émise :	4,12 dBm
Classe de protection :	Classe II

Puisque nous développons et améliorons constamment le design de nos produits, les caractéristiques mentionnées ci-dessous sont susceptibles d'être modifiées sans préavis.

Avis de non-responsabilité relatif à la compatibilité :

Les performances du mode sans fil dépendent de la technologie sans fil Bluetooth de votre appareil.

Veuillez vérifier auprès du fabricant. ELECTRO DÉPÔT ne peut être tenu responsable de toute perte ou fuite de données résultant de l'utilisation de ces appareils.

Déclaration de conformité

Dans ce document, ELECTRO DEPÔT déclare que cet appareil est conforme aux exigences essentielles et aux autres dispositions pertinentes de la directive 2014/53/UE. La déclaration de conformité peut être consultée sur le site web suivant : <http://www.electrodepot.fr/sav/notices/>.

**IMPORTANT !**

- Avant de brancher l'enceinte et de la mettre en marche, vérifiez que toutes les commandes sont désactivées ou réglées sur le niveau minimum.

Branchements

Connectez votre appareil à l'enceinte à l'aide des câbles et prises détaillés ci-après :

Appareil	Connexion (câbles non fournis)	Prise de l'enceinte
Téléphone, iPad ou tablette Lecteur CD/DVD Lecteur MP3 Tourne-disque TÉLÉVISEUR VCR	Utilisez une fiche 3,5 mm pour brancher à la prise LINE IN . L'autre extrémité du câble doit pouvoir être branchée à votre appareil audio.	LINE IN
Clé USB	Connectez une clé USB pour lire des fichiers MP3.	LECTURE USB
Microphone/ guitare	Utilisez un câble microphone/guitare avec une fiche de 6,35 mm pour brancher un microphone.	MIC IN 1 / MIC IN 2 / GUITAR IN

**REMARQUE :**

- Pour une meilleure lecture, assurez-vous que seuls des fichiers audio MP3 compatibles sont stockés sur la clé USB.

Connexion de l'enceinte à une enceinte supplémentaire

- Branchez une fiche de 3,5 mm à la prise **LINE OUT** sur l'enceinte.
- Branchez l'autre extrémité du câble à une autre enceinte.





REMARQUE : Réglez le volume de l'enceinte **LINE IN** au maximum et réglez le volume via l'enceinte **LINE OUT** après la connexion.

Appairage à un appareil Bluetooth

Pour connecter l'enceinte à un appareil Bluetooth, vous devez d'abord associer l'enceinte à l'appareil.

1. Mettez l'appareil Bluetooth (votre téléphone ou votre tablette, par exemple) en marche :
 - Accédez aux paramètres de votre périphérique.
 - Sélectionnez Bluetooth et activez-le.

2. Branchez le cordon d'alimentation à la prise secteur et appuyez sur le bouton  pour mettre l'enceinte en marche. Une notification sonore se fait entendre et **HELLO** s'affiche à l'écran. L'enceinte se met alors automatiquement à rechercher un appareil Bluetooth et **BT** clignote à l'écran pour confirmer que la recherche est en cours.
3. Si l'enceinte ne démarre pas automatiquement la recherche d'un appareil Bluetooth, appuyez longuement sur le bouton . L'enceinte se met alors automatiquement à rechercher un appareil Bluetooth, nouveau ou existant.
4. Lorsque l'appareil Bluetooth affiche le nom Bluetooth de l'enceinte, **EDENWOOD MEGASOUND**, sélectionnez ce nom et confirmez la connexion. Une fois l'appairage réussi, une notification sonore se fait entendre, et **BT** reste affiché.



REMARQUE :



- Si le nom Bluetooth de l'enceinte n'apparaît pas sur votre périphérique Bluetooth, rapprochez les deux appareils. Si cela ne fonctionne pas, éteignez les appareils, puis mettez-les à nouveau en marche avant de recommencer le processus d'association.
- Lors de l'appairage des appareils, vérifiez que ces derniers ne sont pas situés à plus de 10 mètres l'un de l'autre et qu'il n'y a pas d'obstacles physiques entre eux.
- Si vous rencontrez des problèmes pour connecter les appareils, supprimez toute connexion existante sur votre appareil Bluetooth et relancez le processus d'appairage.
- Une fois l'appairage effectué, les deux appareils mémorisent la connexion et il ne sera pas nécessaire de les appairer à nouveau.

Déconnexion d'une connexion Bluetooth

- En mode Bluetooth, maintenez le bouton  appuyé ou désactivez la connexion Bluetooth de votre appareil pour le déconnecter. **BT** clignote alors, une notification sonore se fait entendre et les lumières bleues de l'enceinte s'éteignent pour confirmer la déconnexion.

Connexion de deux enceintes (TWS)

Vous pouvez connecter une enceinte MEGASOUND à une autre enceinte MEGASOUND via une connexion Bluetooth.

1. Placez les enceintes l'une près de l'autre. Les enceintes doivent être à moins de 10 mètres lorsque la fonction TWS est utilisée.
2. Mettez les deux enceintes en marche en vous assurant qu'elles sont en mode BT (**BT** s'affichera à l'écran).
3. Appuyez et maintenez le bouton  pressé sur l'une des enceintes. Les deux enceintes se mettront en mode TWS. **TWS PAIRING** s'affichera à l'écran.
4. Une fois les enceintes connectées avec succès, l'enceinte principale affichera **HOST** et l'enceinte secondaire affichera **SLAVE**.
5. Connectez l'appareil Bluetooth externe aux enceintes via ses paramètres Bluetooth. Sélectionnez le nom d'appairage de l'enceinte principale (**HOST**). Lorsque la connexion Bluetooth est établie, une notification sonore se fait entendre.
6. Maintenez le bouton  appuyé sur l'une ou l'autre des enceintes pour sortir du mode TWS.

**REMARQUE :**

- Si vous changez de source musicale, la fonction TWS sera déconnectée.
- Si vous voulez connecter une enceinte différente en mode TWS, supprimez les connexions précédentes avant d'essayer de connecter la nouvelle enceinte.

Fonctionnement

AVERTISSEMENT ! Avant de brancher l'enceinte et de la mettre en marche, vérifiez que toutes les commandes sont désactivées ou réglées sur le niveau minimum.

Lecture de musique



1. Branchez le cordon d'alimentation à la prise au dos de l'enceinte et à la prise secteur.
2. Appuyez sur le bouton pour mettre l'enceinte en marche. **HELLO** s'affiche alors à l'écran et les lumières de l'enceinte s'allument brièvement. (Appuyez à nouveau sur le bouton à tout moment pour éteindre l'enceinte ; **BYE** s'affiche et toutes les lumières s'éteignent.)
3. Connectez votre source audio comme décrit dans la section **Branchements**.
4. Pour sélectionner la source de lecture, appuyez en continu sur le bouton pour sélectionner **BT**, **USB**, **RADIO** ou **LINE**. Vous pouvez également appuyer sur sur le panneau de commande pour accéder directement au mode Bluetooth.



**REMARQUE :**

- **USB** ne s'affichera que lorsqu'un périphérique USB sera connecté. Lorsque vous connectez une clé USB, l'enceinte entre immédiatement en mode USB et commence à lire la musique.
- Vérifiez que le volume est activé sur l'enceinte et sur l'appareil externe auquel elle est connectée.









5. Pour contrôler la lecture audio, vous pouvez soit utiliser les commandes de votre appareil externe (si elles sont disponibles), soit utiliser les boutons du panneau de commandes de l'enceinte :

Bouton	Mode	Action
Bouton du VOLUME principal	Tous les modes	Faites tourner le bouton dans le sens inverse des aiguilles d'une montre pour réduire le volume. Faites-le tourner dans le sens des aiguilles d'une montre pour augmenter le volume. La plage de volume va de V00 à V40 .
	BT/USB	Appuyez sur ce bouton pour lire la piste ou le fichier ou les mettre en pause.

	BT/USB	Appuyez sur ce bouton pour passer à la piste ou au fichier précédent.
	BT/USB	Appuyez sur ce bouton pour passer à la piste ou au fichier suivants.
BASS	Tous les modes	Appuyez sur ce bouton pour activer ou désactiver les basses. BASS ON s'affiche lorsque les basses sont activées et BASS OFF s'affiche lorsqu'elles sont désactivées.
	Tous les modes	Appuyez plusieurs fois sur ce bouton pour sélectionner une reproduction du son ROCK, JAZZ, SAMBA, POP ou BALAN (balance).

- Si l'enceinte n'est pas utilisée pendant 15 minutes, elle s'éteindra automatiquement. Appuyez sur le bouton  pour la remettre en marche.
- Appuyez sur le bouton  pour éteindre l'enceinte.
- Débranchez l'enceinte pour l'éteindre complètement.

Radio FM

- Déployez l'antenne FM (au dos de l'enceinte).
- Appuyez plusieurs fois sur le bouton  pour sélectionner le mode **RADIO**. La fréquence s'affichera alors à l'écran : **90.30**, par exemple.
- Maintenez le bouton  appuyé pour lancer un balayage automatique. Le numéro de la station enregistrée s'affichera à l'écran : **P - - 01**, par exemple.
- Maintenez à nouveau le bouton  appuyé à tout moment pour arrêter le balayage automatique.
- Appuyez sur le bouton  pour passer de la station préréglée à la fréquence.
- Lorsque la station enregistrée (par exemple **P - - 01**) est affichée à l'écran, appuyez sur  ou  pour passer à la station suivante ou précédente.
- Lorsque le balayage automatique s'est arrêté et que la fréquence radio (par exemple **90.30**) s'affiche, maintenez le bouton  ou  appuyé pour régler plus précisément la station radio.



REMARQUE : Vous pouvez enregistrer jusqu'à 30 stations. Le nombre réel de stations enregistrées dépend de la réception dans votre région. Une fois mémorisées, les stations seront sauvegardées même si vous éteignez l'enceinte.

Microphone

Vous pouvez brancher jusqu'à 2 microphones (**non fournis**) pour chanter en karaoké ou créer un système d'enceintes pour communiquer avec un public large.

- Branchez un câble de microphone (**non fourni**).
- Tournez le bouton **MIC VOL** pour régler le volume du microphone.
- En cas d'écho lors de l'utilisation du microphone, ajustez le bouton **MIC ECHO** jusqu'à ce qu'il n'y ait plus ou peu d'écho.
- Tournez le bouton **MIC REVERB** pour ajuster les réverbérations sonores de l'environnement.
- Lorsque vous avez fini d'utiliser le microphone, débranchez le câble de l'enceinte.

**AVERTISSEMENT :**



- Ne tenez jamais le microphone trop près de l'enceinte, car cela pourrait causer du larsen.

Guitar (Guitares)

Vous pouvez connecter une guitare électrique à l'enceinte pour jouer en même temps que la musique vos morceaux préférés.

- Branchez le câble (**non fourni**).
- Tournez le bouton **GUITAR VOL** pour régler le volume de la guitare.
- Lorsque vous avez fini d'utiliser la guitare, débranchez le câble de l'enceinte.

Changement des effets de lumière

- Appuyez plusieurs fois sur le bouton  pour sélectionner 1 des 4 effets de lumière différents (**LED1** à **LED4**) ou éteindre les lumières (**OFF** s'affichera alors à l'écran).
- Maintenez le bouton  appuyé pour activer ou désactiver la lumière stroboscopique.

Nettoyage et entretien



AVERTISSEMENT ! Débranchez toujours le système avant de le nettoyer.

- Nettoyez l'extérieur à l'aide d'un chiffon doux et sec.
- N'utilisez pas de détergents inflammables ou abrasifs, tels que du benzène ou du white-spirit, pour nettoyer le système.
- Ne plongez jamais l'enceinte ou les câbles dans l'eau et ne laissez aucun liquide entrer dans une partie du système, quelle qu'elle soit.

Dépannage

Problème	Cause possible	Solution
L'enceinte ne fonctionne pas.	<ul style="list-style-type: none"> • La fiche n'est pas bien insérée ou n'est pas branchée. 	<ul style="list-style-type: none"> • Vérifiez le cordon d'alimentation et assurez-vous qu'il est bien branché à la prise murale. • Vérifiez que le bouton Marche/Arrêt est sur Marche et fonctionne correctement.
Il n'y a pas de son.	<ul style="list-style-type: none"> • Le volume est trop bas. • Les appareils ne sont pas correctement branchés. 	<ul style="list-style-type: none"> • Augmentez le volume de l'enceinte et vérifiez que la source audio n'est pas en mode sourdine ou réglée sur un volume bas. • En mode LINE IN, vérifiez que le câble est bien branché et que l'appareil externe fonctionne correctement. • Lorsque vous utilisez le microphone/guitare, vérifiez le câble, assurez-vous que le microphone/guitare est allumé et que le volume est activé sur l'enceinte. • En mode USB, vérifiez que des fichiers compatibles se trouvent sur la clé USB et qu'ils ne sont pas corrompus. Essayez de recharger les fichiers sur la clé USB ou utilisez une autre clé USB.

Problème	Cause possible	Solution
Le nom Bluetooth est introuvable.	<ul style="list-style-type: none"> • La fonction Bluetooth n'est peut-être pas activée sur le périphérique Bluetooth. • Vous êtes trop loin de l'enceinte. • Une autre association Bluetooth vous empêche d'associer votre périphérique Bluetooth à l'enceinte. 	<ul style="list-style-type: none"> • Assurez-vous que la fonction Bluetooth est activée sur votre périphérique Bluetooth. • Placez le périphérique Bluetooth à moins de 10 mètres de l'enceinte. • Supprimez toute association Bluetooth existante et essayez à nouveau d'associer les appareils.
Les boutons du panneau de commandes ne fonctionnent pas.	<ul style="list-style-type: none"> • L'enceinte est affectée par l'électricité statique. 	<ul style="list-style-type: none"> • Éteignez l'enceinte. Débranchez ensuite l'appareil et attendez 10 secondes avant de le rebrancher et de le remettre en marche.

Rangement

- Débranchez toujours l'appareil avant de le ranger.
- Rangez l'appareil dans un endroit frais, sec et sans poussière, hors de portée des enfants et des animaux domestiques.
- Veuillez conserver l'emballage et l'utiliser pour y ranger l'appareil lorsqu'il est prévu de ne pas l'utiliser pendant une période prolongée.



Thank you!

Thank you for choosing this EDENWOOD product. EDENWOOD products are chosen, tested, and recommended by ELECTRO DEPOT, so you can be sure you are getting a top-quality, easy-to-use product that won't let you down.

We're confident your new device will be a pleasure to use every day!

Welcome to ELECTRO DEPOT.



ELECTRO DEPOT

16

EN

Table of Contents

A

Product overview

Parts
Product overview
Intended use
Specifications
Declaration of conformity

B

Product usage



Connections
Operation

C

Cleaning and maintenance

Cleaning and maintenance
Troubleshooting
Storage

Parts

		Description
A		GUITAR IN input socket
B		MIC IN 1 input socket
C		MIC IN 2 input socket
D		GUITAR VOL knob
E	⏮	Skip to previous track button
F		MIC VOL knob
G	▶	Play/pause button
H	▶▶	Skip to next track button
I		Master VOLUME knob
J		Display screen
K		USB PLAYBACK socket
L		LINE OUT output socket
M		LINE IN input socket
N		MIC REVERB knob
O		BLUETOOTH/TWS button

P

MIC ECHO knob

Q



EQ button

R



SOURCE button

S



ON/OFF button

T

BASS button

U



LIGHT button

V

Strobe light

W

Speakers

X

Speakers with lights

Y

Handle

Z

Power socket

AA

FM antenna

BB

Wheel [x2]

CC

AC power cord

Product overview

- Unpack the product. Remove all the labels from the product. Check that it is complete and in a good condition. If the unit is damaged or faulty, do not use it and take it to your retailer or after-sales service centre.
- Keep all packaging out of the reach of children. There is a risk of accidents if children play with packaging materials.

Intended use

- This product has been designed exclusively for playing audio files and is intended for domestic use only. It may not be used for commercial purposes.
- Any other use may damage the product or cause injury.

Specifications

Model:	974694 – MEGASOUND
Voltage:	AC – 100-240V~, 50/60Hz
Power consumption:	200W
Main unit size:	350(W) x 370(D) x 1120(H) mm
Net weight:	18.4kg
Gross weight:	22.3kg
Operating temperature:	0 to 40°C
Storage temperature:	-20 to 60°C
Speaker power:	4 x 200W RMS - 2200 W max.
Relative humidity:	5 to ~90%
Speaker output power:	4 x 200W (Bass 200W x 2 / Treble 200W x 2)
Frequency response:	50Hz-20kHz (-12dB)
FM frequency range:	87.5 to 108MHz (FM antenna only, AM radio not available)
LINE IN input:	3.5mm jack
LINE OUT:	3.5mm jack
Microphone 1 and 2 input:	6.35mm jack

Guitar input:	6.35mm jack
Bluetooth name:	EDENWOOD MEGASOUND
Bluetooth frequency:	2.4GHz
Bluetooth range:	Up to 10 metres
USB connection (PLAYBACK):	Output: 5V, 1A
USB compatibility:	Up to 32GB
Compatible formats:	MP3
Frequency bands:	2402 to 2480MHz
Maximum power output:	4.12dBm
Protection class:	Class II

Due to constant developments and improvements in the design of our products, changes to the specifications below are likely to occur without notice.

Compatibility disclaimer

Wireless performance is dependent on your device's Bluetooth wireless technology. Please check with the manufacturer. ELECTRO DÉPÔT cannot be held responsible for any data loss or leaks resulting from the use of these devices.

Declaration of conformity

In this document, ELECTRO DÉPÔT declares that this unit complies with the essential requirements and other relevant provisions of Directive 2014/53/EU. The declaration of conformity can be viewed on the following website: <http://www.electrodepot.fr/sav/notices/>

**IMPORTANT!**

- Before plugging in and starting the speaker system, make sure that all controls are turned off or set to a low level.

Connections

Connect your device to the speaker using the cables and sockets detailed below:

Device	Connection (cables not provided)	Speaker Socket
Phone, iPad or tablet CD/DVD player MP3 player Record player TV VCR	Use a 3.5mm plug to connect to LINE IN . The other end of the cable must fit your audio device.	LINE IN
USB memory stick	Plug in a USB memory stick to play MP3 files.	USB PLAYBACK
Microphone/ guitar	Use a microphone/guitar cable with a 6.35mm plug to connect a microphone.	MIC IN 1 / MIC IN 2 / GUITAR IN

**NOTE:**

- For best playback, make sure only compatible MP3 audio files are stored on the USB memory stick.

Connecting the speaker to an additional speaker

- Connect a 3.5mm plug to the **LINE OUT** socket on the speaker.
- Connect the other end of the cable to an additional speaker.





NOTE: Please turn the volume of the **LINE IN** speaker to the loudest, and adjust the volume via the **LINE OUT** speaker after connection.

Pairing a Bluetooth device

To connect the speaker to a Bluetooth device, you must first pair the speaker with the device.

1. Turn on the Bluetooth device (such as your phone or tablet):
 - Go to settings on your device.
 - Select Bluetooth and turn it on.

2. Plug the power cord into the wall socket and press the  button to turn on the speaker. A sound prompt will play, and **HELLO** will display on the screen. The speaker will automatically start searching for a Bluetooth device and **BT** will flash on the display to confirm it is searching.
3. If the speaker does not automatically start searching for a Bluetooth device, press and hold  button. The speaker will then automatically start searching for a new or existing Bluetooth device.
4. When the Bluetooth device displays the speaker's Bluetooth name, **EDENWOOD MEGASOUND**, select the name and confirm the connection. When pairing is successful, a sound prompt will play, and **BT** will display constantly.

**NOTE:**



- If the speaker's Bluetooth name does not appear on your Bluetooth device, move the devices closer together. If that does not work, turn the devices off and then on again before starting the pairing process again.
- When pairing the devices, make sure they are not more than 10 metres apart and there are no physical obstructions between the devices.
- If you experience problems with connecting the devices, remove any existing connections on your Bluetooth device and restart the pairing process.
- Once you have paired a device, the units should remember the connection and you will not need to pair them again.

Disconnecting a Bluetooth connection

- In Bluetooth mode, press and hold the  button or turn off the Bluetooth connection on your device to disconnect. **BT** will flash and a sound prompt will play to confirm they have been disconnected.

Connecting two speakers (TWS)

You can connect one MEGASOUND speaker to another MEGASOUND speaker via a Bluetooth connection.

1. Place the speakers near to each other. The speakers must be within 10 metres when using the TWS function.
2. Turn on both speakers and make sure they are in BT mode (**BT** will show on the screen).
3. Press and hold the  button on one speaker. Both speakers will enter TWS mode. **TWS PAIRING** will display.
4. When they are successfully connected, the master speaker will display **HOST** and the secondary speaker will display **SLAVE**.
5. Connect the external Bluetooth device through its Bluetooth settings to the speakers. Choose the pairing name of the master speaker (**HOST**). When the Bluetooth is connected, a sound prompt will play.
6. Press and hold the  button on either speaker to exit TWS mode.

**NOTE:**

- If you change the music source, the TWS function will be disconnected.
- If you want to make a TWS connection with a different speaker, remove previous connections before attempting to connect the new speaker.

Operation



WARNING! Before plugging in and starting the speaker system, make sure that all controls are turned off or set to a low level.

Playing music

1. Plug the power cord into the back of the speaker and the wall socket.
2. Press the button to turn on the speaker. **HELLO** will display on the screen and the speaker lights will briefly turn on. (Press the button again at any time to turn off the speaker, **BYE** will display, and all lights will turn off.)
3. Connect to your audio source as described in the **Connections** section.
4. To select the playback source, press the button continuously to select **BT**, **USB**, **RADIO** or **LINE**. You can also press the on the control panel to directly access the Bluetooth mode.



**NOTE:**

- **USB** will only display when the USB is plugged in. When you connect a USB memory stick the speaker will immediately enter this mode and start to play the music.
- Make sure the volume is turned up on both the speaker and external device it is connected to.









5. To control playback of the audio, you can either use your external device's controls (if available), or you can use the following buttons on the speaker control panel:

Button	Mode	Action
Master VOLUME knob	All modes	Turn anticlockwise to lower the volume. Turn clockwise to increase the volume. Volume range is V00 to V40 .
	BT/USB	Press to play or pause the track or file.
	BT/USB	Press to go to the previous track or file.
	BT/USB	Press to go to the next track or file.

BASS	All modes	Press to turn the bass on or off. BASS ON will display when the bass is on, and BASS OFF will display when it is off.
	All modes	Press repeatedly to select either ROCK , JAZZ , SAMBA , POP or BALAN (balance) sound reproduction.

- When the speaker is not used for 10 minutes it will automatically turn off. Press the  button to turn it on again.
- Press the  button to turn off the speaker.
- Unplug the speaker to turn it off fully.

FM Radio

- Unwind the FM antenna (at the back of the speaker).
- Press the  button repeatedly to select **RADIO** mode. The frequency will display on the screen, for example **90.30**.
- Press and hold the  button to automatically scan. The number of the stored station will show on the display, for example **P - - 01**.
- Press and hold the  button again at any time to stop auto scanning.
- Press  button to switch between preset station and frequency.
- When the stored station (for example **P - - 01**) is displayed on the screen, press  or  to skip to the next or previous station.
- When auto scanning has stopped and the radio frequency (for example **90.30**) is displayed, press and hold the  or  button to fine tune the radio channel.



NOTE: You can store up to 30 stations. The actual number of stored stations depends on the reception in your area. Once stored, the stations will be saved even if you turn off the speaker.

Microphone

You can connect up to 2 microphones (**not provided**) to sing karaoke or create a loudspeaker system to communicate with a large audience.

- Connect a microphone cable (**not provided**).
- Turn the **MIC VOL** knob to adjust the microphone volume.
- If there is an echo when using the microphone, adjust the **MIC ECHO** knob until there is little or no echo.
- Turn the **MIC REVERB** knob to adjust sound reverberations from the environment.
- When you have finished using the microphone, unplug the cable from the speaker.



WARNING:

- Never hold the microphone too close to the speaker as this may cause feedback.

Guitar

You can connect an electric guitar to the speaker to play along to the music of your favourite songs.

- Connect the cable (**not provided**).
- Turn the **GUITAR VOL** knob to adjust the guitar volume.
- When you have finished using the guitar, unplug the cable from the speaker.

Changing the lighting effects

- Press the ✱ button repeatedly to select 1 of the 4 different lighting effects (**LED1** to **LED4**) or turn the lights off (**OFF** will show on the display).
- Press and hold the ✱ button to turn the strobe light on or off.

Cleaning and maintenance



WARNING! Before cleaning, always unplug the unit.

- Clean the outside with a soft, dry cloth.
- Do not use flammable or abrasive detergents such as benzene or white spirit to clean the unit.
- Never immerse the speaker or cables in water and do not allow any liquid to enter any part of the unit.

Troubleshooting

Problem	Possible Cause	Solution
The speaker does not work.	<ul style="list-style-type: none"> • The plug is loose or not connected. 	<ul style="list-style-type: none"> • Check the power cord and make sure it is firmly connected to the wall socket. • Check the ON/OFF button is turned on and working.
There is no sound.	<ul style="list-style-type: none"> • The volume is set too low. • The devices are incorrectly connected. 	<ul style="list-style-type: none"> • Increase the speaker volume and check that the audio source is not on mute or low volume. • In LINE IN mode, check the cable is connected and the external device is working properly. • When using the microphone/guitar, check the cable, make sure the microphone/guitar is switched on and the volume is turned up on the speaker. • In USB mode, check compatible files are on the USB memory stick and that they are not corrupted. Try reloading the files onto the USB memory stick or use another USB memory stick.

Problem	Possible Cause	Solution
The Bluetooth name cannot be found.	<ul style="list-style-type: none"> Your Bluetooth device may not have Bluetooth turned on. You are too far away from the speaker. Another Bluetooth connection is preventing you from pairing with the speaker. 	<ul style="list-style-type: none"> Make sure the Bluetooth function is activated on your Bluetooth device. Move the Bluetooth device to within 10 metres of the speaker. Remove any existing Bluetooth connections and then try again to pair the devices.
The control panel buttons are not working.	<ul style="list-style-type: none"> Static electricity is affecting the speaker. 	<ul style="list-style-type: none"> Turn the speaker off. Then unplug the unit and wait 10 seconds before plugging it in again and turning it on.

Storage

- Always unplug the unit before storing it.
- Store the unit in a fresh, dry and dust-free place, out of the reach of children and pets.
- Please retain the packaging and use it to store your unit when it is not in use for an extended period of time.



Bedankt!

Proficiat met uw keuze voor een product van EDENWOOD.

De selectie en de testen van de toestellen van EDENWOOD gebeuren volledig onder controle en supervisie van ELECTRO DEPOT. We staan garant voor de kwaliteit van de toestellen van EDENWOOD, die uitmunten in hun eenvoudig gebruik, hun betrouwbare werking en hun onberispelijke kwaliteit.

ELECTRO DEPOT beveelt de EDENWOOD toestellen aan en is ervan overtuigd dat u uiterst tevreden zal zijn bij elk gebruik van het toestel.
Welkom bij ELECTRO DEPOT.

Bezoek onze website: www.electrodepot.be



ELECTRO DEPOT

30

NL

A

Overzicht van het toestel

Onderdelen
Overzicht van het product
Beoogd gebruik
Technische gegevens
Conformiteitsverklaring

B

Gebruik van het toestel





Aansluitingen
Werking





C

Reiniging en onderhoud

Reiniging en onderhoud
Probleemoplossing
Opslag

Onderdelen

		Beschrijving
A		GUITAR IN -ingangsaansluiting
B		MIC IN 1 -ingangsaansluiting
C		MIC IN 2 -ingangsaansluiting
D		GUITAR VOL -knop
E		Naar de vorige track gaan-knop
F		MIC VOL -knop
G		Afspelen/pauze-knop
H		Naar de volgende track gaan-knop
I		Master VOLUME -knop
J		Scherf
K	 5V = 1A	USB PLAYBACK -aansluiting
L		LINE OUT -uitgangsaansluiting
M		LINE IN -ingangsaansluiting
N		MIC REVERB -knop
O		BLUETOOTH/TWS -knop

P		MIC ECHO -knop
Q		EQ -knop
R		BRON -knop
S		AAN/UIT -knop
T		BASS -knop
U		LICHT -knop
V		Stroboscoop
W		Luidsprekers
X		Luidsprekers met verlichting
Y		Handgreep
Z		Stroomaansluiting
AA		FM-antenne
BB		Wiel (x2)
CC		Netsnoer

Overzicht van het product

- Pak het product uit. Verwijder alle labels van het product. Controleer of het product volledig en in een goede staat is. Als het apparaat beschadigd of defect is, gebruik het niet en breng het naar uw winkel of klantenservice.
- Houd alle verpakking uit de buurt van kinderen. Er is risico op een ongeval als kinderen met het verpakkingsmateriaal spelen.

Beoogd gebruik

- Dit product is exclusief ontworpen voor het afspelen van audiobestanden en is alleen bedoeld voor huishoudelijk gebruik. Het mag niet worden gebruikt voor commerciële doeleinden.
- Elk ander gebruik kan het product beschadigen of verwondingen veroorzaken.

Technische gegevens

Model:	974694 – MEGASOUND
Spanning:	AC – 100-240V~, 50/60Hz
Stroomverbruik:	200 W
Grootte hoofdeenheid:	350 (B) x 370 (D) x 1120 (H) mm
Nettogewicht:	18,4 kg
Brutogewicht:	22,3 kg
Bedrijfstemperatuur:	0 tot 40°C
Opslagtemperatuur:	-20 tot 60 °C
Vermogen luidspreker:	4 x 200 W RMS - 2200 W max.
Relatieve vochtigheid:	5 tot ~ 90%
Uitgangsvermogen luidspreker:	4 x 200 W (lage tonen 200 W x 2/hoge tonen 200 W x 2)
Frequentierespons:	50Hz-20kHz (-12dB)
FM-frequentiebereik:	87.5 tot 108 MHz (alleen FM-antenne, AM-radio niet beschikbaar)
LINE IN-ingang:	3,5 mm-aansluiting
LINE OUT:	3,5 mm-aansluiting

Microfoon 1 en 2-ingang:	6,35 mm-aansluiting
Gitaar-ingang:	6,35 mm-aansluiting
Bluetooth-naam:	EDENWOOD MEGASOUND
Bluetooth-frequentie:	2.4 GHz
Bluetooth-bereik:	Tot 10 meter
USB-aansluiting (PLAYBACK):	Uitgang: 5V, 1A
USB-compatibiliteit:	Tot 32 GB
Compatibele formaten:	MP3
Frequentiebanden:	2402 tot 2480 MHz
Max uitzendvermogen:	4,12 dBm
Beschermingsklasse:	Klasse II

Als gevolg van voortdurende ontwikkelingen en verbeteringen in het ontwerp van onze producten, kunnen er wijzigingen in de onderstaande specificaties zonder voorafgaande kennisgeving plaatsvinden.

Disclaimer over de compatibiliteit

De draadloze prestaties zijn afhankelijk van de draadloze Bluetooth-technologie van uw apparaat.

Neem contact op met de fabrikant. ELECTRO DÉPÔT kan niet verantwoordelijk worden gehouden voor gegevensverlies of lekken als gevolg van het gebruik van deze apparaten.

Conformiteitsverklaring

ELECTRO DÉPÔT verklaart in dit document dat dit toestel voldoet aan de essentiële vereisten en andere relevante bepalingen van Richtlijn 2014/53/EU. De conformiteitsverklaring kan worden geraadpleegd op de volgende website: <http://www.electrodepot.fr/sav/notices/>

**BELANGRIJK!**

- Voordat u het luidsprekersysteem aansluit en inschakelt, zorg ervoor dat alle bedieningselementen zijn uitgeschakeld of op een laag niveau zijn ingesteld.

Aansluitingen

Sluit uw apparaat aan op de luidspreker met behulp van de hieronder aangegeven kabels en aansluitingen:

Apparaat	Aansluiting (kabels niet inbegrepen)	Luidsprekeraansluiting
Telefoon, iPad of tablet Cd/dvd-speler MP3-speler Platenspeler TV VCR	Gebruik een 3,5 mm-stekker voor aansluiting op de LINE IN . Het ander uiteinde van de kabel moet op uw audioapparaat passen.	LINE IN
USB-geheugenstick	Sluit een USB-geheugenstick aan om MP3-bestanden af te spelen.	USB PLAYBACK
Microfoon/gitaar	Gebruik een microfoon-/gitaarkabel met een 6,35 mm-stekker om een microfoon aan te sluiten.	MIC IN 1 / MIC IN 2 / GUITAR IN

**OPMERKING:**

- Voor de beste afspeelprestaties, zorg dat alleen compatibele MP3-audiobestanden op de USB-geheugenstick zijn opgeslagen.

De luidspreker aansluiten op een extra luidspreker

- Sluit een 3,5 mm-stekker aan op de **LINE OUT-aansluiting** van de luidspreker.
- Sluit het ander uiteinde van de kabel aan op een extra luidspreker.



OPMERKING: stel het volume van de LIJNINGANG-luidspreker in op het luïdsten pas het volume aan via de LIJNUITGANG-luidspreker na aansluiting.

Een Bluetooth-apparaat koppelen

Om de luidspreker aan te sluiten op een Bluetooth-apparaat, koppel eerst de luidspreker aan het apparaat.

1. Schakel het Bluetooth-apparaat (zoals uw telefoon of tablet) in:
 - Ga naar instellingen op uw apparaat.
 - Selecteer Bluetooth en schakel deze in.

2. Steek de stekker van het netsnoer in het stopcontact en druk op de  knop om de luidspreker in te schakelen. Er wordt een geluidsmelding afgespeeld en **HELLO** wordt op het scherm weergegeven. De luidspreker begint automatisch te zoeken naar een Bluetooth-apparaat en **BT** knippert op het scherm om het zoeken te bevestigen.
3. Als de luidspreker niet automatisch begint met zoeken naar een Bluetooth-apparaat, houd dan de  knop ingedrukt. De luidspreker start vervolgens automatisch met zoeken naar een nieuw of bestaand Bluetooth-apparaat.
4. Wanneer het Bluetooth-apparaat de Bluetooth-naam van de luidspreker, **EDENWOOD MEGASOUND**, weergeeft, selecteer de naam en bevestig de verbinding. Na een geslaagde koppeling zal er een geluid weerklinken en zal **BT** constant worden weergegeven



OPMERKING:



- Als de Bluetooth-naam van de luidspreker niet wordt weergegeven op uw Bluetooth-apparaat, plaats de apparaten dicht bij elkaar. Als dit niet werkt, schakel de apparaten uit en opnieuw aan voordat u het koppelingsproces opnieuw start.
- Zorg er bij het koppelen van de apparaten voor dat ze niet meer dan 10 meter van elkaar verwijderd zijn en dat er zich geen fysieke obstakels tussen de apparaten bevinden.
- Als u problemen ondervindt bij het verbinden van de apparaten, verwijder alle bestaande verbindingen op uw Bluetooth-apparaat en start het koppelingsproces opnieuw.
- Na het koppelen van het apparaat wordt de verbinding door de toestellen onthouden zodat u ze niet opnieuw dient te koppelen.

Een Bluetooth-verbinding verbreken

- Houd in de Bluetooth-modus de  knop ingedrukt of schakel de Bluetooth-verbinding op uw apparaat uit om de verbinding te verbreken. **BT** knippert, een geluidsmelding wordt afgespeeld en de blauwe luidsprekerverlichting dooft om de verbreking van de verbinding te bevestigen.

Twee luidsprekers met elkaar verbinden (TWS)

U kunt een MEGASOUND-luidspreker aansluiten op een andere MEGASOUND-luidspreker via een Bluetooth-verbinding.

1. Plaats de luidsprekers dicht bij elkaar. Bij gebruik van de TWS-functie moeten de luidsprekers zich binnen 10 meter bevinden.
2. Schakel beide luidsprekers in en zorg ervoor dat ze in de BT-modus staan (**BT** wordt op het scherm weergegeven).
3. Houd de  knop op een luidspreker ingedrukt. Beide luidsprekers openen de TWS-modus. **TWS PAIRING** wordt weergegeven.
4. Wanneer ze met elkaar zijn verbonden, geeft de primaire luidspreker **HOST** weer en de secundaire luidspreker **SLAVE** weer.
5. Sluit het extern Bluetooth-apparaat aan op de luidsprekers via de Bluetooth-instellingen. Kies de koppelingsnaam van de hoofdluidspreker (**HOST**). Wanneer Bluetooth is verbonden, wordt er een geluidsmelding afgespeeld.
6. Houd de  knop op een van de luidsprekers ingedrukt om de TWS-modus af te sluiten.

**OPMERKING:**

- Als u de muziekbron wijzigt, wordt de TWS-functie losgekoppeld.
- Als u een TWS-verbinding met een andere luidspreker wilt maken, verwijder de vroegere verbindingen voordat u een verbinding met de nieuwe luidspreker probeert te maken.

Werking



WAARSCHUWING! Voordat u het luidsprekersysteem aansluit en inschakelt, zorg ervoor dat alle bedieningselementen zijn uitgeschakeld of op een laag niveau zijn ingesteld.

Muziek afspelen



1. Sluit het netsnoer aan op de achterkant van de luidspreker en steek de stekker in het stopcontact.
2. Druk op de knop om de luidspreker in te schakelen. **HELLO** verschijnt op het scherm en de luidsprekerverlichting brandt kortstondig. (Druk op elk moment nogmaals op de knop om de luidspreker uit te schakelen, **BYE** wordt weergegeven en de verlichting dooft.)
3. Maak een verbinding met uw audiobron, zoals beschreven in de sectie **Aansluitingen**.
4. Om de afspeelbron te selecteren, druk herhaaldelijk op de knop om **BT**, **USB**, **RADIO** of **LINE** te selecteren. U kunt ook op van het bedieningspaneel drukken om rechtstreeks toegang tot de Bluetoothmodus te krijgen.



**OPMERKING:**

- **USB** wordt alleen weergegeven wanneer er een USB-apparaat is aangesloten. Wanneer u een USB-stick aansluit, gaat de luidspreker onmiddellijk naar deze modus en wordt de aanwezige muziek afgespeeld.
- Zorg ervoor dat het volume is ingeschakeld op zowel de luidspreker als het externe apparaat waarmee het is verbonden.









5. Om het afspelen van de audio te regelen, kunt u de bedieningselementen van uw externe apparaat gebruiken (indien beschikbaar) of kunt u de volgende knoppen op het bedieningspaneel van de luidspreker gebruiken:

Knop	Modus	Actie
Master VOLUME -knop	Alle modi	Draai tegen de klok in om het volume te verlagen. Draai met de klok mee om het volume te verhogen. Volumebereik is V00 tot V40 .
	BT/USB	Druk om de track of het bestand af te spelen of te pauzeren.

	BT/USB	Druk om naar de vorige track of bestand te gaan.
	BT/USB	Druk op om naar de volgende track of bestand te gaan.
BASS	Alle modi	Druk om de lage tonen in of uit te schakelen. BASS ON wordt weergegeven wanneer de lage tonen zijn ingeschakeld en BASS OFF wordt weergegeven wanneer deze zijn uitgeschakeld.
	Alle modi	Druk herhaaldelijk op om een van de volgende geluidsweggeven te selecteren: ROCK, JAZZ, SAMBA, POP of BALAN (balans).

6. Wanneer de luidspreker 15 minuten niet wordt gebruikt, wordt deze automatisch uitgeschakeld. Druk op de  knop om de luidspreker opnieuw in te schakelen.
7. Druk op de  knop om de luidspreker uit te schakelen.
8. Haal de stekker uit het stopcontact om de luidspreker volledig uit te schakelen.

FM-radio

- Rol de FM-antenne volledig af (aan de achterkant van de luidspreker).
- Druk herhaaldelijk op de  knop om de **RADIO**-modus te selecteren. De frequentie wordt op het scherm weergegeven, bijvoorbeeld **90.30**.
- Houd de  knop ingedrukt om automatisch te scannen. Het nummer van het opgeslagen station wordt op het scherm weergegeven, bijv. **P - - 01**.
- Houd de  knop op elk moment opnieuw ingedrukt om het automatisch scannen te stoppen.
- Druk op de  knop om tussen voorkeuzestation en frequentie te schakelen.
- Wanneer het opgeslagen station (bijv. **P - - 01**) op het scherm wordt weergegeven, druk op  of  om naar het volgende of vorige station te gaan.
- Wanneer het automatisch scannen is gestopt en de radiofrequentie (bijv. **90.30**) wordt weergegeven, houd de  of  knop ingedrukt om het radiokanaal fijn af te stemmen.



OPMERKING: U kunt tot 30 stations opslaan. Het werkelijk aantal opgeslagen stations is afhankelijk van de ontvangst in uw regio. Eenmaal opgeslagen, worden de zenders bewaard, zelfs als u de luidspreker uitschakelt.

Microfoon

U kunt maximaal 2 microfoons (**niet inbegrepen**) aansluiten om karaoke te zingen of een luidsprekersysteem te maken om met een groot publiek te communiceren.

- Sluit een microfoonkabel (**niet inbegrepen**) aan.
- Draai aan de **MIC VOL**-knop om het microfoonvolume te regelen.
- Als er een echo wordt gehoord bij het gebruik van de microfoon, regel de **MIC ECHO**-knop totdat er weinig of geen echo is.
- Draai aan de **MIC REVERB**-knop om de nagalm vanuit de omgeving te regelen.
- Wanneer u klaar bent met het gebruiken van de microfoon, ontkoppel de kabel van de luidspreker.

**WAARSCHUWING:**

- Houd de microfoon nooit te dicht bij de luidspreker, dit kan feedback veroorzaken.

Gitaar

U kunt een elektrische gitaar op de luidspreker aansluiten om mee te spelen op de muziek van uw favoriete liedjes.

- Sluit de kabel (**niet inbegrepen**) aan.
- Draai aan de **GUITAR VOL**-knop om het gitaarvolume te regelen.
- Wanneer u klaar bent met het gebruiken van de gitaar, ontkoppel de kabel van de luidspreker.

De lichteffecten wijzigen

- Druk herhaaldelijk op de ✨ knop om 1 van de 4 verschillende lichteffecten (**LED1** tot **LED4**) te selecteren of schakel de verlichting uit (**OFF** wordt weergegeven op het scherm).
- Houd de ✨ knop ingedrukt om de stroboscoop in of uit te schakelen.

Reiniging en onderhoud



WAARSCHUWING! Haal de stekker uit het stopcontact voordat u het apparaat reinigt.

- Maak de buitenkant schoon met een zachte, droge doek.
- Gebruik geen brandbare of schurende reinigingsmiddelen zoals benzeen of terpentijn om het toestel te reinigen.
- Dompel de luidspreker of kabels nooit onder in water en zorg dat er geen vloeistof in het apparaat binnendringt.

Probleemoplossing

Probleem	Mogelijke oorzaak	Oplossing
De luidspreker werkt niet.	<ul style="list-style-type: none"> • De stekker zit los of is niet aangesloten. 	<ul style="list-style-type: none"> • Controleer het netsnoer en zorg ervoor dat de stekker stevig in het stopcontact zit. • Controleer of de AAN/UIT-knop is ingeschakeld en werkt.
Er is geen geluid.	<ul style="list-style-type: none"> • Het volume is te laag ingesteld. • De apparaten zijn verkeerd aangesloten. 	<ul style="list-style-type: none"> • Verhoog het volume van de luidspreker en controleer of de audiobron niet op demping of een laag volume staat. • Controleer in de LINE IN-modus of de kabel is aangesloten en of het externe apparaat juist werkt. • Controleer de kabel bij gebruik van de microfoon/gitaar, zorg dat de microfoon/gitaar is ingeschakeld en dat het volume op de luidspreker ingeschakeld is. • Controleer in de USB-modus of er zich compatibele bestanden op de USB-geheugenstick bevinden en of deze niet beschadigd zijn. Probeer de bestanden opnieuw op de USB-geheugenstick te laden of gebruik een andere USB-geheugenstick.

Probleem	Mogelijke oorzaak	Oplossing
De Bluetooth-naam kan niet worden gevonden.	<ul style="list-style-type: none"> • Bluetooth is mogelijk niet ingeschakeld op uw Bluetooth-apparaat. • U bevindt zich te ver weg van de luidspreker. • Een andere Bluetooth-verbinding verhindert dat u met de luidspreker kunt koppelen. 	<ul style="list-style-type: none"> • Zorg ervoor dat de Bluetooth-functie op uw Bluetooth-apparaat is geactiveerd. • Breng het Bluetooth-apparaat binnen 10 meter van de luidspreker. • Verwijder alle bestaande Bluetooth-verbindingen en probeer de apparaten opnieuw te koppelen.
De knoppen op het bedieningspaneel werken niet.	<ul style="list-style-type: none"> • Statische elektriciteit heeft een impact op de luidspreker. 	<ul style="list-style-type: none"> • Schakel de luidspreker uit. Haal de stekker uit het stopcontact, wacht 10 seconden, steek de stekker opnieuw in het stopcontact en schakel het apparaat in.

Opslag

- Haal de stekker altijd uit het stopcontact voordat u het apparaat opbergt.
- Bewaar het toestel in een koele, droge en stofvrije ruimte, buiten het bereik van kinderen en huisdieren.
- Bewaar de verpakking en gebruik deze om uw apparaat op te bergen wanneer u denkt deze langere tijd niet te gebruiken.



¡Muchas gracias!

Muchas gracias por haber elegido nuestro producto EDENWOOD. Seleccionados, testados y recomendados por ELECTRO DEPOT, los productos de la marca EDENWOOD le aseguran una utilización sencilla, un rendimiento fiable y una calidad incuestionable.

Con este dispositivo puede estar seguro de que siempre quedará satisfecho al utilizarlo. Le damos la bienvenida a ELECTRO DEPOT.

Visite nuestra página web: www.electrodepot.es



ELECTRO DEPOT

A

Descripción del aparato

Partes
Descripción general del producto
Uso previsto
Especificaciones
Declaración de conformidad

B

Utilización del aparato

Conexiones
Funcionamiento

C

Limpieza y mantenimiento

Limpieza y mantenimiento
Solución de problemas
Almacenamiento

Partes

		Descripción
A		Toma de entrada GUITAR IN
B		Toma de entrada MIC IN 1
C		Toma de entrada MIC IN 2
D		Mando GUITAR VOL
E		Ir al botón de pista anterior
F		Mando MIC VOL
G		Botón Reproducir/Pausar
H		Ir al botón de pista siguiente
I		Mando principal VOLUME
J		Pantalla de visualización
K	 5V = 1A	Toma PLAYBACK USB
L		Toma de salida LINE OUT
M		Toma de entrada LINE IN
N		Mando MIC REVERB
O	 TWS	Botón BLUETOOTH/TWS

P

Mando **MIC ECHO**

Q

Botón **EQ**

R

Botón **SOURCE**

S

Botón **de encendido/apagado**

T

Botón **BASS**

U

Botón **LIGHT**

V

Luz estroboscópica

W

Altavoces

X

Altavoces con luces

Y

Asa

Z

Toma de corriente

AA

Antena FM

BB

Rueda (x2)

CC

Cable de alimentación de CA

Descripción general del producto

- Desembale el producto. Retire todas las etiquetas del producto. Compruebe que está completo y en buen estado. Si el aparato está dañado o defectuoso, no lo utilice y llévalo a su distribuidor o centro de servicio postventa.
- Mantener todos los envases fuera del alcance de los niños. Existe el riesgo de sufrir accidentes si los niños juegan con los materiales de embalaje.

Uso previsto

- Este producto ha sido diseñado exclusivamente para reproducir archivos de audio y está destinado únicamente a un uso doméstico. No se deberá utilizar para fines comerciales.
- Cualquier otro uso podría dañar el producto o provocar lesiones.

Especificaciones

Modelo:	974694 – MEGASOUND
Voltaje:	~100-240 VCA, 50/60 Hz
Consumo de energía:	200 W
Tamaño de la unidad principal:	350 (An) x 370 (Fo) x 1120 (Al) mm
Peso neto:	18,4 kg
Peso bruto:	22,3 kg
Temperatura de funcionamiento:	0 a 40°C
Temperatura de almacenamiento:	-20 °C a 60 °C
Potencia del altavoz:	4 x 200 W RMS - 2200 W máx
Humedad relativa:	5 a ~90%
Potencia de salida del altavoz:	4 x 200 W (graves 200 W x 2 / agudos 200 W x 2)
Respuesta de frecuencia:	50Hz-20kHz (-12dB)
Rango de frecuencia FM:	87,5 a 108 MHz (solo para antena FM, radio AM no disponible)
Entrada de línea:	Conector jack de 3,5 mm
Salida de línea:	Conector jack de 3,5 mm
Entrada de micrófono 1 y 2:	Conector jack de 6,35 mm

Entrada de guitarra:	Conector jack de 6,35 mm
Nombre Bluetooth:	EDENWOOD MEGASOUND
Frecuencia Bluetooth:	2,4 GHz
Alcance de Bluetooth:	Hasta 10 metros
Conexión USB (REPRODUCCIÓN):	Salida: 5 V, 1 A
Compatibilidad USB:	Hasta 32 GB
Formatos compatibles:	MP3
Bandas de frecuencia:	2402 a 2480 MHz
Potencia máxima emitida:	4,12 dBm
Clase de protección:	Clase II

Debido a los constantes desarrollos y mejoras en el diseño de nuestros productos, es posible que se produzcan cambios en las siguientes especificaciones sin previo aviso.

Exención de responsabilidad de compatibilidad

El rendimiento inalámbrico depende de la tecnología inalámbrica Bluetooth de su dispositivo. Consulte con el fabricante. ELECTRO DÉPÔT no se responsabilizará de ninguna pérdida o fuga de datos resultante del uso de estos dispositivos.

Declaración de conformidad

En este documento, ELECTRO DÉPÔT declara que este equipo cumple con los requisitos esenciales y otras disposiciones relevantes de la Directiva 2014/53/UE. La declaración de conformidad se puede consultar en el siguiente sitio web: <http://www.electrodepot.fr/sav/notices/>

**¡IMPORTANTE!**

- Antes de enchufar y encender el sistema de altavoces, asegúrese de que todos los controles estén apagados o ajustados a un nivel bajo.

Conexiones

Conecte su dispositivo al altavoz utilizando los cables y las tomas que se indican a continuación:

Dispositivo	Conexión (cables no incluidos)	Toma del altavoz
Teléfono, iPad o tablet Reproductor de CD/DVD Reproductor de MP3 Tocadiscos TV VCR	Utilice un conector de 3,5 mm para conectarlo a la toma LINE IN . El otro extremo del cable deberá encajar en su dispositivo de audio.	LINE IN
Dispositivo de memoria USB	Conecte una memoria USB para reproducir archivos MP3.	USB PLAYBACK
Micrófono/ guitarra	Utilice un cable de micrófono/guitarra con un conector de 6,35 mm para conectar un micrófono.	MIC IN 1 / MIC IN 2 / GUITAR IN

**NOTA:**

- Para una mejor reproducción, asegúrese de que solo haya guardados en la memoria USB archivos de audio MP3 compatibles.

Conexión del altavoz a un altavoz adicional

- Conecte un conector de 3,5 mm a la toma **LINE OUT** del altavoz.
- Conecte el otro extremo del cable a un altavoz adicional.





NOTA: Suba el volumen del altavoz de entrada de línea (LINE IN) al máximo y ajuste el volumen desde el altavoz de salida de línea (LINE OUT) después de establecer la conexión.

Emparejamiento de un dispositivo Bluetooth

Para conectar el altavoz a un dispositivo Bluetooth, primero deberá emparejar el altavoz con el dispositivo.

1. Encienda el dispositivo Bluetooth (como su teléfono o tablet):

- Vaya a los ajustes de su dispositivo.
 - Seleccione Bluetooth y enciéndalo.
2. Enchufe el cable de alimentación en la toma de corriente y presione el botón  para encender el altavoz. Se reproducirá un sonido de aviso y aparecerá **HELLO** en la pantalla. El altavoz empezará a buscar automáticamente un dispositivo Bluetooth y **BT** parpadeará en la pantalla para confirmar que está buscando.
 3. Si el altavoz no empieza a buscar automáticamente un dispositivo Bluetooth, mantenga presionado el botón . El altavoz comenzará automáticamente a buscar un dispositivo Bluetooth nuevo o existente.
 4. Cuando el dispositivo Bluetooth muestre el nombre de Bluetooth del altavoz, **EDENWOOD MEGASOUND**, seleccione el nombre y confirme la conexión. Cuando se hayan emparejado correctamente, sonará un sonido de aviso y **BT** permanecerá encendido en la pantalla.

**NOTA:**



- Si el nombre de Bluetooth del altavoz no aparece en su dispositivo Bluetooth, acerque los dispositivos entre sí. Si esto no funciona, apague los dispositivos y enciéndalos de nuevo antes de volver a iniciar el proceso de emparejamiento.
- Cuando empareje los dispositivos, asegúrese de que no estén separados entre sí más de 10 metros y que no haya obstáculos físicos entre ellos.
- Si tiene problemas para conectar los dispositivos, elimine cualquier conexión existente en su dispositivo Bluetooth y vuelva a iniciar el proceso de emparejamiento.
- Una vez haya emparejado un dispositivo, las unidades deberían recordar la conexión y ya no necesitará volver a emparejarlas.

Desconectar una conexión Bluetooth

- En el modo Bluetooth, mantenga presionado el botón  o apague la conexión Bluetooth en su dispositivo para desconectarse. **BT** parpadeará, se reproducirá un sonido de aviso y las luces azules de los altavoces se apagarán para confirmar que se han desconectado.

Conectar dos altavoces (TWS)

Puede conectar un altavoz MEGASOUND a otro altavoz MEGASOUND a través de una conexión Bluetooth.

1. Coloque los altavoces uno cerca del otro. Los altavoces deberán estar en un rango de 10 metros cuando se utilice la función TWS.
2. Encienda los dos altavoces y asegúrese de que estén en el modo BT (**BT** aparecerá en la pantalla).
3. Mantenga presionado el botón  en un altavoz. Los dos altavoces entrarán en el modo TWS. Se mostrará **TWS PAIRING**.
4. Cuando estén correctamente conectados, el altavoz principal mostrará **HOST** y el altavoz secundario mostrará **SLAVE**.
5. Conecte el dispositivo Bluetooth externo mediante sus ajustes de Bluetooth con los altavoces. Elija el nombre de emparejamiento del altavoz principal (**HOST**). Cuando el Bluetooth esté conectado, se reproducirá un sonido de aviso.
6. Mantenga presionado el botón  en cualquiera de los altavoces para salir del modo TWS.

**NOTA:**





- Si cambia la fuente de la música, la función TWS se desconectará.
- Si desea establecer una conexión TWS con un altavoz distinto, elimine las conexiones anteriores antes de intentar conectar el nuevo altavoz.

Funcionamiento



¡ADVERTENCIA! Antes de enchufar y encender el sistema de altavoces, asegúrese de que todos los controles estén apagados o ajustados a un nivel bajo.



Reproducción de música

1. Enchufe el cable de alimentación en la parte trasera del altavoz y en la toma de corriente.
2. Pulse el botón  para encender el altavoz. **HELLO** aparecerá en la pantalla y las luces del altavoz se encenderán brevemente. (Vuelva a pulsar el botón  en cualquier momento para apagar el altavoz, se mostrará **BYE** en la pantalla y todas las luces se apagarán).
3. Conéctese a su fuente de audio tal y como se describe en el apartado **Conexiones**.
4. Para seleccionar la fuente de reproducción, presione el botón  de forma continuada para seleccionar **BT**, **USB**, **RADIO** o **LINE**. También puede pulsar el botón  en el panel de control para acceder directamente al modo Bluetooth.



**NOTA:**

- **USB** solo se mostrará cuando el USB esté conectado. Cuando conecte una memoria USB, el altavoz entrará inmediatamente en este modo y empezará a reproducir la música.
- Asegúrese de que ha subido el volumen tanto en el altavoz como en el dispositivo externo al que esté conectado.









5. Para controlar la reproducción del sonido, puede usar los controles de su dispositivo externo (si están disponibles) o los siguientes botones del panel de control del altavoz:

Botón	Modo	Acción
Mando principal VOLUME	Todos los modos	Gírelo en el sentido contrario a las agujas del reloj para bajar el volumen. Gírelo en el sentido de las agujas del reloj para subir el volumen. El rango del volumen es V00 a V40 .
	BT/USB	Púlselo para reproducir o pausar la pista o el archivo.
	BT/USB	Púlselo para ir a la pista o archivo anterior.
	BT/USB	Púlselo para ir a la siguiente pista o archivo.

BASS	Todos los modos	Púlselo para activar o desactivar los graves. BASS ON se mostrará en la pantalla cuando estén activados los graves, y aparecerá BASS OFF en la pantalla cuando estén desactivados.
	Todos los modos	Púlselo repetidamente para seleccionar la reproducción del sonido ROCK, JAZZ, SAMBA, POP o BALAN (balance).

6. Cuando no se utilice el altavoz durante 15 minutos, se apagará automáticamente. Pulse el botón  para volver a encenderlo.
7. Pulse el botón  para apagar el altavoz.
8. Desenchufe el altavoz para apagarlo completamente.

Radio FM

- Desenrolle la antena FM (en la parte trasera del altavoz).
- Pulse repetidamente el botón  para seleccionar el modo **RADIO**. La frecuencia se mostrará en la pantalla, por ejemplo, **90.30**.
- Mantenga presionado el botón  para buscar automáticamente. El número de la emisora guardada se mostrará en la pantalla, por ejemplo, **P - - 01**.
- Mantenga presionado el botón  de nuevo en cualquier momento para detener la búsqueda automática.
- Pulse el botón  para alternar entre frecuencia y emisora preajustada.
- Cuando la emisora guardada (por ejemplo, **P - - 01**) aparezca en la pantalla, presione  o  para ir a la emisora siguiente o anterior.
- Cuando se haya detenido la búsqueda automática y se muestre la frecuencia de radio (por ejemplo, **90.30**), mantenga presionado el botón  o  para sintonizar de forma precisa el canal de radio.



NOTA: Puede guardar hasta 30 emisoras. El número real de emisoras guardadas dependerá de la recepción en su zona. Una vez haya guardado las emisoras, estas permanecerán guardadas aunque apague el altavoz.

Micrófono

Puede conectar hasta 2 micrófonos (**no incluidos**) para cantar karaoke o crear un sistema de altavoces para comunicarse con un gran público.

- Conecte un cable de micrófono (**no incluido**).
- Gire el mando **MIC VOL** para ajustar el volumen del micrófono.
- Si se escucha eco al usar el micrófono, ajuste el mando **MIC ECHO** hasta que haya poco o ningún eco.
- Gire el mando **MIC REVERB** para ajustar las reverberaciones del sonido del entorno.
- Cuando haya terminado de usar el micrófono, desenchufe el cable del altavoz.



ADVERTENCIA:

- Nunca sujete el micrófono demasiado cerca del altavoz ya que podría acoplarse el sonido.

Guitarra

Puede conectar una guitarra eléctrica al altavoz para tocar la música de sus canciones favoritas.

- Conecte el cable (**no incluido**).
- Gire el mando **GUITAR VOL** para ajustar el volumen de la guitarra.
- Cuando haya terminado de usar la guitarra, desenchufe el cable del altavoz.

Cambiar los efectos de iluminación

- Pulse repetidamente el botón ***** para seleccionar 1 de los 4 efectos de iluminación diferentes (**LED1** a **LED4**) o apagar las luces (**OFF** aparecerá en la pantalla).
- Mantenga presionado el botón ***** para encender o apagar la luz estroboscópica.

Limpieza y mantenimiento



¡ADVERTENCIA! Antes de limpiar, desenchufe siempre la unidad.

- Limpie el exterior con un paño suave y seco.
- No use detergentes inflamables o abrasivos, como el benceno o la gasolina blanca, para limpiar la unidad.
- Nunca sumerja el altavoz ni los cables en el agua ni permita que ningún líquido entre en ninguna parte de la unidad.

Solución de problemas

Problema	Causa posible	Solución
El altavoz no funciona.	<ul style="list-style-type: none"> • El enchufe está flojo o no está conectado. 	<ul style="list-style-type: none"> • Compruebe el cable de alimentación y asegúrese de que esté firmemente enchufado en la toma de corriente. • Compruebe que el botón de encendido/apagado esté encendido y funcionando.
No se escucha el sonido.	<ul style="list-style-type: none"> • El volumen ajustado es demasiado bajo. • Los dispositivos están mal conectados. 	<ul style="list-style-type: none"> • Suba el volumen del altavoz y asegúrese de que la fuente del sonido no esté silenciada o con un volumen bajo. • En el modo LINE IN, compruebe que el cable esté conectado y que el dispositivo externo esté funcionando correctamente. • Cuando utilice el micrófono/guitarra, compruebe el cable, asegúrese de que el micrófono/guitarra esté encendido/a y que se haya subido el volumen en el altavoz. • En el modo USB, asegúrese de que haya archivos compatibles en la memoria USB y que no estén dañados. Intente volver a cargar los archivos en la memoria USB o utilice otra memoria USB.

Problema	Causa posible	Solución
No se puede encontrar el nombre de Bluetooth.	<ul style="list-style-type: none"> • Es posible que su dispositivo Bluetooth no tenga el Bluetooth activado. • Está demasiado lejos del altavoz. • Otra conexión Bluetooth está impidiendo el emparejamiento con el altavoz. 	<ul style="list-style-type: none"> • Asegúrese de que la función Bluetooth esté activada en su dispositivo Bluetooth. • Acerque el dispositivo Bluetooth a menos de 10 metros del altavoz. • Elimine cualquier conexión Bluetooth existente y, a continuación, intente emparejar de nuevo los dispositivos.
Los botones del panel de control no funcionan.	<ul style="list-style-type: none"> • La electricidad estática está afectando al altavoz. 	<ul style="list-style-type: none"> • Apague el altavoz. A continuación, desenchufe la unidad y espere 10 segundos antes de volver a enchufarla y encenderla.

Almacenamiento

- Desenchufe siempre la unidad antes de guardarla.
- Guarde la unidad en un lugar fresco, seco y libre de polvo, y fuera del alcance de los niños y los animales de compañía.
- Conserve el embalaje y utilícelo para guardar su unidad cuando no la utilice durante un período prolongado de tiempo.



CONDITION DE GARANTIE

FR

Ce produit est garanti pour une période de 2 ans à partir de la date d'achat*, contre toute défaillance résultant d'un vice de fabrication ou de matériau. Cette garantie ne couvre pas les vices ou les dommages résultant d'une mauvaise installation, d'une utilisation incorrecte ou de l'usure anormale du produit.

*sur présentation du ticket de caisse.

WARRANTY CONDITIONS

EN

This product is guaranteed against faults caused by defects in manufacturing or the materials used for a period of two years, starting from the date of purchase.* This warranty does not cover defects or damage caused by failure to install the device correctly, incorrect use of the product, or excessive wear and tear.

*proof of purchase required.

GARANTIEVOORWAARDEN

NL

Dit product wordt gegarandeerd voor een periode van 2 jaar vanaf de aankoopdatum*, voor elke storing die het gevolg is van een fabricagefout of het materiaal. Gebreken of schade door slechte installatie, onjuist gebruik of abnormale slijtage van het product worden niet gedekt door deze garantie.

*op vertoon van kassabon.

CONDICIONES DE GARANTÍA

ES

El certificado de garantía de este producto tiene una duración de 2 años a partir de la fecha de compra* que se limita a los defectos de fabricación y averías del material. Se excluyen de la garantía deficiencias o daños originados por una mala instalación, errores en la manipulación o por un uso inadecuado.

*previa presentación del comprobante de compra.

ELECTRO DEPOT

1 route de Vendeville

59155 FACHES-THUMESNIL - FRANCE

