

Washing machine
Lave-linge
Wasmachine
Lavadora

981449 - WF 612 D W566C

INSTRUCTIONS FOR USE02
CONSIGNES D'UTILISATION28
GEBRUIKSAANWIJZINGEN54
INSTRUCCIONES DE USO80

VALBERG

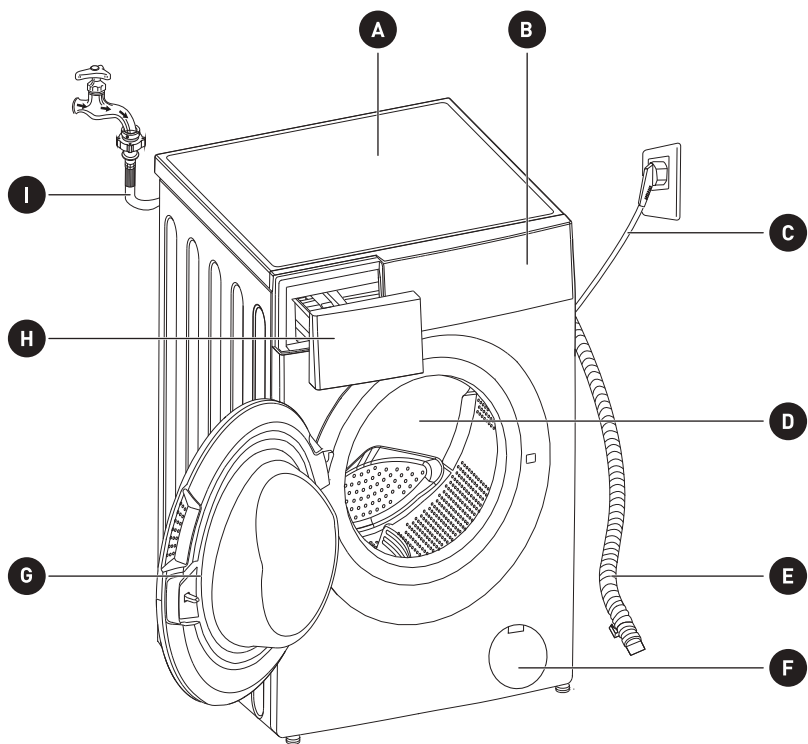

J

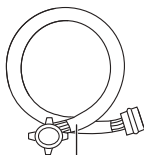

K



L



Thank you!

Thank you for choosing this VALBERG product. VALBERG products are chosen, tested, and recommended by ELECTRO DEPOT, so you can be sure you are getting a top-quality, easy-to-use product that won't let you down.

We're confident your new device will be a pleasure to use every day!

Welcome to ELECTRO DEPOT.



Table of Contents

A

Product overview

Parts
Specifications

B

Product usage

Installation
Operation

C

Cleaning and maintenance

Cleaning and maintenance
Trouble Shooting
Transport

Product Fiche

Parts

A Top cover

B Control panel

C Power supply cord

D Drum

E Drain hose

F Service flap

G Door

H Detergent dispenser

I Water supply hose

J 4 x Cover caps

K 1 x Supply hose cold water

L Acoustic sponge



Note:

- The product picture is for illustration only, please refer to real product as reference.

Specifications

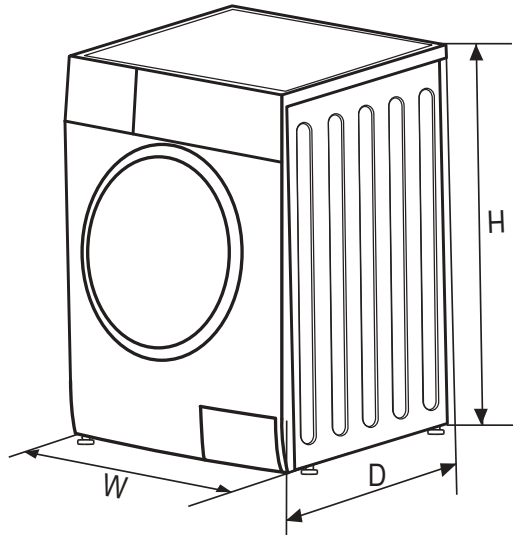

Model:	981449 - WF 612 D W566C
Power Supply:	220-240V~,50Hz
MAX. Current:	10A
Standard Water Pressure:	0.05MPa~1MPa
Washing Capacity:	6.0kg
Dimension (W x D x H mm):	595 x 400 x 850mm
Net Weight:	55kg
Rated Power:	2050W

Installation

Installation area

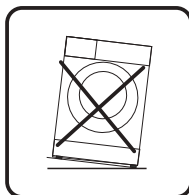
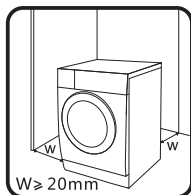

Warning!

- Stability is important to prevent the product from wandering! Make sure the machine is standing leveled and stable.
- Make sure that the product does not stand onto the power cord.
- Make sure to maintain the minimum distances from the walls as shown in the picture.

Before installing the machine, the location characterized as follows shall be selected:

- Rigid, dry, and level surface
- Avoid direct sunlight
- Sufficient ventilation
- Room temperature is above 0°C
- Keep far away from the heat sources such as coal or gas burning appliances.

Unpacking the washing machine

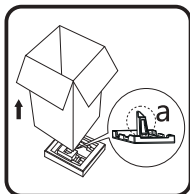

Warning!

- Packaging material (e.g. Films, Styrofoam) can be dangerous for children.
- There is a risk of suffocation! Keep all packaging well away from children.

1. Remove the cardboard box and styrofoam packing.
2. Lift the washing machine and remove the base packaging. Make sure the small triangle foam (a) is removed with the bottom packaging together. If not, lay the unit down on the side surface and remove it manually.

3. Remove the tape securing the power supply cord and drain hose.
4. Remove the inlet hose from the drum.

Remove transport bolts



Warning!

- You must remove the transport bolts from the backside before using the product.

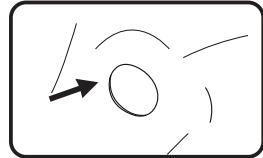
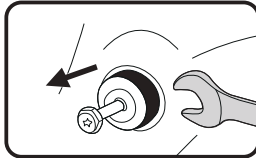
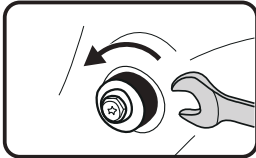

1. Loosen the 4 transport bolts with a spanner.
2. Remove the bolts including the rubber parts and keep them for future use.
3. Close the holes using the cover caps.

Levelling the washing machine



Warning!

- The lock nuts on all four feet must be screwed tightly against the housing.

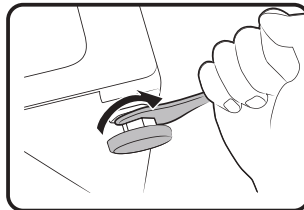

1. Loosen the lock nut.
2. Turn the foot until it reaches the floor.
3. Adjust the legs and lock the nuts with a spanner. Make sure the machine is level and steady.

Connect the water supply hose



Warning!

To prevent leakage or water damage, follow the instructions in this chapter.

- Do not kink, crush or modify water inlet hose.

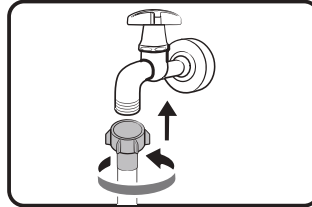
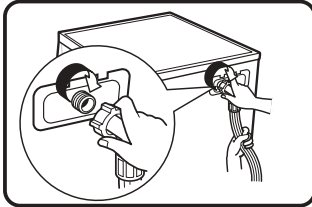

Connect the water supply hose to the water inlet valve and a water tap with cold water as indicated.



Note:

- Connect manually, do not use tools. Check if the connections are tight.

Drain Hose



Warning!

- Do not kink or protract the drain hose.
- Position drain hose properly, otherwise damage might result of water leakage.

There are two ways to place the end of drain hose:

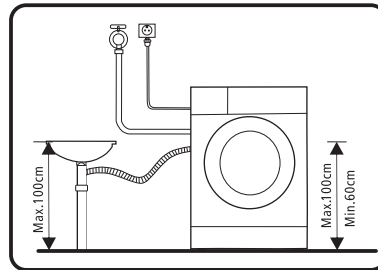
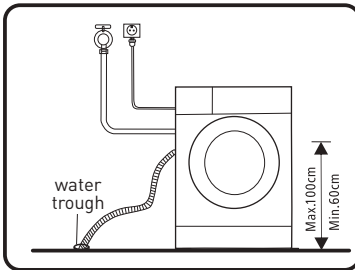

1. Put it into the water trough.
2. Connect it to the branch drain pipe of the trough.

Acoustic Sponge / Panel



Note:

- Please make sure to assemble the acoustic sponges/panel, which can effectively reduce the noise caused by the machine while working, in order to provide you with a more peaceful and quiet living environment.

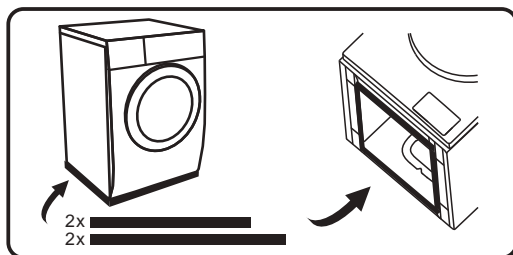

1. Get the machine laid on the floor, using some soft material like foam or clothes between the machine and floor for a protection;
2. Stick the longer sponges to the longer bottom edges of machine, and the shorter sponges to the shorter bottom edges, Installation of panel is same as sponges.

Operation

Quick Start



Caution!

- Before washing, please make sure the washing machine is installed properly.
- Your appliance was thoroughly checked before it left the factory. To remove any residual water and to neutralize potential odors, it's recommended to clean your appliance before first use. For this reason, recommended to clean the inner drum by running the «Drum Clean» or other program with the optional temperature of 90°C. Be careful not to put laundry and detergent in the machine.

• Before Washing

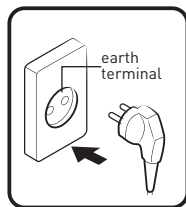

①

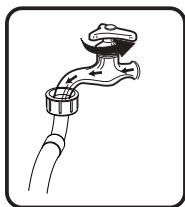

②

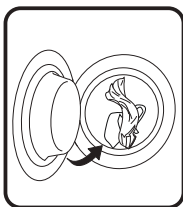

③

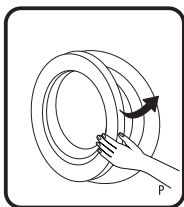

④

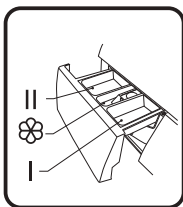

⑤

1. Plug in
2. Open tap
3. Load
4. Close door
5. Add detergent

**Note:**

- Detergent need to be added in compartment I if the pre-wash function is selected.

- **Washing**

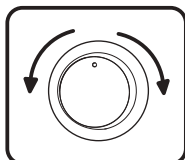

①

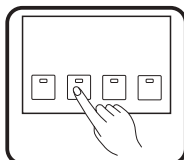

②

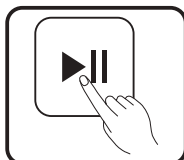

③

1. Select programme
2. Select function or remain default settings
3. Press Start/Pause to start the program

- **After Washing**

The door lock and the [Start / Pause] lights flash with the buzzer beeping or two small points flash on the digital screen.

Before Each Washing

- The ambient temperature of the washing machine should be 5-40°C. If used under 0°C, the inlet valve and draining system may be damaged. If the machine is installed under freezing conditions, it should be transferred to normal ambient temperature to ensure the water supply hose and drain hose can unfreeze before use.
- Please check your laundry care labels and the detergent use instructions before wash. Use non-foaming or less-foaming detergent suitable for machine washing properly.

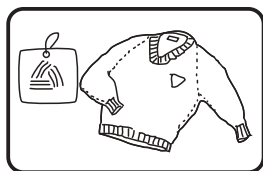

①

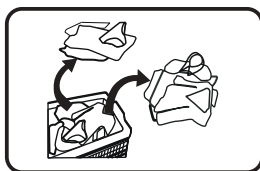

②

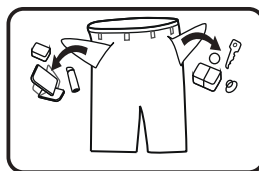

③

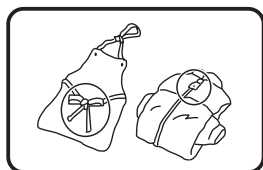

④

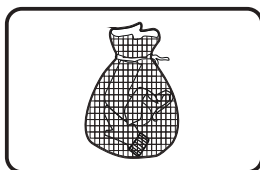

⑤

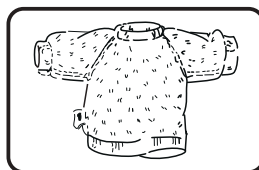

⑥

1. Check the care label
2. Sort laundry according to color and textile type
3. Take all items out of the pockets
4. Tie together long textile strips and belts, close zips and button
5. Put small items into a laundry bag
6. Turn easy-pilling and long-pile fabric inside out



Warning!

- Do not wash or dry articles that have been cleaned in, washed in, soaked in, or dabbed with combustible or explosive substances like wax, oil, paint, gasoline, alcohol, kerosene, and other flammable materials.
- Washing single clothes items may easily create big eccentricity and cause alarm due to unbalance. Therefore it is suggested to add one or two more laundry items to the wash so that spin can be done smoothly.

Detergent Dispenser

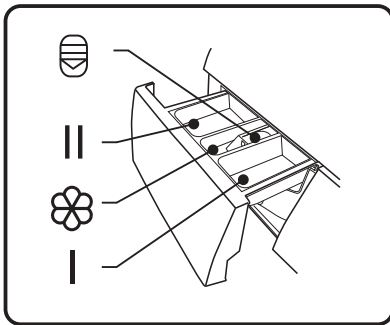

I Pre wash

II Main wash

Softener

Release button to pull out the dispenser



Caution!

- Detergent only need to be added in "compartment I" after selecting pre-wash function.

Control Panel

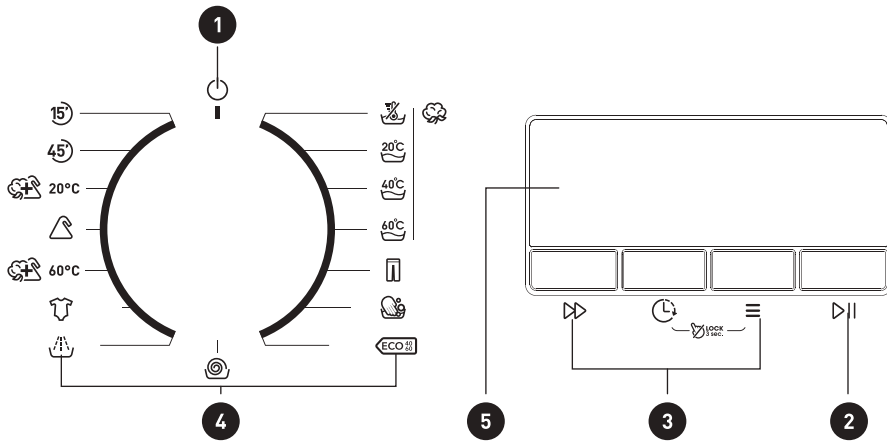
**1 On/Off**

Turn the appliance on and off.

2 Pause/Start

Start or pause your programme.

3 Option

This allows you to select additional functions and will light when selected.





4 Programmes

Available according to the laundry type.

5 Display

The display shows settings, estimated remaining time, options and status messages.

Programme			⊗
Cotton (Cold)	○	●	○
Cotton (20°C)	○	●	○
Cotton (40°C)	○	●	○
Cotton (60°C)	○	●	○
Jeans	○	●	○
Delicate		●	○
ECO 40-60		●	○
Spin Only			
Rinse & Spin			○
Heat Wash 90°C	○	●	○
Mix (60°C)	○	●	○

	Synthetic	<input type="radio"/>	<input checked="" type="radio"/>	<input type="radio"/>
	Mix (20°C)	<input type="radio"/>	<input checked="" type="radio"/>	<input type="radio"/>
	Rapid 45'	<input type="radio"/>	<input checked="" type="radio"/>	<input type="radio"/>
	Quick 15'		<input checked="" type="radio"/>	<input type="radio"/>

● Means must ○ Means optional

Detergent Recommendation

Recommended washing detergent	Wash cycles	Washing temp.	Type of laundry and textile
Heavy-duty detergent with bleaching agents and optical brighteners	Cotton, ECO 40-60	20/40/60	White laundry made from boil-proof cotton or linen
Colour detergent without bleaching agent and optical brighteners	Cotton, ECO 40-60	20/40/60	Coloured laundry made from cotton or linen
Color or mild detergent without optical brighteners	Delicate, Mix	20/30/40	Coloured laundry made from easy care fibres or synthetic materials
Mild washing detergent	Delicate	30	Delicate textiles, silk, viscose

**Note:**

- Agglomerating or ropy detergent or additive can be diluted in some water before pouring it into the detergent dispenser, to avoid its inlet to get blocked and thus cause a water overflow.
- Please choose the suitable type of detergent to get a maximum of washing performance and a minimum of water and energy consumption
- To achieve the best cleaning result a proper detergent dosing is important.
- Use a reduced detergent amount if the drum is not filled completely.
- Always adjust the amount of detergent to the water hardness, if your tap water is soft, use less detergent.
- Dose according to how dirty your laundry is, less dirty clothes require less detergent.
- Highly concentrated (compact detergent) requires particularly accurate dosing.

Following symptoms are a sign of detergent overdosing:

- heavy foam formation
- poor washing and rinsing result



Following symptoms are a sign of detergent underdosing:

- laundry turns grey
- built-up of limescale deposits on the drum, the heating element and/or the laundry

Programmes

Model: 981449 - WF 612 D W566C







Programme	Load (kg)	Default Time
	6.0	
Cotton (Cold)	6.0	2:20
Cotton (20°C)	6.0	2:20
Cotton (40°C)	6.0	2:40
Cotton (60°C)	6.0	2:45
Jeans	6.0	1:45
Delicate	2.5	0:50
ECO 40-60	6.0	3:18
Spin Only	6.0	0:12
Rinse & Spin	6.0	0:20
Heat Wash 90°C	6.0	2:17
Mix (60°C)	6.0	1:30
Synthetic	6.0	1:20

 20°C	Mix (20°C)	6.0	1:00
	Rapid 45'	2.0	0:45
	Quick 15'	2.0	0:15

**Note:**

- The parameters in this table are only for user's reference. The actual parameters maybe different with the parameters in above mentioned table.

WF 612 D W566C

Cycle	Nominal capacity in kg	Temperature setting	Cycle duration in hours and minutes	Energy consumption in kWh/operalling cycle	Water consumption in liter/operalling cycle	Highest temperature °C ⁽¹⁾	Residual moisture in %/ spin speed in rpm ⁽²⁾
 Cotton 20°C	6.0	20	2:20	0.426	58	20	65%/1000
 Cotton 40°C	6.0	40	2:40	0.871	58	40	65%/1000
 Cotton 60°C	6.0	60	2:45	1.28	58	60	65%/1000
 ECO 40-60 ⁽³⁾	6.0	-	3:18	0.862	54.0	39	62%/1200
	3.0	-	2:36	0.523	38.5	33	62%/1200
	1.5	-	2:36	0.389	30.0	28	62%/1200
 20°C Mix 20°C	6.0	20	1:00	0.239	58	20	65%/1000
	2.0	Cold	0:15	0.035	31	Cold	70%/800

- The above data is for reference only, and the data may change due to different actual use conditions.
- The valves given for programmes other than the ECO 40-60 programme and the Wash cycle are indicative only.
- The new EU energy efficiency class is D
Energy test program: ECO 40-60; Other as the default.
Half load for 6.0kg machine: 3.0kg.
Quarter load for 6.0kg machine: 1.5kg.

¹⁾ The highest temperature reached by the laundry in the wash cycle for at least 5 minutes.

²⁾ Residual moisture after the wash cycle in water content percent and the spin speed at which this was achieved.

³¹ The ECO 40-60 programme is able to clean normally soiled cotton laundry declared to be washable at 40°C or 60°C, together in the same cycle. This programme is used to assess the compliance with the regulation (EU) 2019/2023.

The most efficient programmes in terms of energy consumption are generally those that perform at lower temperatures and longer duration.

Loading the household washing machine up to the capacity indicated for the respective programmes will contribute to energy and water savings.

Noise and remaining moisture content are influenced by the spinning speed: the higher the spinning speed in the spinning phase, the higher the noise and the lower the remaining moisture content.



Caution!

- If there is any break in the power supply while the machine is operating, a special memory stores the selected programme. The machine will continue the programme when the power supply is re-established.

Programmes

Programmes are available according to the laundry type.

Programmes		
	Cotton	Hard-wearing textiles, heat-resistant textiles made of cotton or linen.
	Jeans	Specially for jeans.
	Delicate	For delicate, washable textiles, e.g. made of silk, satin, synthetic fibres or blended fabrics.
	ECO 40-60	Suitable for laundry washing at about 40°C - 60°C.
	Spin Only	Extra spin with selectable spin speed.
	Rinse & Spin	Extra rinse with spin.
	Heat Wash 90°C	Washing the baby's clothes, it can make the baby's wear cleaner and make the rinse performance better to protect the baby skin.
	Mix	Mixed load consisting of textiles made of cotton and synthetics.
	Rapid 45'	Washing few and not very dirty clothes quickly.



Quick 15'

Extra short programme approx, suitable for lightly soiled washing as a small amounts of laundry.

Option

The speed is:

1200: 0-400-600-800-1000-1200

	Cycle	Default Temp. (°C)	Default spin speed in rpm	Additional functions
	Wash cycles		1200	
	Cotton (Cold)	Cold	1000	Delay, ,
	Cotton (20°C)	20	1000	Delay, ,
	Cotton (40°C)	40	1000	Delay, ,
	Cotton (60°C)	60	1000	Delay, ,
	Jeans	60	1000	Delay, ,
	Delicate	30	600	Delay,
	ECO 40-60	60	1200	Delay
	Spin Only	--	1000	Delay
	Rinse & Spin	--	1000	Delay,
	Heat Wash 90°C	90	1000	Delay, ,
	Mix (60°C)	60	1000	Delay, ,
	Synthetic	40	1000	Delay, ,
	Mix (20°C)	20	1000	Delay, ,
	Rapid 45'	40	800	Delay, ,
	Quick 15'	--	800	Delay

**Note:**

- For the maximum spin speed, program time, and other details of the ECO 40-60 program, please refer to the content on the Product Fiche page.
- The table shows which cycle offers which options for adjustment. If an adjustment is not possible for a cycle.

Pre Wash: The Prewash function can get an extra wash before main wash, it is suitable for washing the dust rises to surface of the clothes; You need to put detergent into the Case (I) when select it.

Delay: Delay function can be set with this button, the delaying time is 0-24H.

Speed: It can be set the spin speed to press the button repeatedly

Extra Rinse: The laundry will undergo extra rinse once after you select it.



Child Lock

To avoid mis operation by children.



Choose the
Programme



Start



Press "Delay" and
"Function" 3 sec. till
buzzer beep.



Caution!

- Press the two button 3sec. also to be released the function.
- The "Child Lock" will lock all buttons except [OFF].
- If you want to change the program on child lock condition, you should unlock the child lock first, then rotate the knob to OFF position, finally choose the program you want.



Note:

Usage counter

1. Unplug the equipment for 10s and reconnect again.
2. Power on and within 10s, please press «Speed» and «Function» on control panel simultaneously and continuously for around 5s until the device display shows digits «000», then the display shows digits «ABC». After that, press «Speed» once, the display shows digits «001», then the display shows digits «DEF» -- the times of equipment usage is «DEFABC».
3. Repeat step 1 again and customer can resume to normal operation.

Cleaning and maintenance



Warning!

- Always unplug the appliance and close the water tap before cleaning and maintenance.

Cleaning the Cabinet

Proper maintenance on the washing machine can extend its working life. The surface can be cleaned with diluted non-abrasive neutral detergents when necessary. If there is any water overflow, use a cloth to wipe it off immediately. Never use sharp items to clean the appliance.



Caution!

- Never use abrasive or caustic agents, formic acids or its diluted solvents or similar substances, like alcohol or chemical products.

Cleaning the Drum

Any rust stains left inside the drum by metal articles must be removed immediately using chlorine-free detergents. Never use steel wool for cleaning the drum!



Note:

- Keep any laundry away from the machine while cleaning the drum.

Cleaning the Door Seal and Glass

Wipe the glass and seal after each wash to remove lint and stains. If lint builds up it can cause leakages.

Remove any coins, buttons and other objects from the seal after each wash.

Clean the Door Seal and Glass every month to ensure the normal operation of the appliance.

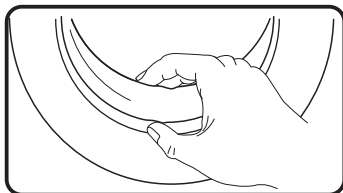

Cleaning the Inlet Filter



Note:

- Diminishing water flow is a sign that the filter need to be cleaned.

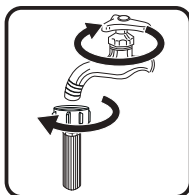

①

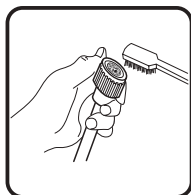

②



③

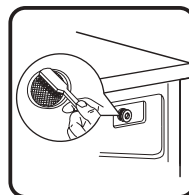

④

1. Close the tap and remove the water supply hose from it.
2. Clean the filter with a brush.
3. Unscrew the water supply hose from the backside of the machine. Pull out the filter with long nose pliers.
4. Use a brush to clean the filter.
5. Reinstall the filter to the water inlet and reconnect the water supply hose.
6. Clean the Inlet filter every 3 months to ensure the normal operation of the appliance.

Clean The Detergent Dispenser

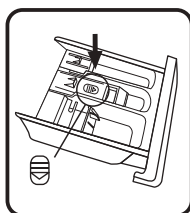

①

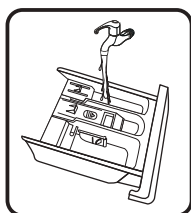

②

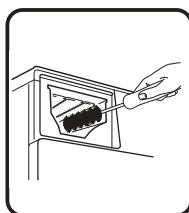

③

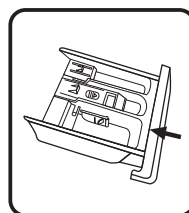

④

1. Press down the release [] on the softener cover and pull the dispenser drawer out of the recess.
2. Lift the softener cover off the dispenser drawer and wash both items with water.
3. Clean the inside of the recess with a brush.
4. Restore the softener cover and push the drawer back into the recess.



Note:

- Do not use abrasive or caustic agents to clean plastic parts.
- Clean the detergent dispenser every 3 months to ensure the normal operation of the appliance.

Cleaning the Drain Pump Filter



Warning!

- Make sure that the machine has finished the washing cycle and is empty. Switch it off and unplug it before cleaning the drain pump filter.
- Be careful of hot water. Allow the water to cool down. Risk of scalding!
- Clean the filter periodically every 3 months to ensure the normal operation of the appliance.

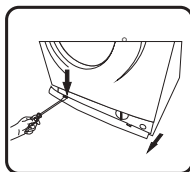

①



②

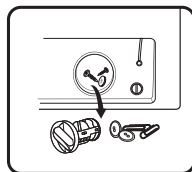

③

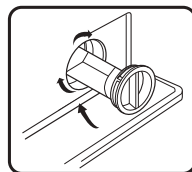

④

1. Open the Service filter.
2. Open the filter by turning to the counter clockwise.
3. Remove extraneous matter.
4. Close the lower cover cap.



Caution!

- When the appliance is in use and depending on the programme selected there can be hot water in the pump. Never remove the pump cover during a wash cycle, always wait until the appliance has finished the cycle, and is empty. When replacing the cover, ensure it is securely re-tightened.

Trouble Shooting

Whenever there is a problem with the appliance, check if you can solve it following the tables below. If the problem persists, please contact the customer service.

Description	Possible cause	Solution
Washing machine cannot start up	<ul style="list-style-type: none"> • Door is not closed properly 	<ul style="list-style-type: none"> • Restart after the door is closed • Check if the clothes is stuck
Door can't be opened	<ul style="list-style-type: none"> • Washer's safety protection design is working 	<ul style="list-style-type: none"> • Disconnect the power, restart the product
Water leakage	<ul style="list-style-type: none"> • The connection between inlet pipe or outlet hose is not tight 	<ul style="list-style-type: none"> • Check and fasten water pipes • Clean up outlet hose
Detergent residues in the box	<ul style="list-style-type: none"> • Detergent is dampened or agglomerated 	<ul style="list-style-type: none"> • Clean and wipe the detergent box

Description	Possible cause	Solution
Indicator or display does not light	<ul style="list-style-type: none"> • Disconnect the power • PC board or harness has connection problem 	<ul style="list-style-type: none"> • Check if the power is shut down and the power plug is connected correctly
Abnormal noise		<ul style="list-style-type: none"> • Check if the fixing (bolts) have been removed • Check it's installed on a solid and level floor
Error Codes		
E30	<ul style="list-style-type: none"> • Door is not closed properly 	<ul style="list-style-type: none"> • Restart after the door is closed • Check if the clothes is stuck
E10	<ul style="list-style-type: none"> • Water injecting problem while washing 	<ul style="list-style-type: none"> • Check if the water pressure is too low • Straighten the water pipe • Check if the inlet valve filter is blocked
E21	<ul style="list-style-type: none"> • Overtime water draining 	<ul style="list-style-type: none"> • Check if the drain hose is blocked
E12	<ul style="list-style-type: none"> • Water overflow 	<ul style="list-style-type: none"> • Restart the washer
EXX	<ul style="list-style-type: none"> • Others 	<ul style="list-style-type: none"> • Please try again first, call up service line if there are still troubles

**Note:**

- After the check, activate the appliance. If the problem occurs or the display shows other alarm codes again, contact the service.

**Warning!**

Risk of electric shock

- Never try repair an appliance which is defective or presumed to be defective. You may put your own and future users' lives in danger. Only authorised specialists are allowed to carry out this repair work.
- Improper repair will void the warranty and subsequent damages can't be recognised!

Transport

IMPORTANT STEPS WHEN MOVING THE APPLIANCE

- Unplug the appliance and close the water inlet tap.
- Check, if the door and the detergent dispenser are closed properly.
- Remove the water inlet pipe and the outlet hose from the house installations.
- Let the water drain completely from the appliance (see «Maintenance Cleaning the drain pump filter»).
- Important: Re-install the 4 transport bolts in the back of the appliance.
- This appliance is heavy. Transport with care. Never hold any protruding part of the machine when lifting. The machine door cannot be used as a handle.

Product Fiche

Supplier's name or trade mark^{(a),(c)}:

Supplier's address^{(a),(c)}:

Model identifier^(a): WF 612 D W566C

General product parameters:

Parameter	Value		Parameter	Value
Rated capacity ^(b) (kg)	6.0		Dimensions in cm ^{(a),(c)}	Height 85
				Width 60
				Depth 40
Energy efficiency index ^(b) (EEI _w)	79.5		Energy efficiency class ^(b)	D ^(d)
Washing efficiency index ^(b)	1.031		Rinsing effectiveness (g/kg) ^(b)	5.0
Energy consumption in kWh per cycle, based on the eco 40-60 programme. Actual energy consumption will depend on how the appliance is used.	0.644		Water consumption in litre per cycle, based on the eco 40-60 programme. Actual water consumption will depend on how the appliance is used and on the hardness of the water.	43
Maximum temperature inside the treated textile ^(b) (°C)	Rated capacity	39	Weighted remaining moisture content ^(b) (%)	62.9
	Half	33		
	Quarter	28		
Spin speed ^(b) (rpm)	Rated capacity	1200	Spin-drying efficiency class ^(b)	C ^(d)
	Half	1200		
	Quarter	1200		
Programme duration ^(b) (h:min)	Rated capacity	3:18	Type	free-standing
	Half	2:36		
	Quarter	2:36		

Product Fiche

Airborne acoustical noise emissions in the spinning phase ^(a) (dB(A) re 1 pW)	80	Airborne acoustical noise emission class ^(b) (spinning phase)	C ^(d)
Off-mode (W) (if applicable)	0.50	Standby mode (W) (if applicable)	1.00
Delay start (W) (if applicable)	4.00	Networked standby (W) (if applicable)	N/A

Minimum duration of the guarantee offered by the supplier^{(a),(c)}:

This product has been designed to release silver ions during the washing cycle	NO
---	----

Additional information:

Weblink to the supplier's website, where the information in point 9 of Annex II to Commission Regulation (EU) 2019/2023 (1) is found:

^(a) this item shall not be considered relevant for the purposes of Article 2(6) of Regulation (EU) 2017/1369.

^(b) for the eco 40-60 programme.

^(c) changes to this item shall not be considered relevant for the purposes of paragraph 4 of Article 4 of Regulation (EU) 2017/1369.

^(d) if the product database automatically generates the definitive content of this cell, the supplier shall not enter these data.

¹⁾ The actual energy consumption will depend on how the appliance is used.

²⁾ The actual water consumption will depend on how the appliance is used and on the hardness of the water.

³⁾ Delivery of the spare parts within 15 working days after having received the order.

Product Data Sheet concerning (EU) 2019/2014

The product data sheet for your appliance can be found online.

Go to <https://eprel.ec.europa.eu> and enter the model identifier for your appliance to download the data sheet.

The model identifier for your appliance can be found in the technical specifications section.



Merci !

Merci d'avoir choisi ce produit VALBERG.
Choisis, testés et recommandés par ELECTRO DEPOT,
les produits de la marque VALBERG vous assurent
une utilisation simple, une performance fiable et
une qualité irréprochable.
Grâce à cet appareil, vous savez que chaque utilisation
vous apportera satisfaction.

Bienvenue chez ELECTRO DEPOT.

Visitez notre site Internet : www.electrodepot.fr
www.electrodepot.be

VOTRE AVIS COMPTE !



**PARTAGEZ
VOTRE EXPERIENCE
SUR LES PRODUITS**

Parce que votre satisfaction est notre priorité, nous vous proposons
de donner votre avis sur ce produit. Il sera transmis et analysé par
nos équipes afin d'améliorer continuellement le produit.

Donnez votre avis sur <http://www.electrodepot.fr/avis-client>



ELECTRO DEPOT

28

FR

Table des matières

A

Aperçu de l'appareil

Pièces
Caractéristiques

B

**Utilisation de
l'appareil**

Installation
Fonctionnement

C

**Nettoyage et
entretien**

Nettoyage et entretien
Dépannage
Transport

Fiche produit

Les notices sont aussi disponibles sur le site
<http://www.electrodepot.fr/sav/notices/>
<http://www.electrodepot.be/fr/sav/notices>

Pièces

A Couvercle supérieur**B** Panneau de commande**C** Cordon d'alimentation**D** Tambour**E** Tuyau de vidange**F** Clapet pour réparation**G** Porte**H** Bac à lessive**I** Tuyau d'arrivée d'eau**J** 4 couvercles**K** 1 tuyau d'arrivée d'eau froide**L** Mousse acoustique**Remarque :**

- L'image du produit est fournie à titre d'illustration uniquement. Veuillez vous reporter au produit réel pour référence.

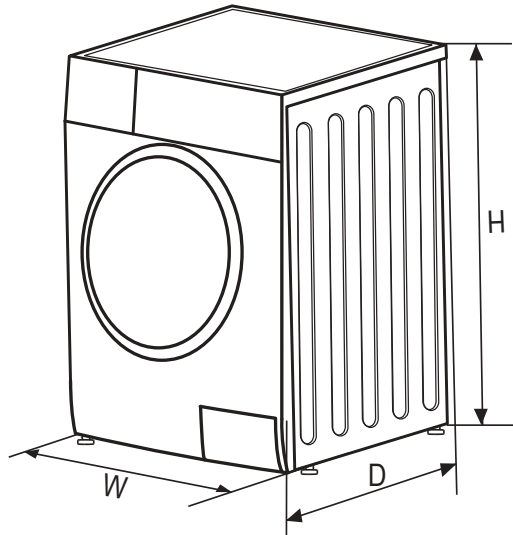
Caractéristiques

Modèle :	981449 - WF 612 D W566C
Alimentation électrique :	220-240 V~, 50 Hz
MAX. Courant :	10A
Pression d'eau standard :	0,05 MPa~1 MPa
Capacité de lavage :	6,0 kg
Dimensions (l x P x H en mm) :	595 x 400 x 850 mm
Poids net :	55 kg
Puissance nominale :	2 050 W

Installation

Zone d'installation

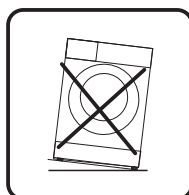
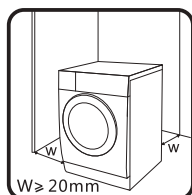

Avertissement !

- Il est important que le produit soit stable, car cela l'empêchera de se déplacer ! Assurez-vous que la machine soit debout, droite et stable.
- Veillez à ce que le produit ne soit pas placé sur son cordon d'alimentation.
- Assurez-vous de respecter les distances minimales entre le produit et les murs, telles qu'indiquées sur l'image.

Avant d'installer la machine, sélectionnez un emplacement conforme aux exigences suivantes :

- À la surface ferme, sèche et plane.
- Non exposé à la lumière directe du soleil.
- Suffisamment aéré.
- Avec une température ambiante supérieure à 0 °C.
- Éloigné de sources de chaleur telles que des appareils à combustion fonctionnant au gaz ou au charbon.

Déballage du lave-linge

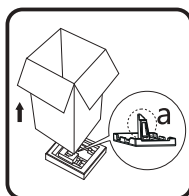

Avertissement !

- Les matériaux d'emballage (par ex. : films protecteurs, polystyrène) peuvent représenter un danger pour les enfants.
- Il existe un risque d'étouffement ! Veillez à ce que tous les éléments d'emballage restent hors de portée des enfants.

1. Retirez le carton d'emballage et les éléments en polystyrène.
2. Soulevez le lave-linge et retirez l'emballage de la base. Veillez à ce que le petit triangle en mousse (a) soit retiré avec l'emballage de la base. Si ce n'est pas le cas, couchez l'appareil sur le côté et retirez-le manuellement.
3. Retirez le ruban adhésif fixant le cordon d'alimentation et le tuyau de vidange.
4. Retirez le tuyau d'arrivée du tambour.

Retirer les vis de transport



Avertissement !

- Vous devez retirer les vis de transport au dos du produit avant de l'utiliser.

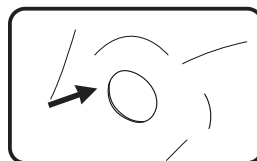
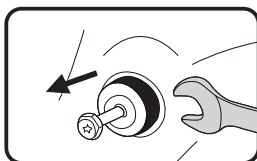
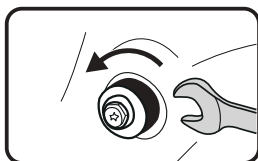

1. Desserrez les 4 vis de transport à l'aide d'une clé.
2. Retirez les vis avec les pièces en caoutchouc et conservez-les pour une utilisation ultérieure.
3. Couvrez les orifices avec les couvercles.

Mise à niveau du lave-linge



Avertissement !

- Les écrous de verrouillage des quatre pieds doivent être serrés fermement contre la paroi.

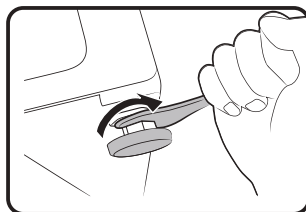

1. Desserrez l'écrou de verrouillage.
2. Faites tourner le pied jusqu'à ce qu'il atteigne le sol.
3. Réglez les pieds et serrez les écrous à l'aide d'une clé. Veillez à ce que la machine soit stable et droite.

Raccord du tuyau d'arrivée d'eau



Avertissement !

Pour éviter une fuite ou des dégâts des eaux, suivez les instructions de ce chapitre.

- Ne pliez pas, n'écrasez pas et ne modifiez pas le tuyau d'arrivée d'eau.

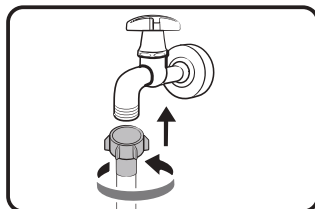
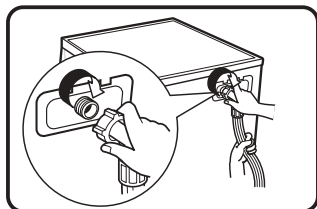

Raccordez le tuyau d'arrivée d'eau à la vanne d'arrivée d'eau et à un robinet d'eau froide comme indiqué.



Remarque :

- Le raccordement doit se faire manuellement, sans outils. Vérifiez que les raccords sont étanches.

Tuyau d'évacuation d'eau



Avertissement !

- Ne pliez pas et ne tirez pas le tuyau de vidange.
- Placez correctement le tuyau de vidange pour éviter des dégâts liés à une fuite d'eau.

Le tuyau de vidange peut être positionné de deux manières différentes :

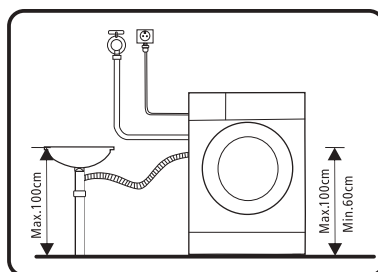
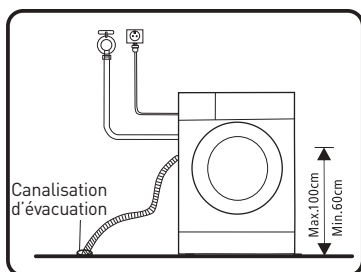

1. Placez-le dans la canalisation d'évacuation des eaux usées.
2. Raccordez-le au tuyau de branchement de la canalisation d'évacuation des eaux usées.

Mousse/Panneau acoustique



Remarque :

- Veillez à assembler la mousse/le panneau acoustique, qui peuvent réduire de manière efficace le bruit causé par la machine en fonctionnement et ainsi offrir un environnement de vie plus calme et plus paisible.

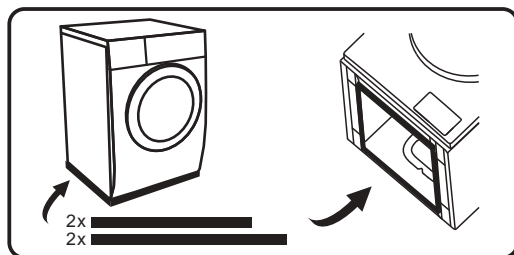

1. Couchez la machine au sol, en la protégeant grâce à un matériau souple posé sur le sol, comme de la mousse ou des vêtements.
2. Collez les bandes de mousse plus longues sur les rebords plus longs de la machine, et les bandes plus courtes sur les rebords plus courts. L'installation du panneau est semblable à celle de la mousse.

Fonctionnement

Démarrage rapide



Attention !

- Avant toute utilisation, assurez-vous que le lave-linge est correctement installé.
- Votre appareil a fait l'objet d'une inspection minutieuse avant son départ de l'usine. Pour éliminer toute eau résiduelle et toute odeur potentielle, il est recommandé de nettoyer l'appareil avant la première utilisation. Il est ainsi conseillé de nettoyer le tambour intérieur en lançant le programme « Nettoyage du tambour » ou tout autre programme pour lequel il est possible de choisir une température de 90 °C. Veillez à ne pas placer de linge ni de lessive dans la machine.

• Avant l'utilisation

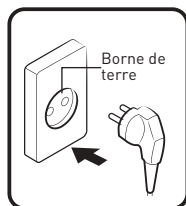

①

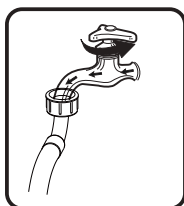

②

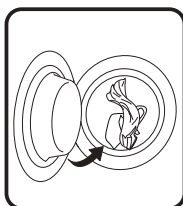

③

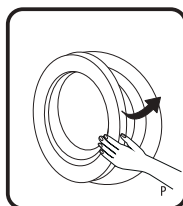

④

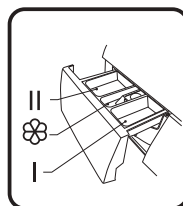

⑤

1. Brancher
2. Ouvrir le robinet
3. Charger
4. Fermer la porte
5. Ajouter la lessive

**Remarque :**

- Il faut ajouter la lessive dans le compartiment I si la fonction de pré-lavage est sélectionnée.

- **Lavage**

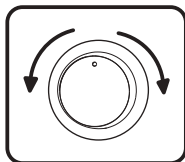

①

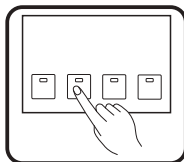

②

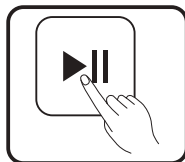

③

1. Choisir un programme
2. Choisir une fonction ou conserver les réglages par défaut
3. Appuyez sur Démarrer/Pause pour lancer le programme

- **Après le lavage**

Les voyants du verrou de porte et du bouton [Démarrer/Pause] clignotent tandis que la sonnerie retentit, ou deux petits points clignotent à l'écran.

Avant chaque lavage

- La température ambiante doit être comprise entre 5 et 40 °C pour utiliser le lave-linge. S'il est utilisé à une température inférieure à 0 °C, la vanne d'arrivée d'eau et le système de vidange pourraient être endommagés. Si la machine est installée dans des conditions glaciales, elle doit être transférée dans un endroit à la température ambiante normale pour que le tuyau d'arrivée d'eau et le tuyau de vidange puisse dégeler avant l'utilisation.
- Veuillez vérifier les étiquettes d'entretien de votre linge et les consignes d'utilisation de votre lessive avant de commencer un lavage. Utilisez des lessives non moussantes ou peu moussantes adaptées aux lave-linge de façon correcte.

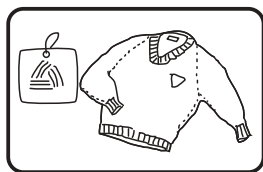

①

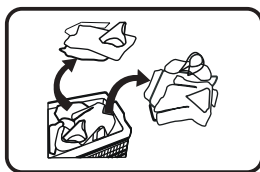

②

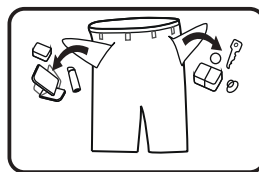

③

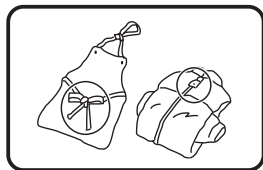

④

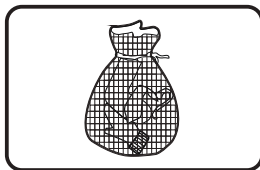

⑤

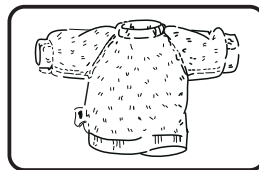

⑥

1. Vérifier l'étiquette d'entretien
2. Trier le linge en fonction des couleurs et du type de textile
3. Retirer tous les objets des poches
4. Nouer les longues bandes de textile et les ceintures, fermer les fermetures éclair et les boutons
5. Placer les petits articles dans un sac à linge
6. Placer les articles s'em mêlant facilement et les tissus à longs poils à l'envers



Avertissement !

- Ne lavez et ne séchez pas d'articles ayant été nettoyés, lavés, trempés dans des substances combustibles ou explosives comme de la cire, de l'huile, de la peinture, de l'essence, de l'alcool ou du kérosène et d'autres matériaux inflammables, ou qui en ont été aspergés.
- Laver un seul article peut facilement créer un déséquilibre important dans le tambour et causer le déclenchement d'une alerte. Il est donc conseillé d'ajouter un ou deux articles supplémentaires pour les laver ensemble, afin de permettre un essorage fluide.

Bac à lessive

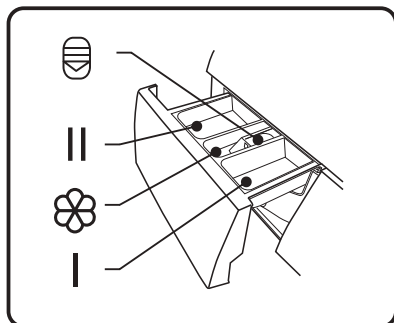

I Prélavage

II Lavage principal

🌸 Adoucissant

🔒 Bouton de déblocage permettant de retirer le bac



Attention !

- Il ne faut ajouter de lessive dans le « compartiment I » qu'après avoir sélectionné la fonction de prélavage.

Panneau de commande

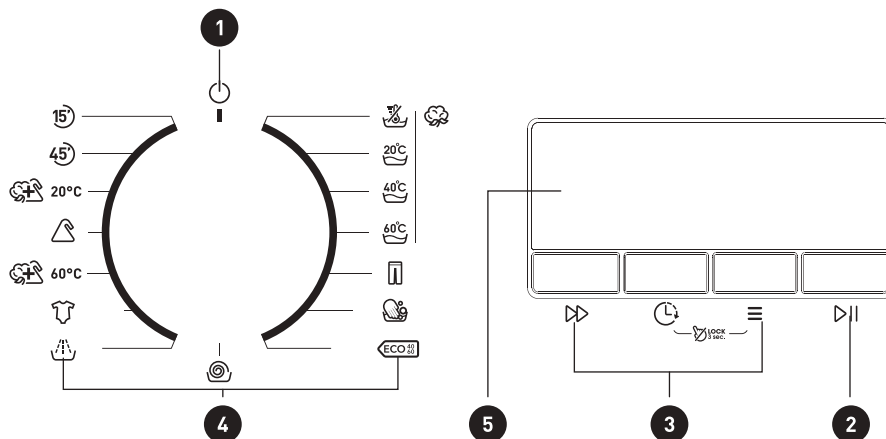





- | | | |
|----------|-----------------------|--|
| 1 | Marche/Arrêt | Pour mettre l'appareil en marche et hors tension. |
| 2 | Démarrer/Pause | Pour démarrer le programme ou le mettre en pause. |
| 3 | Options | Pour sélectionner une fonction supplémentaire. Ce bouton s'allumera une fois sélectionné. |
| 4 | Programmes | Programmes disponibles à la sélection selon le type de linge. |
| 5 | Écran | L'écran affiche les réglages, une estimation du temps restant, les options et les messages d'état. |

Programme			☼
Coton (froid)	○	●	○
Coton (20 °C)	○	●	○
Coton (40 °C)	○	●	○
Coton (60 °C)	○	●	○
Jean	○	●	○
Délicat		●	○
ÉCO 40-60		●	○
Essorage Seul			
Rinçage et essorage			○
Lavage à chaud 90 °C	○	●	○

B

Utilisation de l'appareil

 60°C	Mixte (60 °C)	<input type="radio"/>	<input checked="" type="radio"/>	<input type="radio"/>
	Synthétiques	<input type="radio"/>	<input checked="" type="radio"/>	<input type="radio"/>
 20°C	Mixte (20 °C)	<input type="radio"/>	<input checked="" type="radio"/>	<input type="radio"/>
	Rapide 45'	<input type="radio"/>	<input checked="" type="radio"/>	<input type="radio"/>
	Rapide 15'		<input checked="" type="radio"/>	<input type="radio"/>

● Signifie Obligatoire ○ Signifie Optionnel

Recommandations en matière de lessive

Lessive recommandée	Programmes de lavage	Temp. de lavage	Type de linge et textile
Lessive puissante avec agents de blanchiment et azurants optiques	Coton, ÉCO 40-60	20/40/60	Linge blanc composé de coton ou lin résistant aux températures élevées
Lessive pour couleurs sans agents de blanchiment ni azurants optiques	Coton, ÉCO 40-60	20/40/60	Lessive colorée composée de coton ou lin
Lessive pour couleurs ou douce sans azurants optiques	Délicat, mixte	20/30/40	Lessive colorée composée de fibres à entretien facile ou de matériaux synthétiques
Lessive douce	Délicat	30	Textiles délicats, soie, viscose

**Remarque :**

- La lessive ou les additifs agglomérants ou fibreux peuvent être dilués dans de l'eau avant d'être versés dans le bac à lessive, afin d'éviter qu'il ne se bloque et n'entraîne un débordement d'eau.
- Veuillez choisir un type de lessive adapté pour obtenir des performances de lavage maximales avec une consommation d'eau et d'électricité minimale.
- Pour bénéficier de résultats de lavage optimaux, il est important de doser correctement la lessive.
- Utilisez une quantité de lessive réduite si le tambour n'est pas complètement rempli.
- Ajustez toujours la quantité de lessive selon la dureté de l'eau. Si votre eau du robinet est douce, utilisez moins de lessive.
- Choisissez la dose selon le degré de saleté du linge. Des vêtements peu sales nécessitent moins de lessive.
- Les lessives à haute concentration (lessives concentrées) requièrent un dosage particulièrement précis.

Voici les signes d'une quantité de lessive excessive :

- Formation de mousse excessive
- Résultats de lavage et de rinçage médiocres

Voici les signes d'une quantité de lessive insuffisante :

- Linge qui devient gris
- Accumulation de dépôts de calcaire sur le tambour, l'élément chauffant et/ou le linge





Programmes

Modèle : 981449 - WF 612 D W566C

	Programme	Charge (kg)	Durée par défaut
		6,0	
	Coton (froid)	6,0	2:20
	Coton (20 °C)	6,0	2:20
	Coton (40 °C)	6,0	2:40
	Coton (60 °C)	6,0	2:45
	Jean	6,0	1:45
	Délicat	2,5	0:50
	ÉCO 40-60	6,0	3:18
	Essorage Seul	6,0	0:12
	Rinçage et essorage	6,0	0:20
	Lavage à chaud 90 °C	6,0	2:17

B

Utilisation de l'appareil







 60°C	Mixte (60 °C)	6,0	1:30
	Synthétiques	6,0	1:20
 20°C	Mixte (20 °C)	6,0	1:00
	Rapide 45'	2,0	0:45
	Rapide 15'	2,0	0:15



Remarque :

- Les paramètres indiqués dans ce tableau ne sont fournis qu'à titre indicatif. Les réglages réels peuvent différer des paramètres indiqués dans le tableau ci-dessus.

WF 612 D W566C

Programme	Capacité nominale en kg	Réglage de la température	Durée du programme en heures et minutes	Consommation électrique en kWh/cycle de fonctionnement	Consommation d'eau en litre/cycle de fonctionnement	Température la plus élevée en °C ⁽¹⁾	Humidité résiduelle en %/vitesse d'essorage en tr/min ⁽²⁾
 Coton 20 °C	6,0	20	2:20	0,426	58	20	65 %/1 000
 Coton 40°C	6,0	40	2:40	0,871	58	40	65 %/1 000
 Coton 60°C	6,0	60	2:45	1,28	58	60	65 %/1 000
 ÉCO 40-60 ⁽³⁾	6,0	-	3:18	0,862	54,0	39	62 %/1 200
	3,0	-	2:36	0,523	38,5	33	62 %/1 200
	1,5	-	2:36	0,389	30,0	28	62 %/1 200
 20°C Mixte 20 °C	6,0	20	1:00	0,239	58	20	65 %/1 000
 Rapide 15'	2,0	Froid	0:15	0,035	31	Froid	70 %/800

- Les données mentionnées ci-dessus sont fournies à titre de référence uniquement et peuvent changer selon les conditions d'utilisation réelles.
- Les données fournies pour les programmes autres que le programme ÉCO 40-60 et le cycle de lavage ne sont données qu'à titre d'indication.
- La nouvelle classe d'efficacité énergétique européenne est D.
Programme pour le test d'énergie : ÉCO 40-60 ; Autre comme programme par défaut.
Demi-charge pour une machine de 6,0 kg : 3,0 kg.
Quart de charge pour une machine de 6,0 kg : 1,5 kg.

- ¹⁾ La température la plus élevée atteinte par le linge durant le cycle de lavage pendant au moins 5 minutes.
- ²⁾ Humidité résiduelle après le cycle de lavage, en pourcentage de teneur en eau et la vitesse d'essorage à laquelle ce résultat est produit.
- ³⁾ Le programme ÉCO 40-60 est capable de laver du linge en coton normalement sale, pouvant être lavé à 40 °C ou à 60 °C, au cours d'un même cycle. Ce programme est utilisé pour évaluer la conformité au règlement (UE) 2019/2023.

Les programmes les plus efficaces en termes de consommation énergétiques sont généralement ceux qui utilisent des températures plus basses et durent plus longtemps.

Charger un lave-linge domestique jusqu'à la capacité indiquée pour les programmes respectifs contribuera à économiser de l'eau et de l'électricité.

Le bruit et la teneur en humidité restante dépendent de la vitesse d'essorage : plus la vitesse d'essorage est élevée pendant l'essorage, plus le bruit sera élevé et moins il y aura d'humidité restante.









Attention !

- En cas de coupure de courant pendant l'utilisation de l'appareil, le programme sélectionné reste dans sa mémoire. La machine reprendra le programme une fois le courant rétabli.





Programmes

Les programmes sont disponibles à la sélection selon le type de linge.

Programmes		
	Coton	Textiles robustes, textiles résistant à la chaleur composés de coton ou de lin.
	Jean	Spécialement adapté aux jeans.
	Délicat	Pour les textiles délicats lavables, comme par exemple ceux faits de soie, satin, fibres synthétiques ou tissus mélangés.
	ÉCO 40-60	Pour le lavage du linge à environ 40 °C-60 °C.
	Essorage Seul	Essorage supplémentaire avec vitesse d'essorage réglable.
	Rinçage et essorage	Rinçage supplémentaire avec essorage.
	Lavage à chaud 90 °C	Pour laver les vêtements pour bébé. Il nettoie et rince mieux les vêtements afin de protéger la peau des bébés.

B





































Utilisation de l'appareil

 60°C  20°C	Mixte	Charge mixte, comprenant des textiles composés de coton et de fibres synthétiques.
	Rapide 45'	Pour laver rapidement des articles peu nombreux et peu sales.
	Rapide 15'	Programme extra court d'environ 15 minutes, pour une petite quantité de linge peu sale.

Options

La vitesse est de :

1 200 : 0-400-600-800-1 000-1 200

Programme	Temp. par défaut (°C)	Vitesse d'essorage par défaut (tr/min)	Fonctions supplémentaires
Programmes de lavage		1200	
 Coton (froid)	Froid	1 000	Départ différé,  , 
 Coton (20 °C)	20	1 000	Départ différé,  , 
 Coton (40 °C)	40	1 000	Départ différé,  , 
 Coton (60 °C)	60	1 000	Départ différé,  , 
 Jean	60	1 000	Départ différé,  , 
 Délicat	30	600	Départ différé, 
 ÉCO 40-60	60	1200	Départ différé
 Essorage Seul	--	1 000	Départ différé
 Rinçage et essorage	--	1 000	Départ différé, 
 Lavage à chaud 90 °C	90	1 000	Départ différé,  , 
 Mixte (60 °C)	60	1 000	Départ différé,  , 
 Synthétiques	40	1 000	Départ différé,  , 
 Mixte (20 °C)	20	1 000	Départ différé,  , 
 Rapide 45'	40	800	Départ différé,  , 
 Rapide 15'	--	800	Départ différé

**Remarque :**

- Pour connaître la vitesse d'essorage maximale, la durée du programme et d'autres détails du programme ÉCO 40-60, veuillez vous reporter au contenu de la page de la fiche produit.
- Le tableau indique les options pouvant être réglées pour chaque programme. Il indique aussi si un réglage n'est pas disponible pour un programme.

Prélavage : La fonction Prélavage permet d'effectuer un lavage supplémentaire avant le lavage principal et convient au lavage de la poussière à la surface des vêtements. Il faut placer de la lessive dans le compartiment (I) lorsque le prélavage est sélectionné.

Départ différé : Ce bouton permet de régler le départ différé sur un délai compris entre 0 et 24 h.

Vitesse : Appuyez plusieurs fois sur ce bouton pour modifier la vitesse d'essorage.

Rinçage supplémentaire : Cette fonction ajoute un rinçage supplémentaire du linge quand cette fonction est sélectionnée.

**Verrou enfant**

Permet d'éviter toute action accidentelle par des enfants.



Choisir un programme



Démarrer



Appuyez pendant 3 secondes sur les boutons « Départ différé » et « Fonction » jusqu'à ce que la sonnerie retentisse.

**Attention !**

- Appuyez également sur ces deux boutons pendant 3 secondes pour désactiver cette fonction.
- Le « Verrou enfant » verrouille tous les boutons sauf le bouton [Arrêt].
- Si vous souhaitez changer de programme alors que le verrou enfant est activé, désactivez d'abord le verrou enfant, puis tournez le bouton sur la position Arrêt et choisissez le programme désiré.

**Remarque :**

Compteur d'utilisations

1. Débranchez l'appareil pendant 10 secondes, puis rebranchez-le.
2. Mettez-le en marche et, dans les 10 secondes, appuyez en même temps sur les boutons « Vitesse » et « Fonction » sur le panneau de commande, en les maintenant appuyés pendant environ 5 secondes jusqu'à ce que l'écran de l'appareil affiche les chiffres « 000 ». L'écran affiche ensuite les chiffres « ABC ». Appuyez ensuite une fois sur le bouton « Vitesse ». L'écran affiche les chiffres « 001 », puis les chiffres « DEF ». Le nombre d'utilisations de l'appareil est « DEFABC ».
3. Procédez à nouveau à l'étape 1. L'utilisateur peut alors utiliser l'appareil normalement.

Nettoyage et entretien



Avertissement !

- Débranchez toujours l'appareil et fermez le robinet d'eau avant d'effectuer une opération de nettoyage ou d'entretien.

Nettoyage du corps de l'appareil

L'entretien correct du lave-linge permet de prolonger sa durée de vie. Ses surfaces peuvent être nettoyées avec du détergent neutre non abrasif dilué, si nécessaire. En cas de débordement d'eau, essuyez-la immédiatement avec un chiffon. N'utilisez jamais d'objets pointus pour nettoyer l'appareil.



Attention !

- N'utilisez jamais de produits abrasifs ou caustiques, d'acides formiques ou de solvants dérivés dilués ni de substances similaires, comme de l'alcool ou des produits chimiques.

Nettoyage du tambour

Toute tache de rouille laissée dans le tambour par les articles métalliques doit être enlevée immédiatement à l'aide de détergent non chloré. N'utilisez jamais de paille de fer pour nettoyer le tambour !



Remarque :

- Gardez le linge à l'écart de la machine lorsque vous nettoyez le tambour.

Nettoyage du joint de porte et du hublot

Essuyez le hublot et le joint après chaque lavage pour retirer les peluches et les taches. Une accumulation de peluches peut entraîner des fuites.

Retirez pièces, boutons et autres objets du joint après chaque lavage.

Nettoyez le joint de porte et le hublot tous les mois pour garantir le bon fonctionnement de l'appareil.

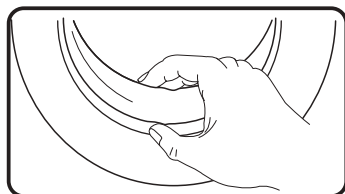

Nettoyage du filtre d'arrivée



Remarque :

- Un flux d'eau réduit indique que le filtre doit être nettoyé.

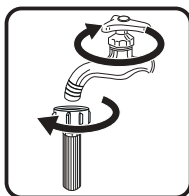

①

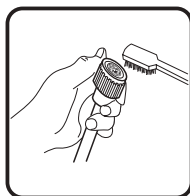

②



③

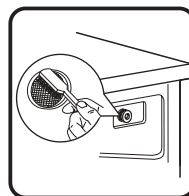

④

1. Fermez le robinet d'eau et déconnectez-en le tuyau d'arrivée d'eau.
2. Nettoyez le filtre à l'aide d'une brosse.
3. Dévissez le tuyau d'arrivée d'eau du dos de la machine. Sortez le filtre avec une pince à long bec.
4. Nettoyez le filtre à l'aide d'une brosse.
5. Remettez le filtre en place au niveau de l'arrivée d'eau et raccordez à nouveau le tuyau d'arrivée d'eau.
6. Nettoyez le filtre d'arrivée tous les 3 mois pour garantir le bon fonctionnement de l'appareil.

Nettoyage du bac à lessive

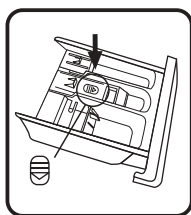

①

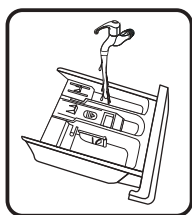

②

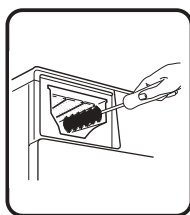

③

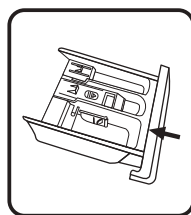

④

1. Appuyez sur le bouton de déblocage [] du couvercle de l'adoucissant, puis sortez le bac à lessive du logement.
2. Soulevez le couvercle de l'adoucissant pour le sortir du bac à lessive et nettoyez le couvercle et le bac à l'eau.
3. Nettoyez l'intérieur du logement à l'aide d'une brosse.
4. Remettez le couvercle de l'adoucissant en place et insérez à nouveau le bac dans le logement.



Remarque :

- N'utilisez pas de produits abrasifs ou caustiques pour nettoyer les pièces en plastique.
- Nettoyez le bac à lessive tous les 3 mois pour garantir le bon fonctionnement de l'appareil.

Nettoyage du filtre de la pompe de vidange



Avertissement !

- Assurez-vous que le programme de lavage est terminé et que la machine est vide. Éteignez la machine et débranchez-la avant de nettoyer le filtre de la pompe de vidange.
- Faites attention à l'eau chaude. Laissez l'eau refroidir. Risque de brûlure !
- Nettoyez le filtre périodiquement tous les 3 mois pour garantir le bon fonctionnement du lave-linge.

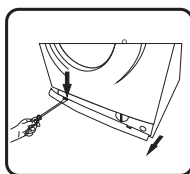

①



②

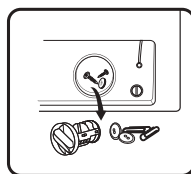

③

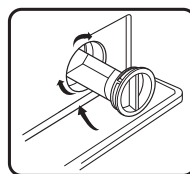

④

1. Ouvrez le couvercle du filtre.
2. Ouvrez le filtre en tournant dans le sens des aiguilles d'une montre.
3. Retirez les corps étrangers.
4. Fermez le couvercle inférieur.



Attention !

- Quand l'appareil est cours d'utilisation et selon le programme sélectionné, il peut y avoir de l'eau chaude dans la pompe. Ne retirez jamais le couvercle de la pompe pendant un programme de lavage. Attendez toujours que l'appareil ait terminé le programme et soit vide. Assurez-vous de serrer fermement le couvercle lorsque vous le remettez en place.

Dépannage

En cas de problème avec l'appareil, vérifiez s'il est possible de le résoudre à l'aide des tableaux ci-dessous. Si le problème persiste, veuillez contacter le service clientèle.

Description	Cause possible	Solution
Le lave-linge ne démarre pas.	<ul style="list-style-type: none"> • La porte n'est pas correctement fermée. 	<ul style="list-style-type: none"> • Redémarrez l'appareil après avoir fermé la porte. • Vérifiez si des vêtements sont coincés.
Impossible d'ouvrir la porte.	<ul style="list-style-type: none"> • Le dispositif de protection du lave-linge est activé. 	<ul style="list-style-type: none"> • Débranchez l'appareil de la prise secteur et remettez-le en marche.

Description	Cause possible	Solution
Il y a une fuite d'eau.	<ul style="list-style-type: none"> Le raccordement entre le tuyau d'arrivée d'eau ou le tuyau de vidange n'est pas étanche. 	<ul style="list-style-type: none"> Inspectez et serrez les tuyaux d'eau. Nettoyez le tuyau de vidange.
Il y a des résidus de détergent dans le bac.	<ul style="list-style-type: none"> La lessive est humide ou s'est agglomérée. 	<ul style="list-style-type: none"> Nettoyez le bac à lessive et séchez-le en l'essuyant.
Les voyants ou l'écran ne s'allument pas.	<ul style="list-style-type: none"> Débranchez l'appareil de la prise secteur. Il y a un problème de connexion au niveau du circuit imprimé ou du faisceau de fils. 	<ul style="list-style-type: none"> Vérifiez si l'alimentation électrique est coupée et si la fiche électrique est correctement branchée.
Bruit anormal		<ul style="list-style-type: none"> Vérifiez que les vis de blocage ont été retirées. Assurez-vous que l'appareil est installé sur un sol solide et plat.
Codes d'erreur		
E30	<ul style="list-style-type: none"> La porte n'est pas correctement fermée. 	<ul style="list-style-type: none"> Redémarrez l'appareil après avoir fermé la porte. Vérifiez si des vêtements sont coincés.
E10	<ul style="list-style-type: none"> Problème d'injection d'eau pendant le lavage. 	<ul style="list-style-type: none"> Vérifiez si la pression de l'eau est trop basse. Redressez le tuyau d'eau. Vérifiez si le filtre de la vanne d'arrivée d'eau est bouché.
E21	<ul style="list-style-type: none"> Temps de vidange de l'eau excessif. 	<ul style="list-style-type: none"> Vérifiez si le tuyau de vidange est bouché.
E12	<ul style="list-style-type: none"> Débordement d'eau 	<ul style="list-style-type: none"> Remettez le lave-linge en marche.
EXX	<ul style="list-style-type: none"> Divers 	<ul style="list-style-type: none"> D'abord, essayez à nouveau, puis contactez l'assistance technique si le problème persiste.

**Remarque :**

- Mettez l'appareil en marche après vérification. Si le problème persiste ou si l'écran affiche à nouveau des codes d'alerte, contactez l'assistance technique.

**Avertissement !**

Risque de choc électrique

- N'essayez jamais de réparer un appareil défectueux ou semblant être défectueux. Vous pourriez mettre votre vie, ainsi que celle des futurs utilisateurs de l'appareil, en danger. Seuls des professionnels agréés sont autorisés à effectuer des travaux de réparation sur cet appareil.
- Une réparation incorrecte annulera la garantie et les dommages en résultant ne seront pas couverts !

Transport

ÉTAPES IMPORTANTES LORS DU TRANSPORT DE L'APPAREIL

- Débranchez l'appareil et fermez le robinet d'arrivée d'eau.
- Vérifiez que la porte et le bac à lessive sont bien fermés.
- Retirez le tuyau d'arrivée d'eau et le tuyau de vidange des installations domestiques.
- Laissez l'appareil se vider complètement de l'eau restante (voir le chapitre « Entretien - Nettoyage du filtre de la pompe de vidange »).
- Important : Remettez les 4 vis de transport en place au dos de l'appareil.
- Cet appareil est lourd. Transportez-le avec précaution. Ne tenez jamais une pièce saillante de la machine lorsque vous la soulevez. La porte de l'appareil ne doit pas être utilisée comme une poignée.

Fiche produit

Nom du fournisseur ou marque de commerce^{(a),(c)} :Adresse du fournisseur^{(a),(c)} :Identifiant du modèle^(a) : WF 612 D W566C

Paramètres généraux du produit :

Paramètre	Valeur		Paramètre	Valeur	
Capacité nominale ^(b) (kg)	6,0		Dimensions en cm ^{(a),(c)}	Taille	85
				Largeur	60
				Profondeur	40
Indice d'efficacité énergétique ^(b) (EEI _w)	79,5		Classe d'efficacité énergétique ^(b)	D ^(d)	
Indice d'efficacité de lavage ^(b)	1,031		Efficacité du rinçage (g/kg) ^(b)	5,0	
Consommation électrique en kWh par cycle, basée sur le programme ÉCO 40-60. La consommation électrique réelle dépendra des conditions d'utilisation de l'appareil.	0,644		Consommation d'eau en litres par cycle, basée sur le programme ÉCO 40-60. La consommation d'eau réelle dépendra des conditions d'utilisation de l'appareil et de la dureté de l'eau.	43	
Température maximale à l'intérieur du textile traité ^(b) (°C)	Capacité nominale	39	Teneur en humidité restante pondérée ^(b) (%)	62,9	
	Moitié	33			
	Quart	28			
Vitesse d'essorage ^(b) (tr/min)	Capacité nominale	1200	Classe d'efficacité d'essorage ^(b)	C ^(d)	
	Moitié	1200			
	Quart	1200			
Durée du programme ^(b) (h:min)	Capacité nominale	3:18	Type	Pose libre	
	Moitié	2:36			
	Quart	2:36			

Fiche produit

Émissions de bruit acoustique aérien pendant la phase d'essorage ^(a) (dB(A) re 1 pW)	80	Classe d'émissions de bruit acoustique aérien ^(b) (phase d'essorage)	C ^(d)
Mode Arrêt (W) (le cas échéant)	0,50	Mode Veille (W) (le cas échéant)	1,00
Départ différé (W) (le cas échéant)	4,00	Veille connectée (W) (le cas échéant)	N/A
Durée minimale de la garantie offerte par le fournisseur^{(a),(c)} :			
Ce produit a été conçu pour libérer des ions argent pendant le cycle de lavage.	NON		

Informations supplémentaires :

Lien web vers le site Internet du fournisseur, où se trouvent les informations du point 9 de l'annexe II du règlement de la Commission (UE) 2019/2023 (1) :

^(a) Ce produit ne doit pas être considéré comme pertinent aux fins de l'article 2(6) du règlement (UE) 2017/1369.

^(b) Pour le programme ÉCO 40-60.

^(c) Les changements apportés à ce produit ne doivent pas être considérés comme pertinents aux fins du paragraphe 4 de l'article 4 du règlement (UE) 2017/1369.

^(d) Si la base de données du produit génère le contenu définitif de cette cellule de façon automatique, le fournisseur ne doit pas entrer ces données.

- ¹⁾ La consommation électrique réelle dépendra des conditions d'utilisation de l'appareil.
- ²⁾ La consommation d'eau réelle dépendra des conditions d'utilisation de l'appareil et de la dureté de l'eau.
- ³⁾ Les pièces de rechange sont livrées dans les 15 jours ouvrables suivant réception de la commande.

Fiche technique du produit relative aux règlements (UE) 2019/2014

La fiche technique de votre appareil peut être consultée en ligne.

Rendez-vous sur <https://eprel.ec.europa.eu> puis entrez l'identifiant du modèle de votre appareil afin de télécharger la fiche technique.

L'identifiant du modèle de votre appareil se trouve dans la section des spécifications techniques.

Bedankt!

Proficiat met uw keuze voor een product van VALBERG. De selectie en de testen van de toestellen van VALBERG gebeuren volledig onder controle en supervisie van ELECTRO DEPOT. We staan garant voor de kwaliteit van de toestellen van VALBERG, die uitmunten in hun eenvoudig gebruik, hun betrouwbare werking en hun onberispelijke kwaliteit.

ELECTRO DEPOT beveelt de VALBERG toestellen aan en is ervan overtuigd dat u uiterst tevreden zal zijn bij elk gebruik van het toestel. Welkom bij ELECTRO DEPOT.

Bezoek onze website: www.electrodepot.be



Inhoudstafel

A

**Overzicht van het
toestel**

Onderdelen
Specificaties

B

**Gebruik van het
toestel**

Installatie
Werking

C

**Reiniging en
onderhoud**

Reiniging en onderhoud
Probleemoplossing
Transport

Productfiche

Onderdelen**A** Bovenblad**B** Bedieningspaneel**C** Netsnoer**D** Trommel**E** Afvoerslang**F** Serviceklep**G** Deur**H** Wasmiddellade**I** Watertoevoerslang**J** 4x Afdekkappen**K** 1 x Toevoerslang koud water**L** Akoestische spons**Opmerking:**

- De productafbeelding dient alleen ter illustratie, raadpleeg het echte product als referentie.

Specificaties

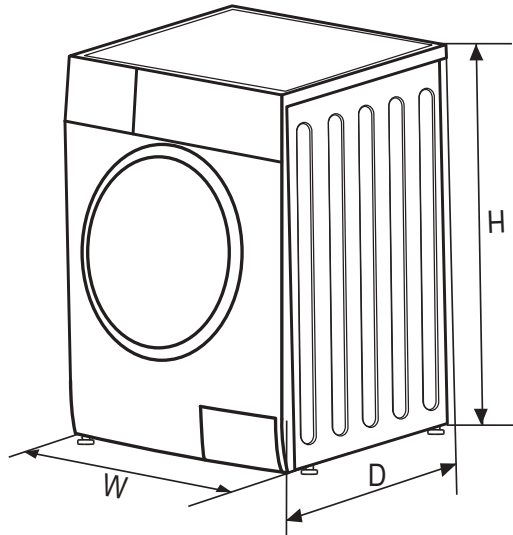

Model:	981449 - WF 612 D W566C
Voeding:	220-240V~,50Hz
MAX. Stroom:	10A
Standaard waterdruk:	0,05MPa~1MPa
Wascapaciteit:	6,0 kg
Afmetingen (B x D x H mm):	595 x 400 x 850 mm
Nettogewicht:	55 kg
Nominaal vermogen:	2050 W

Installatie

Installatiegebied

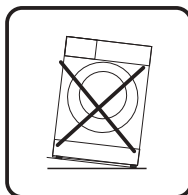
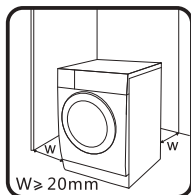

Waarschuwing!

- Stabiliteit is belangrijk om het verschuiven van het product te vermijden! Zorg ervoor dat de machine waterpas en stabiel staat.
- Zorg ervoor dat het product niet op het netsnoer staat.
- Zorg ervoor dat u de minimale afstand tot de muur aanhoudt, zoals weergegeven in de afbeelding.

Alvorens de machine te installeren, zoek naar een locatie die aan de volgende eigenschappen voldoet:

- Harde, droge en vlakke ondergrond
- Vermijd direct zonlicht
- Voldoende ventilatie
- Kamertemperatuur is hoger dan 0°C
- Blijf uit de buurt van warmtebronnen, zoals een apparaat die kool of gas verbrandt.

De wasmachine uitpakken

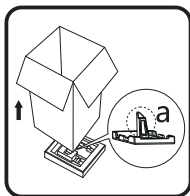

Waarschuwing!

- Verpakkingsmateriaal (bijv. folie, piepschuim) kan gevaarlijk zijn voor kinderen.
- Er bestaat verstikkingsgevaar! Houd alle verpakking uit de buurt van kinderen.

1. Verwijder de kartonnen doos en de piepschuimverpakking.

2. Til de wasmachine op en verwijder de verpakking onderaan. Zorg ervoor dat het kleine driehoekig schuim (a) samen met de verpakking onderaan wordt verwijderd. Als dit niet het geval is, leg het apparaat op zijn zijde en verwijder het handmatig.
3. Verwijder de tape waarmee het netsnoer en de afvoerslang zijn vastgemaakt.
4. Haal de toevoerslang uit de trommel.

Transportbouten verwijderen



Waarschuwing!

- Verwijder de transportbouten aan de achterkant alvorens het product te gebruiken.

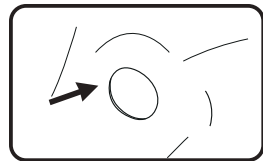
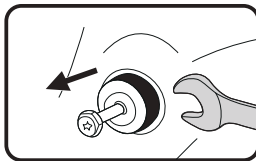
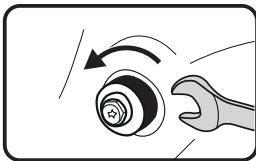

1. Draai de 4 transportbouten los met een steeksleutel.
2. Verwijder de bouten samen met de rubberen delen en bewaar ze voor toekomstig gebruik.
3. Sluit de gaten met de afdekkappen.

De wasmachine waterpas zetten



Waarschuwing!

- De borgmoeren op alle vier de voeten moeten stevig tegen de behuizing worden vastgeschroefd.

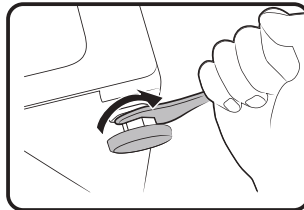

1. Draai de borgmoer los.
2. Draai de voet totdat deze de vloer bereikt.
3. Stel de voeten af en draai de moeren met een steeksleutel vast. Zorg ervoor dat de machine waterpas en stabiel staat.

De watertoevoerslang aansluiten



Waarschuwing!

Volg de instructies in dit hoofdstuk om lekkage of waterschade te voorkomen.

- Zorg dat de watertoevoerslang niet wordt geknikt, geplet of aangepast.

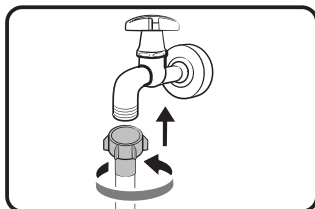
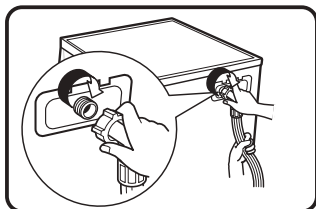

Sluit de watertoevoerslang aan op de waterinlaatklep en een waterkraan met koud water, zoals aangegeven.



Opmerking:

- Sluit handmatig aan en gebruik geen gereedschap. Controleer of de verbindingen stevig zijn vastgemaakt.

Afvoerslang



Waarschuwing!

- De afvoerslang niet knikken of verlengen.
- Plaats de afvoerslang op de juiste manier om schade door waterlekkage te vermijden.

Er zijn twee manieren om het uiteinde van de afvoerslang te plaatsen:

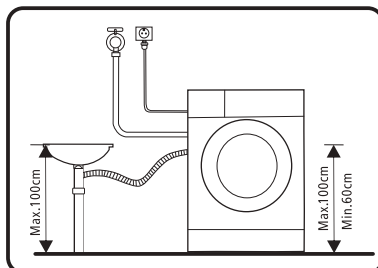
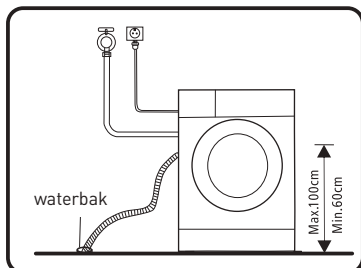

1. Steek de slang in de waterbak.
2. Sluit de slang aan op de afvoerpijp van de bak.

Akoestische spons / paneel



Opmerking:

- Zorg ervoor dat u de akoestische sponzen/paneel aanbrengt, deze verlagen het geluid van de machine tijdens de werking aanzienlijk om u een rustigere en stillere leefomgeving te bieden.

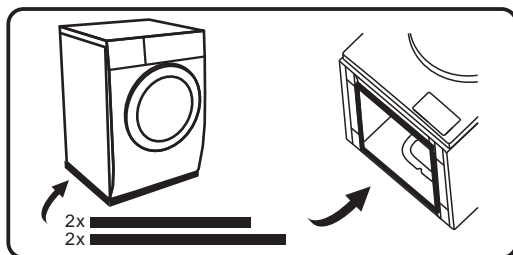

1. Leg de machine op de vloer en breng een zacht materiaal, zoals schuim of doeken, tussen de machine en de vloer aan als bescherming.
2. Plak de langere sponzen aan de langere onderranden van de machine en de kortere sponzen aan de kortere onderranden, Installatie van paneel is hetzelfde als sponzen.

Werking

aardingsklem Snelle start



Voorzichtig!

- Controleer voor het wassen of de wasmachine juist geïnstalleerd is.
- Uw apparaat werd grondig gecontroleerd voordat deze de fabriek heeft verlaten. Om eventueel achtergebleven water te verwijderen en mogelijke geuren te neutraliseren, is het raadzaam om uw apparaat voor het eerste gebruik schoon te maken. Daarom wordt het aanbevolen om de binnentrommel te reinigen met de 'Trommel reinigen' of een ander programma met de optionele temperatuur van 90 °C. Pas op dat je geen wasgoed en wasmiddel in de machine doet.

• Voor het wassen

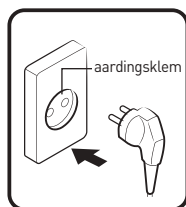

①

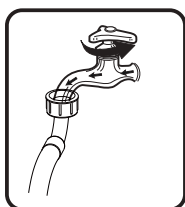

②

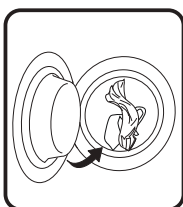

③

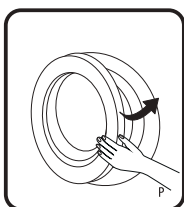

④

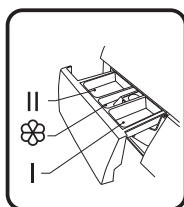

⑤

1. Stekker in stopcontact steken
2. Kraan opendraaien
3. Vullen
4. Deur sluiten
5. Wasmiddel toevoegen

**Opmerking:**

- Doe wasmiddel in vak I wanneer de voorwasfunctie wordt geselecteerd.

- **Wassen**

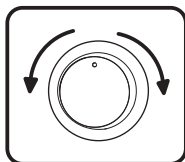

①

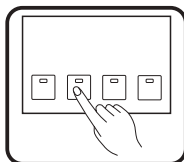

②

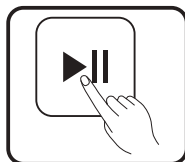

③

1. Programma selecteren
2. Functie selecteren of standaardinstellingen behouden
3. Op Start/Pauze drukken om het programma te starten

- **Na het wassen**

Het deurslot en de [Start/Pauze] lampjes knipperen met de zoemer die afgaat of twee stipjes die op het digitale scherm knipperen.

Voor elke wasbeurt

- De omgevingstemperatuur van de wasmachine moet tussen 5 en 40°C zijn. Bij een gebruik onder 0°C kunnen de inlaatklep en het afvoersysteem beschadigd raken. Als de machine onder vorstomstandigheden wordt geïnstalleerd, moet deze eerst worden overgebracht naar een normale omgevingstemperatuur om ervoor te zorgen dat de watertoevoerslang en afvoerslang voor gebruik kunnen ontdooien.
- Controleer voor het wassen de waslabels en de gebruiksinstructies van uw wasmiddel. Gebruik niet- of beperkt schuimend wasmiddel dat geschikt is voor de wasmachine.

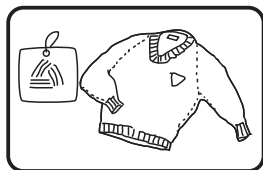

①

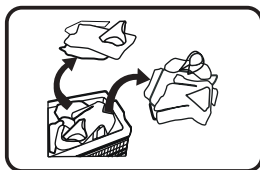

②

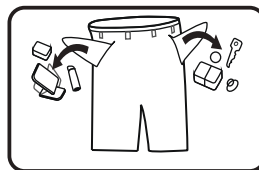

③

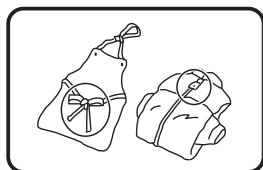

④

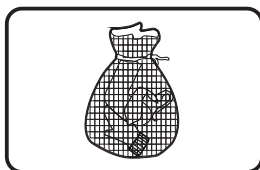

⑤

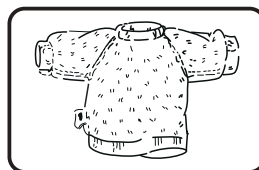

⑥

1. Het waslabel controleren
2. Het wasgoed op kleur en textielsoort sorteren
3. Alle items uit de zakken halen
4. Lange textielstroken en riemen vastmaken, en ritsen en knopen sluiten
5. Kleine items in een waszak stoppen
6. Eenvoudige pluizende en hoogpolige stof binnenstebuiten draaien



Waarschuwing!

- Was of droog geen artikelen die zijn gereinigd, gewassen, gedrenkt in of gedept met brandbare of explosieve stoffen zoals was, olie, verf, benzine, alcohol, kerosine en andere brandbare materialen.
- Het wassen van losse kledingstukken kan gemakkelijk een grote excentriciteit veroorzaken en het alarm laten afgaan als gevolg van een onevenwicht. Daarom wordt het aangeraden om nog een of twee extra stukken wasgoed aan de was toe te voegen zodat het centrifugeren soepel verloopt.

Wasmiddellade

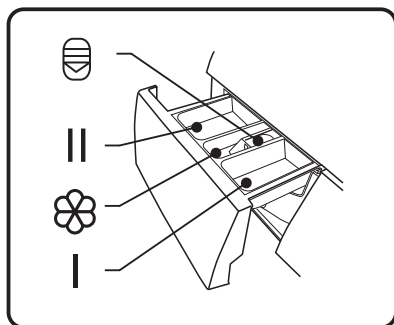

I Voorwas

II Hoofdwash

Wasverzachter

Vrijgaveknop om de lade uit te trekken



Voorzichtig!

- Doe alleen wasmiddel in vak I nadat de voorwasfunctie is geselecteerd.

Bedieningspaneel

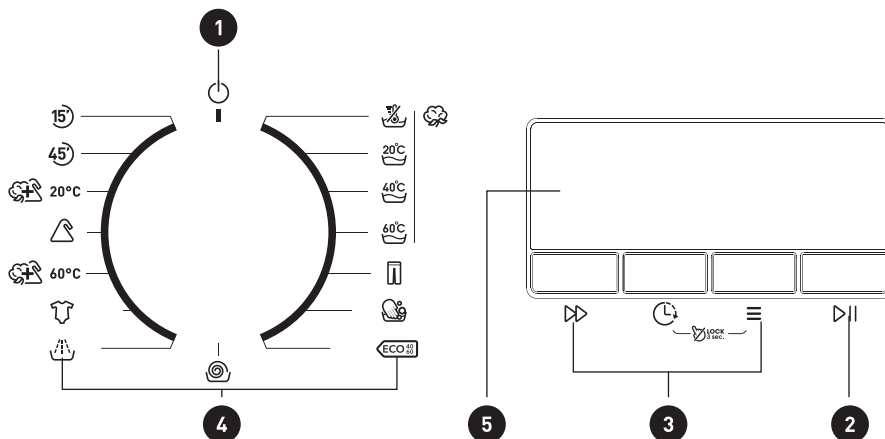
**1 Aan/Uit**

Zet het apparaat aan en uit.

2 Pauze/start

Je programma starten of pauzeren.

3 Optie

Hiermee kunt u extra functies selecteren, die branden bij selectie.

4 Programma's

Beschikbaar naargelang het soort wasgoed.





5 Scherm

Het scherm toont de instellingen, geschatte resterende tijd, opties en statusberichten.

Programma			☼
Katoen (koud)	<input type="radio"/>	<input checked="" type="radio"/>	<input type="radio"/>
Katoen (20°C)	<input type="radio"/>	<input checked="" type="radio"/>	<input type="radio"/>
Katoen (40°C)	<input type="radio"/>	<input checked="" type="radio"/>	<input type="radio"/>
Katoen (60°C)	<input type="radio"/>	<input checked="" type="radio"/>	<input type="radio"/>
Jeans	<input type="radio"/>	<input checked="" type="radio"/>	<input type="radio"/>
Delicaat		<input checked="" type="radio"/>	<input type="radio"/>
ECO 40-60		<input checked="" type="radio"/>	<input type="radio"/>
Alleen centrifuge			
Spoelen en centrifugeren			<input type="radio"/>
Heet wassen 90°C	<input type="radio"/>	<input checked="" type="radio"/>	<input type="radio"/>

B

Gebruik van het toestel

 60°C	Gemengd (60°C)	<input type="radio"/>	<input checked="" type="radio"/>	<input type="radio"/>
	Synthetisch	<input type="radio"/>	<input checked="" type="radio"/>	<input type="radio"/>
 20°C	Gemengd (20°C)	<input type="radio"/>	<input checked="" type="radio"/>	<input type="radio"/>
	Snel 45'	<input type="radio"/>	<input checked="" type="radio"/>	<input type="radio"/>
	Snel 15'		<input checked="" type="radio"/>	<input type="radio"/>

● Betekent moet ● Betekent optioneel

Aanbeveling voor soort wasmiddel

Aanbevolen wasmiddel	Wascycli	Wastemp.	Soort wasgoed en textiel
Heavy-duty wasmiddel met bleekmiddel en optisch witmiddel	Katoen, ECO 40-60	20/40/60	Witte was van kookvast katoen of linnen
Kleurwasmiddel zonder bleekmiddel en optisch witmiddel	Katoen, ECO 40-60	20/40/60	Gekleurd wasgoed van katoen of linnen
Kleur- of mild wasmiddel zonder optisch witmiddel	Delicaat, Gemengd	20/30/40	Gekleurd wasgoed van onderhoudsvriendelijke vezels of synthetisch materiaal
Mild wasmiddel	Delicaat	30	Delicaat stoffen, zijde, viscose

**Opmerking:**

- Samengeklonterd of stroperig wasmiddel of additief kan in een beetje water worden verdund voordat het in de wasmiddellade wordt gegoten, om te voorkomen dat de inlaat verstopt raakt en er water overloopt.
- Kies het geschikte soort wasmiddel voor maximale wasprestaties en minimaal water- en energieverbruik.
- Voor het beste reinigingsresultaat is een juiste dosering van het wasmiddel belangrijk.
- Gebruik minder wasmiddel wanneer de trommel niet helemaal gevuld is.
- Pas de hoeveelheid wasmiddel altijd aan naargelang de waterhardheid. Als uw leidingwater zacht is, gebruik dan minder wasmiddel.
- Doseer afhankelijk van hoe vuil uw wasgoed is, voor minder vuile kleding hebt u minder wasmiddel nodig.
- Sterk geconcentreerd (compact) wasmiddel vereist een bijzonder nauwkeurige dosering.

De volgende symptomen zijn een teken van een te grote dosis wasmiddel:

- zware schuimvorming
- slecht was- en spoelresultaat





De volgende symptomen zijn een teken van een te lage dosis wasmiddel:

- wasgoed wordt grijs
- kalkaanslag op de trommel, het verwarmingselement en/of het wasgoed

Programma's

Model: 981449 - WF 612 D W566C







Programma	Belasting (kg)	Standaard tijd
	6,0	
Katoen (koud)	6,0	2:20
Katoen (20°C)	6,0	2:20
Katoen (40°C)	6,0	2:40
Katoen (60°C)	6,0	2:45
Jeans	6,0	1:45
Delicaat	2,5	0:50
ECO 40-60	6,0	3:18
Alleen centrifuge	6,0	0:12
Spoelen en centrifugeren	6,0	0:20
Heet wassen 90°C	6,0	2:17
Gemengd (60°C)	6,0	1:30

	Synthetisch	6,0	1:20
	Gemengd (20°C)	6,0	1:00
	Snel 45'	2,0	0:45
	Snel 15'	2,0	0:15

**Opmerking:**

- De parameters in deze tabel zijn alleen ter referentie van de gebruiker. De werkelijke parameters kunnen verschillen met de parameters die in de bovenstaande tabel zijn vermeld.

WF 612 D W566C

Cyclus	Nominale capaciteit in kg	Temperatuurinstelling	Cyclustuur in uren en minuten	Energieverbruik in kWh/ bedrijfscyclus	Waterverbruik in liter/ bedrijfscyclus	Hoogste temperatuur°C ⁽¹⁾	Restvocht in %/ centrifugesnelheid in tpm ⁽²⁾
 Katoen 20°C	6,0	20	2:20	0,426	58	20	65%/1000
 Katoen 40°C	6,0	40	2:40	0,871	58	40	65%/1000
 Katoen 60°C	6,0	60	2:45	1,28	58	60	65%/1000
	6,0	-	3:18	0,862	54,0	39	62%/1200
 ECO 40-60 ⁽³⁾	3,0	-	2:36	0,523	38,5	33	62%/1200
	1,5	-	2:36	0,389	30,0	28	62%/1200
 20°C Meng 20°C	6,0	20	1:00	0,239	58	20	65%/1000
 Snel 15'	2,0	Koud	0:15	0,035	31	Koud	70%/800

- De bovenstaande gegevens dienen alleen ter referentie en de gegevens kunnen wijzigen als gevolg van verschillende werkelijke gebruiksomstandigheden.
- De vermelde waarden voor andere programma's dan het ECO 40-60-programma en de wascyclus zijn louter indicatief.
- De nieuwe energie-efficiëntieklasse van de EU is D
Energie-testprogramma: ECO 40-60; Andere als het standaard programma.
Halve lading voor machine van 6,0 kg: 3,0 kg.
Kwartlading voor machine van 6,0 kg: 1,5 kg.

- ¹⁾ De hoogste temperatuur bereikt door het wasgoed in de wascyclus gedurende minimaal 5 minuten.
- ²⁾ Restvocht na de wasbeurt in procentuele watergehalte en centrifugesnelheid waarbij dit werd bereikt.
- ³⁾ Het programma ECO 40-60 is in staat om normaal vervuild katoenen wasgoed dat wasbaar is verklaard op 40°C of 60°C, samen in dezelfde cyclus te wassen. Dit programma wordt gebruikt om de naleving van de verordening (EU) 2019/2023 te beoordelen.

De meest efficiënte programma's in termen van energieverbruik zijn over het algemeen de programma's die goed presteren bij lagere temperaturen en een langere duur.

Door de huishoudelijke wasmachine te vullen tot de capaciteit die is aangegeven voor de respectievelijke programma's, bespaart u op energie en water.

Het lawaai en het resterend vochtgehalte worden beïnvloed door de centrifugesnelheid: hoe hoger de centrifugesnelheid in de centrifugefase, hoe meer lawaai en hoe lager het resterend vochtgehalte.













Voorzichtig!

- Als er een stroomonderbreking is terwijl de machine in werking is, dan wordt geselecteerde programma in een speciaal geheugen opgeslagen. De machine gaat door met het programma zodra de stroomvoorziening is hersteld.

Programma's

Programma's zijn beschikbaar naargelang het soort wasgoed.





































Programma's		
	Katoen	Slijtvast textiel, hittebestendig textiel van katoen of linnen.
	Jeans	Speciaal voor jeans.
	Delicaat	Voor delicaat, wasbaar textiel, bijvoorbeeld gemaakt van zijde, satijn, synthetische vezels of gemengde stoffen.
	ECO 40-60	Geschikt voor het wassen van wasgoed op ongeveer 40°C - 60°C.
	Alleen centrifuge	Extra centrifugeren met selecteerbare centrifugesnelheid.
	Spoelen en centrifugeren	Extra spoelen met centrifugeren.
	Heet wassen 90°C	Wassen van babykleding om ze schoner te maken en betere spoelprestaties om de babyhuid te beschermen.
	Gemengd	Gemengde lading bestaande uit textiel van katoen en synthetisch materiaal.

	Snel 45'	Weinig en niet erg vuile kleren snel wassen.
	Snel 15'	Extra kort programma, geschikt voor het wassen van licht bevuild en een kleine hoeveelheid wasgoed.

Optie

De snelheid is:

1200: 0-400-600-800-1000-1200

Cyclus	Standaard temp. (°C)	Standaard centrifugesnelheid in tpm	Extra functies
Wascycli		1200	
 Katoen (koud)	Koud	1000	Uitstel,  , 
 Katoen (20°C)	20	1000	Uitstel,  , 
 Katoen (40°C)	40	1000	Uitstel,  , 
 Katoen (60 °C)	60	1000	Uitstel,  , 
 Jeans	60	1000	Uitstel,  , 
 Delicaat	30	600	Uitstel, 
 ECO 40-60	60	1200	Uitstel
 Alleen centrifuge	--	1000	Uitstel
 Spoelen en centrifugeren	--	1000	Uitstel, 
 Heet wassen 90°C	90	1000	Uitstel,  , 
 Gemengd (60°C)	60	1000	Uitstel,  , 
 Synthetisch	40	1000	Uitstel,  , 
 Gemengd (20°C)	20	1000	Uitstel,  , 
 Snel 45'	40	800	Uitstel,  , 
 Snel 15'	--	800	Uitstel

**Opmerking:**

- Voor de maximale centrifugesnelheid, programmatijd en andere details van het ECO 40-60-programma verwijzen wij u naar de inhoud op de Productfiche-pagina.
- De tabel toont u welke cyclus welke instelmogelijkheden biedt. Als een aanpassing voor een cyclus niet mogelijk is.

Voorwas: De voorwasfunctie kan een extra wasbeurt krijgen voor de hoofdwas, het is geschikt voor het wassen van het stof dat naar het oppervlak van de kleding komt; u moet wasmiddel in de het bakje (I) doen wanneer u deze functie selecteert.

Uitstel: De uitstelfunctie kan met deze knop worden ingesteld, de uitsteltijd is 0-24u.

Snelheid: Druk herhaaldelijk op de knop om de gewenste centrifugesnelheid in te stellen

Extra spoelen: Het wasgoed wordt na het selecteren van deze functie extra gespoeld.

**Kinderslot**

Om verkeerde bediening door kinderen te voorkomen.



Kies het programma



Starten



Houd "Uitstel" en "Functie" 3 sec. ingedrukt totdat de zoemer afgaat.

**Voorzichtig!**

- Houd de twee knoppen tevens 3 sec. ingedrukt om de functie uit te schakelen.
- Het "Kinderslot" vergrendelt alle knoppen behalve [UIT].
- Als u het programma wilt wijzigen terwijl het kinderslot actief is, moet u eerst het kinderslot ontgrendelen, vervolgens de knop naar de UIT-positie draaien en ten slotte het gewenste programma kiezen.

**Opmerking:**

Gebruiksteller

1. Haal de stekker 10 seconden uit het stopcontact en steek deze vervolgens weer in het stopcontact
2. Schakel het apparaat in en druk binnen 10 sec tegelijkertijd en gedurende ong. 5 sec op "Snelheid" en "Functie" op het bedieningspaneel totdat het scherm van het apparaat de cijfers "000" toont, waarna "ABC" op het scherm wordt weergegeven. Druk daarna eenmaal op "Snelheid", het scherm toont de cijfers "001", waarna "DEF" op het scherm wordt weergegeven - de werkingstijden van het apparaat zijn "DEFABC".
3. Herhaal stap 1 opnieuw en de normale werking wordt hervat.

Reiniging en onderhoud



Waarschuwing!

- Haal altijd de stekker uit het stopcontact en draai de waterkraan dicht voordat u het apparaat reinigt en onderhoudt.

De buitenkant schoonmaken

Een juist onderhoud van de wasmachine kan de levensduur verlengen. De buitenkant kan indien nodig worden gereinigd met een verdund, niet-schurend en neutraal reinigingsmiddel. Als er water overloopt, gebruik dan een doek om het onmiddellijk weg te vegen. Gebruik nooit scherpe voorwerpen om het apparaat schoon te maken.



Voorzichtig!

- Gebruik nooit een schurend of bijtend middel, mierenzuur, een verdund oplosmiddel of soortgelijk middel, zoals alcohol of een chemisch product.

De trommel schoonmaken

Roestvlekken die door metalen voorwerpen in de trommel zijn achtergebleven, moeten onmiddellijk worden verwijderd met een chloorvrij reinigingsmiddel. Gebruik nooit staalwol om de trommel schoon te maken!

**Opmerking:**

- Houd tijdens het reinigen van de trommel het wasgoed uit de buurt van de machine.

De deurafdichting en het glas schoonmaken

Veeg het glas en de afdichting na elke wasbeurt schoon om pluis en vlekken te verwijderen. Als er zich pluis ophoopt, kan dit tot lekkage leiden.

Verwijder na elke wasbeurt achterblijvende munten, knopen en andere voorwerpen uit de afdichting.

Reinig de deurafdichting en het glas elke maand om een normale werking van het apparaat te garanderen.

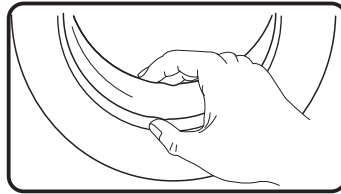
**De inlaatfilter schoonmaken****Opmerking:**

- Een afnemende waterstroom is een teken dat de filter schoongemaakt moet worden.

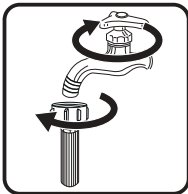

①

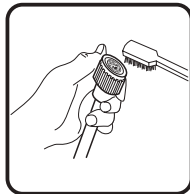

②

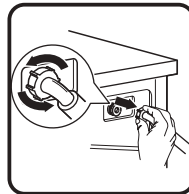

③

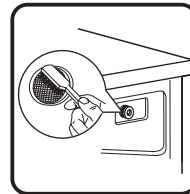

④

1. Draai de kraan dicht en verwijder de watertoevoerslang.
2. Maak de filter schoon met een borstel.
3. Draai de watertoevoerslang los aan de achterkant van de machine. Trek de filter eruit met een platte bektang.

4. Gebruik een borstel om de filter schoon te maken.
5. Plaats de filter terug op de waterinlaat en maak de watertoevoerslang weer vast.
6. Reinig de inlaatfilter elke 3 maanden om een normale werking van het apparaat te garanderen.

De wasmiddellade schoonmaken

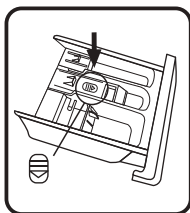

①

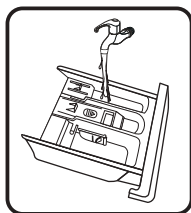

②

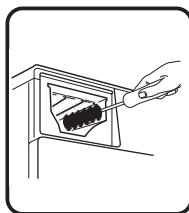

③

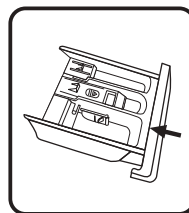

④

1. Duw de ontgrendeling [] op het wasverzachterklepje omlaag en trek de wasmiddellade uit de uitsparing.
2. Til het wasverzachterklepje van de wasmiddellade op en was beide onderdelen in water.
3. Reinig de binnenkant van de uitsparing met een borstel.
4. Plaats het wasverzachterklepje terug en duw de lade terug in de uitsparing.



Opmerking:

- Gebruik geen schurend of bijtend middel om de plastic onderdelen schoon te maken.
- Reinig de wasmiddellade elke 3 maanden om een normale werking van het apparaat te garanderen.

De filter van de afvoerpomp schoonmaken



Waarschuwing!

- Zorg ervoor dat de machine de wascyclus heeft beëindigd en leeg is. Schakel de machine uit en haal de stekker uit het stopcontact voordat u de filter van de afvoerpomp reinigt.
- Wees voorzichtig met heet water. Laat het water afkoelen. Gevaar voor brandwonden!
- Maak de filter regelmatig om de 3 maanden schoon om een normale werking van het apparaat te garanderen.

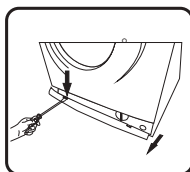

①

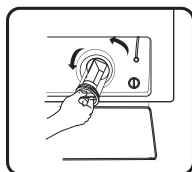

②

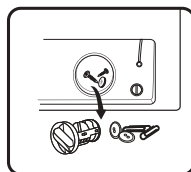

③

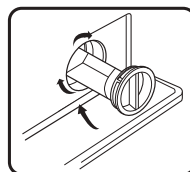

④

1. Open het servicefilter.
2. Open de filter door deze tegen de klok in te draaien.
3. Verwijder vreemde stoffen.
4. Sluit de onderste afdekkap.



Voorzichtig!

- Als het apparaat in gebruik is en afhankelijk van het gekozen programma kan er heet water in de pomp zitten. Verwijder nooit het pompdeksel tijdens een wasprogramma. Wacht altijd totdat het apparaat klaar is met het programma en leeg is. Zorg er bij het terugplaatsen van het deksel voor dat het stevig vastzit.

Probleemoplossing

Wanneer er een probleem is met het apparaat, controleer of u het zelf kunt oplossen aan de hand van de onderstaande tabel. Als het probleem aanhoudt, neem dan contact op met de klantenservice.

Beschrijving	Mogelijke oorzaak	Oplossing
Wasmachine start niet	<ul style="list-style-type: none"> • Deur is niet goed dicht 	<ul style="list-style-type: none"> • Start opnieuw nadat de deur is gesloten • Controleer of er geen kleding vastzit
Deur kan niet worden geopend	<ul style="list-style-type: none"> • De veiligheidsbeveiliging van de wasmachine werd geactiveerd 	<ul style="list-style-type: none"> • Ontkoppel het product van de voeding en start opnieuw
Waterlekkage	<ul style="list-style-type: none"> • De verbinding tussen de toevoerleiding of de uitlaatslang is niet goed gemaakt 	<ul style="list-style-type: none"> • Controleer en maak de waterleidingen vast • Maak de afvoerslang schoon
Wasmiddelresten in de lade	<ul style="list-style-type: none"> • Wasmiddel is vochtig of samengeklonterd 	<ul style="list-style-type: none"> • Reinig en veeg de wasmiddellade schoon
Controlelampje of scherm licht niet op	<ul style="list-style-type: none"> • Ontkoppel het apparaat van de voeding • Printplaat of kabelboom heeft verbindingproblemen 	<ul style="list-style-type: none"> • Controleer of de netvoeding uitgeschakeld is en de stekker juist in het stopcontact zit
Abnormaal geluid		<ul style="list-style-type: none"> • Controleer of de bevestigingsbouten zijn verwijderd • Controleer of het apparaat op een stevige en vlakke vloer is geïnstalleerd
Foutcodes		
E30	<ul style="list-style-type: none"> • Deur is niet goed dicht 	<ul style="list-style-type: none"> • Start opnieuw nadat de deur is gesloten • Controleer of er geen kleding vastzit
E10	<ul style="list-style-type: none"> • Waterinjectieprobleem tijdens het wassen 	<ul style="list-style-type: none"> • Controleer of de waterdruk te laag is • Maak de waterleiding recht • Controleer of de inlaatklepfilter geblokkeerd is

Beschrijving	Mogelijke oorzaak	Oplossing
E21	<ul style="list-style-type: none"> Het afvoeren van het water duurt erg lang 	<ul style="list-style-type: none"> Controleer of de afvoerslang verstopt is
E12	<ul style="list-style-type: none"> Er loopt water over 	<ul style="list-style-type: none"> Schakel de wasmachine opnieuw in
EXX	<ul style="list-style-type: none"> Overige 	<ul style="list-style-type: none"> Probeer het eerst opnieuw en bel de servicelijn als er nog steeds een probleem optreedt



Opmerking:

- Schakel het apparaat in na de controle. Als het probleem optreedt of als het scherm een andere alarmcode weergeeft, neem contact op met de klantenservice.



Waarschuwing!

Risico op elektrische schokken

- Probeer nooit een apparaat te repareren dat (vermoedelijk) defect is. U kunt uw eigen leven en dit van toekomstige gebruikers in gevaar brengen. Alleen geautoriseerde vakmannen mogen deze reparatiewerkzaamheden uitvoeren.
- Een verkeerde reparatie maakt de garantie ongeldig en gevolgschade kan niet worden erkend!

Transport

BELANGRIJKE STAPPEN BIJ HET VERPLAATSEN VAN HET APPARAAT

- Haal de stekker uit het stopcontact en draai de watertoevoerkraan dicht.
- Controleer of de deur en de wasmiddellade goed gesloten zijn.
- Verwijder de watertoevoerleiding en de afvoerslang van de installaties in uw woning.
- Laat het water volledig uit het apparaat lopen (zie "De filter van de afvoerpomp schoonmaken").
- Belangrijk: Breng de 4 transportbouten opnieuw aan in de achterkant van het apparaat.
- Dit apparaat is zwaar. Wees voorzichtig tijdens het transport. Houd nooit een uitstekend deel van de machine vast tijdens het optillen. De deur van de machine kan niet als handgreep worden gebruikt.

Productfiche

Naam of handelsmerk^(a) van de leverancier^{(a),(c)}:

Adres van leverancier^{(a),(c)}:

Typeaanduiding^(a): WF 612 D W566C

Algemene productparameters:

Parameter	Waarde		Parameter	Waarde	
Nominaal vermogen ^(b) (kg)	6,0		Afmetingen in cm ^{(a),(c)}	Lengte	85
				Breedte	60
				Diepte	40
Energie-efficiëntie-index ^(b) (EEI _w)	79,5		Energie-efficiëntieklasse ^(b)	D ^(d)	
Wasefficiëntie-index ^(b)	1,031		Spoefficiëntie (g/kg) ^(b)	5,0	
Energieverbruik in kWh per cyclus, gebaseerd op het eco 40-60-programma. Het werkelijk energieverbruik hangt af van hoe het apparaat wordt gebruikt.	0,644		Waterverbruik in liter per cyclus, gebaseerd op het eco 40-60-programma. Het werkelijk waterverbruik hangt af van hoe het apparaat wordt gebruikt en van de hardheid van het water.	43	
Maximale temperatuur binnenin het behandelde textiel ^(b) (°C)	Nominale capaciteit	39	Gewogen resterend vochtgehalte ^(b) (%)	62,9	
	Half	33			
	Kwart	28			
Centrifugesnelheid ^(b) (tpm)	Nominale capaciteit	1200	Centrifuge-efficiëntieklasse ^(b)	C ^(d)	
	Half	1200			
	Kwart	1200			
Programmaduur ^(b) (u:min)	Nominale capaciteit	3:18	Type	vrijstaand	
	Half	2:36			
	Kwart	2:36			

Productfiche

Geluidsemissie via de lucht in de centrifugefase ^(a) (dB(A) re 1 pW)	80	Geluidsemissie via de lucht-klasse ^(b) (centrifugefase)	C ^(d)
Uit-modus (W) (indien van toepassing)	0,50	Stand-bymodus (W) (indien van toepassing)	1,00
Uitgestelde start (W) (indien van toepassing)	4,00	Netwerkgebonden stand-by (W) (indien van toepassing)	NVT
Minimale duur van de door de leverancier geboden garantie^{(a),(c)}:			
Dit product is ontworpen om zilverionen tijdens de wascyclus vrij te geven	NEE		

Aanvullende informatie:

Weblink naar de website van de leverancier, waar de informatie in punt 9 van Bijlage II bij Verordening (EU) 2019/2023 van de Commissie (1) te vinden is:

^{a)} dit item wordt niet relevant geacht voor de toepassing van artikel 2(6) van Verordening (EU) 2017/1369.

^{b)} voor het eco 40-60-programma.

^{c)} wijzigingen in dit item worden niet relevant geacht voor de toepassing van artikel 4, lid 4, van Verordening (EU) 2017/1369.

^{d)} als de productendatabank automatisch de definitieve inhoud van deze cel genereert, zal de leverancier deze gegevens niet invoeren.

- ¹⁾ Het werkelijk energieverbruik is afhankelijk van hoe het apparaat wordt gebruikt.
²⁾ Het werkelijk waterverbruik is afhankelijk van hoe het apparaat wordt gebruikt en van de hardheid van het water.
³⁾ Levering van de reserveonderdelen binnen 15 werkdagen na ontvangst van de bestelling.

Productinformatieblad betreffende (EU) 2019/2014

Het productinformatieblad van uw apparaat is online te vinden.

Ga naar <https://eprel.ec.europa.eu> en voer de typeaanduiding voor uw apparaat in om het gegevensblad te downloaden.

De typeaanduiding van uw apparaat vindt u in het gedeelte Technische specificaties.



¡Muchas gracias!

Muchas gracias por haber elegido nuestro producto VALBERG. Seleccionados, testados y recomendados por ELECTRO DEPOT, los productos de la marca VALBERG le aseguran una utilización sencilla, un rendimiento fiable y una calidad incuestionable.

Con este dispositivo puede estar seguro de que siempre quedará satisfecho al utilizarlo. Le damos la bienvenida a ELECTRO DEPOT.

Visite nuestra página web: www.electrodepot.es



ELECTRO DEPOT

80

ES

A

**Descripción del
aparato**

Partes
Especificaciones

B

**Utilización del
aparato**

Instalación
Funcionamiento

C

**Limpieza y
mantenimiento**

Limpieza y mantenimiento
Solución de problemas
Transporte

Ficha del producto

Partes**A** Tapa superior**B** Panel de control**C** Cable de alimentación**D** Tambor**E** Tubo de desagüe**F** Tapa de mantenimiento**G** Puerta**H** Dispensador de detergente**I** Manguera de suministro de agua**J** 4 tapas**K** 1 manguera de suministro de agua fría**L** Esponja acústica**Nota:**

- La imagen del producto tiene fines meramente ilustrativos, consulte el producto real como referencia.

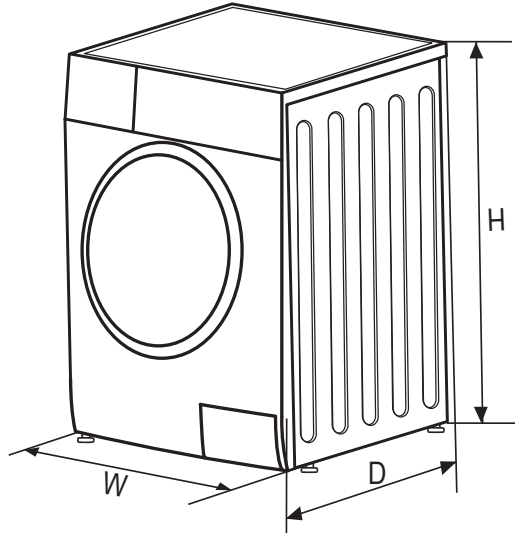
Especificaciones

Modelo:	981449 - WF 612 D W566C
Fuente de alimentación:	~220-240 V, 50 Hz
Corriente máx.:	10A
Presión de agua estándar:	0,05 MPa ~ 1 MPa
Capacidad de lavado:	6,0 kg
Dimensiones (An x Pr x Al mm):	595 x 400 x 850 mm
Peso neto:	55 kg
Potencia nominal:	2050W

Instalación

Zona de instalación

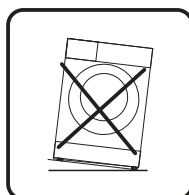
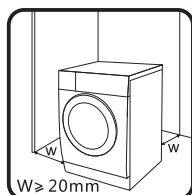

¡Advertencia!

- ¡La estabilidad es importante para evitar que el producto se desplace! Asegúrese de que la lavadora esté en posición vertical, nivelada y estable.
- Asegúrese de que el producto no esté colocado sobre el cable de alimentación.
- Asegúrese de mantener las distancias mínimas de las paredes como se muestra en la imagen.

Antes de instalar la lavadora, se seleccionará la ubicación caracterizada como sigue:

- Superficie rígida, seca y nivelada
- Evite la luz solar directa
- Ventilación suficiente
- Temperatura ambiente superior a 0 °C
- Manténgalo alejado de las fuentes de calor, como el carbón o los aparatos de combustión de gas.

Desembalar la lavadora

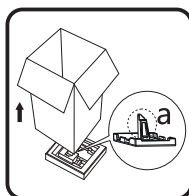

¡Advertencia!

- El material de embalaje (por ejemplo: películas, espuma de poliestireno) puede ser peligroso para los niños.
- ¡Existe riesgo de asfixia! Mantenga todos los materiales de embalaje alejados de los niños.

1. Retire la caja de cartón y el embalaje de espuma de poliestireno.

- Levante la lavadora y retire el embalaje de la base. Asegúrese de que la espuma triangular pequeña (a) se retire junto con el embalaje inferior. En caso contrario, coloque el aparato sobre su superficie lateral y retírela manualmente.
- Retire la cinta que sujeta el cable de alimentación y el tubo de desagüe.
- Saque la manguera de entrada del tambor.

Quite los pernos de transporte



¡Advertencia!

- Deberá quitar los pernos de transporte de la parte posterior antes de usar el producto.

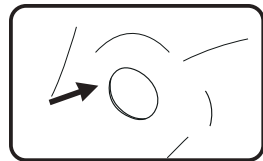
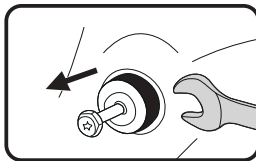
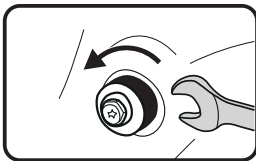

- Afloje los 4 pernos de transporte con una llave.
- Retire los pernos, incluyendo las piezas de goma y guárdelos para futuros usos.
- Cierre los agujeros con las tapas.

Nivelar la lavadora



¡Advertencia!

- Las tuercas de bloqueo de las cuatro patas deberán atornillarse firmemente contra la carcasa.

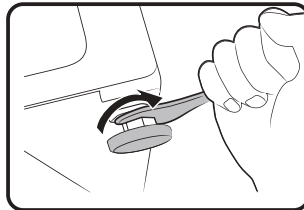

- Afloje la tuerca de bloqueo.
- Gire la pata hasta que llegue al suelo.
- Ajuste las patas y bloquee las tuercas con una llave. Asegúrese de que la lavadora esté nivelada y estable.

Conecte la manguera de suministro de agua**¡Advertencia!**

Para evitar fugas o daños por agua, siga las instrucciones incluidas en este capítulo.

- No retuerza, aplaste ni modifique la manguera de entrada de agua.

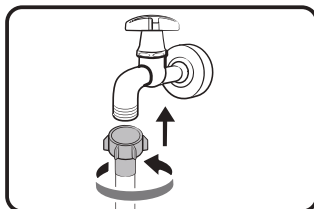
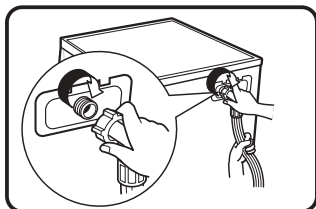

Conecte la manguera de suministro de agua a la válvula de entrada de agua y un grifo de agua fría tal y como se indica.

**Nota:**

- Conéctela manualmente, no use herramientas. Compruebe que las conexiones estén apretadas.

Tubo de desagüe**¡Advertencia!**

- No retuerza ni alargue el tubo de desagüe.
- Coloque el tubo de desagüe correctamente; de lo contrario, se podrían producir daños por fugas de agua.

Hay dos maneras de colocar el extremo del tubo de desagüe:

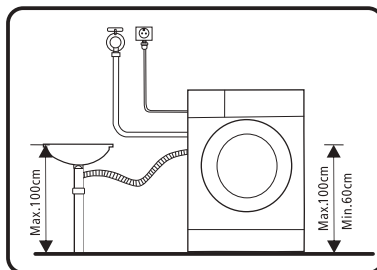
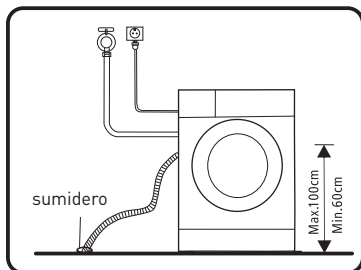

1. Introdúzcalo en el sumidero.
2. Conéctelo a la tubería de desagüe.

Panel/España acústica**Nota:**

- Asegúrese de montar las esponjas acústicas o el panel acústico, que pueden reducir eficazmente el ruido causado por la lavadora durante su funcionamiento, para proporcionarle un ambiente más tranquilo y silencioso.

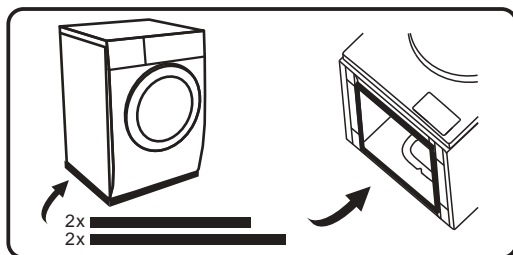

1. Tumbé la lavadora en el suelo, utilizando algún material blando como espuma o ropa entre la lavadora y el suelo para protegerla.
2. Pegue las esponjas más largas en los bordes inferiores más largos de la lavadora; y las esponjas más cortas, en los bordes inferiores más cortos. El panel se instala igual que las esponjas.

Funcionamiento

Inicio rápido



¡Precaución!

- Antes de lavar, asegúrese de que la lavadora esté instalada correctamente.
- Su aparato fue revisado minuciosamente antes de salir de la fábrica. Para eliminar el agua residual y neutralizar los posibles olores, se recomienda limpiar el aparato antes del primer uso. Por esta razón, se recomienda limpiar el tambor interior activando el programa «Limpieza del tambor» u otro programa con la temperatura opcional de 90 °C. Tenga cuidado de no introducir ropa ni detergente en la lavadora.

• Antes del lavado

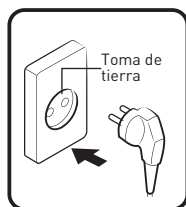

①

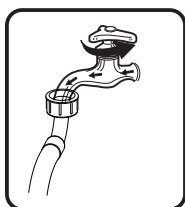

②

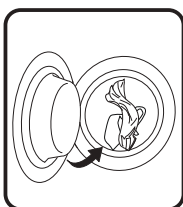

③

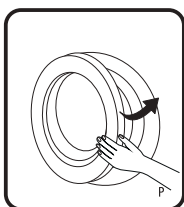

④

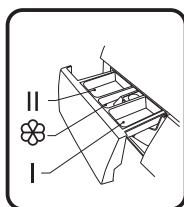

⑤

1. Enchufar
2. Abrir el grifo
3. Cargar
4. Cerrar la puerta
5. Añadir el detergente

**Nota:**

- Es necesario añadir detergente en el compartimento I si se selecciona la función de prelavado.

- **Lavado**

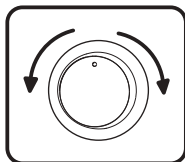

①

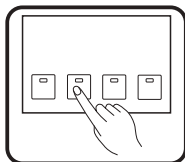

②

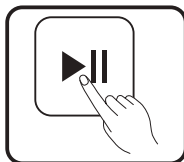

③

1. Seleccionar el programa
2. Seleccionar la función o mantener los ajustes predeterminados
3. Pulsar Inicio/Pausa para iniciar el programa

- **Después del lavado**

El bloqueo de la puerta y las luces de [Inicio/Pausa] parpadearán con el pitido del timbre o dos pequeños puntos parpadearán en la pantalla digital.

Antes de cada lavado

- La temperatura ambiente de la lavadora deberá ser de 5-40 °C. Si se usa a menos de 0 °C, la válvula de entrada y el sistema de desagüe pueden sufrir daños. Si la lavadora está colocada bajo condiciones de congelación, deberá llevarla a un lugar donde haya una temperatura ambiente normal para garantizar que la manguera de suministro de agua y el tubo de desagüe puedan descongelarse antes de su uso.
- Consulte las etiquetas de cuidados de sus prendas y las instrucciones de uso del detergente antes de lavarlas. Utilice detergente no espumante o menos espumante adecuado para lavar a máquina correctamente.

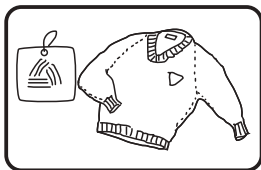

①

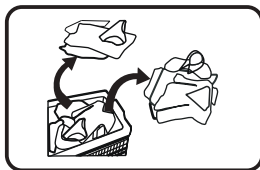

②

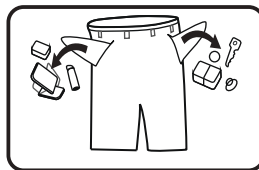

③

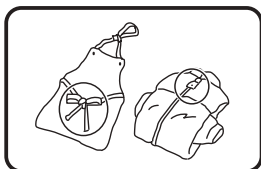

④

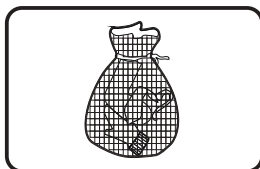

⑤

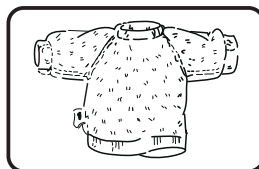

⑥

1. Consulte la etiqueta de cuidados
2. Separe las prendas por color y tipo de tela
3. Saque todos los objetos de los bolsillos
4. Ate los cordones y cinturones largos, cierre las cremalleras y los botones
5. Meta las prendas pequeñas en una bolsa de colada
6. Dé la vuelta a las prendas de pelo largo o que suelten pelusas



¡Advertencia!

- No lave ni seque prendas que hayan sido limpiadas, lavadas, impregnadas o remojadas en sustancias combustibles o explosivas como cera, aceite, pintura, gasolina, alcohol, queroseno y otros materiales inflamables.
- Lavar una sola prenda puede crear fácilmente una gran excentricidad y provocar una alarma debido al desequilibrio. Por lo tanto, se recomienda añadir una o dos prendas más para lavarlas juntas para que el centrifugado se pueda hacer sin problemas.

Dispensador de detergente

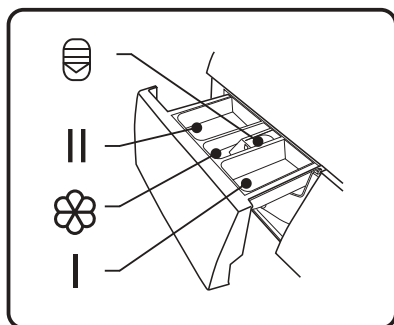

I Prelavado

II Lavado principal

☼ Suavizante

☼ Botón de liberación para sacar el dispensador



¡Precaución!

- Solo es necesario añadir detergente en el "compartimento I" después de seleccionar la función de prelavado.

Panel de control

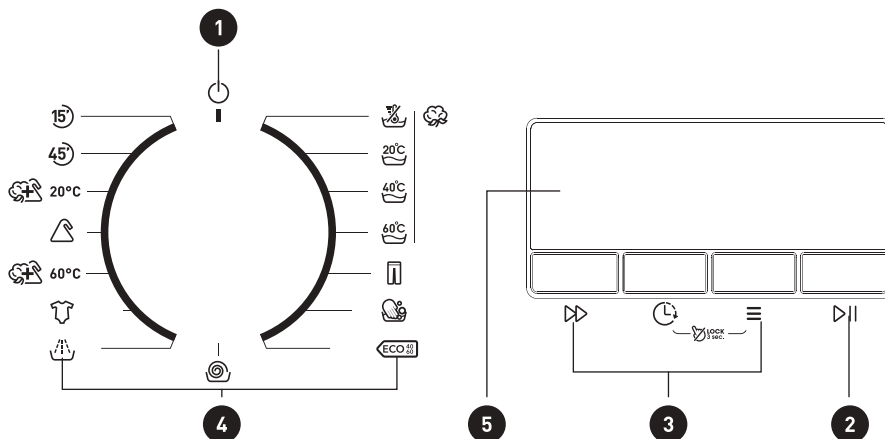

- 1 Encendido/Apagado** Encienda y apague el aparato.





- 2 Pausa/Inicio** Inicie o pause su programa.

- 3 Opción** Permite seleccionar funciones adicionales y se iluminará cuando se seleccione.

- 4 Programas** Disponibles según el tipo de prendas.

- 5 Pantalla** La pantalla muestra los ajustes, el tiempo restante estimado, las opciones y los mensajes de estado.

Programa			☼
Algodón (frío)	○	●	○
Algodón (20°C)	○	●	○
Algodón (40°C)	○	●	○
Algodón (60 °C)	○	●	○
Vaqueros	○	●	○
Ropa delicada		●	○
ECO 40-60		●	○
Solo centrifugado			
Aclarar y centrifugar			○
Lavado térmico 90°C	○	●	○

 60°C	Mixto (60 °C)	○	●	○
	Sintético	○	●	○
 20°C	Mixto (20 °C)	○	●	○
 45'	Rápido 45'	○	●	○
 15'	Rápido 15'		●	○

● Significa «obligatorio» ○ Significa «opcional»

Recomendación de detergente

Detergente de lavado recomendado	Ciclos de lavado	Temperatura de lavado.	Tipo de prenda y de tela
Detergente fuerte con agentes blanqueadores y blanqueadores ópticos	Algodón, ECO 40-60	20/40/60	Prendas blancas de lino o algodón a prueba de ebullición
Detergente para color sin agente blanqueador ni blanqueadores ópticos	Algodón, ECO 40-60	20/40/60	Prendas de color de algodón o lino
Detergente para color o suave sin blanqueadores ópticos	Ropa delicada, Mixto	20/30/40	Ropa de color de fibras de fácil cuidado o materiales sintéticos
Detergente de lavado suave	Ropa delicada	30	Telas delicadas, seda, viscosa

**Nota:**

- El detergente o aditivo aglomerante o viscoso se puede diluir en un poco de agua antes de echarlo en el dispensador de detergente, para evitar que su entrada se bloquee y provoque un desbordamiento del agua.
- Elija el tipo de detergente adecuado para conseguir el máximo rendimiento de lavado y un mínimo consumo de agua y energía.
- Para lograr el mejor resultado de limpieza es importante una dosificación adecuada del detergente.
- Use una cantidad reducida de detergente si el tambor no está completamente lleno.
- Ajuste siempre la cantidad de detergente a la dureza del agua; si el agua del grifo es blanda, use menos detergente.
- Dosifique según lo sucia que esté la ropa, las prendas menos sucias requieren menos detergente.
- Los detergentes muy concentrados (detergentes compactos) requieren una dosificación especialmente precisa.

Los siguientes síntomas son una señal de sobredosis de detergente:

- formación de espuma espesa
- mal resultado del lavado y aclarado

Los siguientes síntomas son un signo de dosificación insuficiente de detergente:

- las prendas se vuelven grises
- se acumulan depósitos de cal en el tambor, el elemento calefactor y/o la ropa





Programas

Modelo: 981449 - WF 612 D W566C

Programa	Carga (kg)	Tiempo predeterminado
Algodón (frío)	6,0	2:20
Algodón (20°C)	6,0	2:20
Algodón (40°C)	6,0	2:40
Algodón (60 °C)	6,0	2:45
Vaqueros	6,0	1:45
Ropa delicada	2,5	0:50
ECO 40-60	6,0	3:18
Solo centrifugado	6,0	0:12
Aclarar y centrifugar	6,0	0:20
Lavado térmico 90°C	6,0	2:17

B

Utilización del aparato







 60°C	Mixto (60 °C)	6,0	1:30
	Sintético	6,0	1:20
 20°C	Mixto (20 °C)	6,0	1:00
	Rápido 45'	2,0	0:45
	Rápido 15'	2,0	0:15



Nota:

- Los parámetros de esta tabla se indican únicamente como referencia para el usuario. Los ajustes reales pueden diferir de los de la tabla anterior.

WF 612 D W566C

Ciclo	Capacidad nominal en kg	Ajuste de la temperatura	Duración del ciclo en horas y minutos	Consumo de energía en kWh/ciclo de funcionamiento	Consumo de agua en litros/ciclo de funcionamiento	Temperatura máxima °C ⁽¹⁾	Humedad residual en %/velocidad de centrifugado en rpm ⁽²⁾
 Algodón 20 °C	6,0	20	2:20	0,426	58	20	65%/1000
 Algodón 40 °C	6,0	40	2:40	0,871	58	40	65%/1000
 Algodón 60 °C	6,0	60	2:45	1,28	58	60	65%/1000
	6,0	-	3:18	0,862	54,0	39	62%/1200
 ECO 40-60 ⁽³⁾	3,0	-	2:36	0,523	38,5	33	62%/1200
	1,5	-	2:36	0,389	30,0	28	62%/1200
 20°C Mixto 20 °C	6,0	20	1:00	0,239	58	20	65%/1000
	2,0	Fría	0:15	0,035	31	Fría	70%/800

- Los datos anteriores se indican solamente como referencia, y los datos pueden cambiar debido a las diferentes condiciones de uso reales.
- Los valores indicados para los programas distintos del programa ECO 40-60 y del ciclo de lavado son meramente indicativos.
- La nueva clase de eficiencia energética de la UE es D
Programa de pruebas energéticas: ECO 40-60, otro por defecto.
Media carga para la lavadora de 6,0 kg: 3,0 kg.
Cuarto de carga para la lavadora de 6,0 kg: 1,5 kg.

- ¹⁾ La temperatura más alta alcanzada por la ropa en el ciclo de lavado durante al menos 5 minutos.
- ²⁾ La humedad residual después del ciclo de lavado en el porcentaje del contenido de agua y la velocidad de centrifugado a la que llegó.
- ³⁾ El programa ECO 40-60 puede lavar juntas en el mismo ciclo las prendas de algodón normalmente sucias que se pueden lavar a 40 °C o 60 °C. Este programa se utiliza para evaluar el cumplimiento del Reglamento (UE) 2019/2023.

Los programas más eficientes en términos de consumo de energía son generalmente los que funcionan a temperaturas más bajas y con una mayor duración.

La carga de la lavadora doméstica hasta la capacidad indicada para los respectivos programas contribuye al ahorro de energía y agua.

El ruido y el contenido de humedad restante están influenciados por la velocidad de centrifugado: cuanto mayor sea la velocidad de centrifugado en la fase de centrifugado, mayor será el ruido y menor el contenido de humedad restante.









¡Precaución!

- Si hay algún corte de alimentación mientras la lavadora está funcionando, una memoria especial guardará el programa seleccionado. La lavadora continuará el programa cuando se restablezca la fuente de alimentación.





Programas

Programas disponibles según el tipo de prendas.

Programas		
	Algodón	Telas muy resistentes o resistentes al calor de algodón o de lino.
	Vaqueros	Especialmente para vaqueros.
	Ropa delicada	Para tejidos delicados y lavables; como seda, satén, fibras sintéticas o tejidos mixtos.
	ECO 40-60	Adecuado para lavar ropa a una temperatura de entre 40 °C y 60 °C.
	Solo centrifugado	Centrifugado extra con una velocidad seleccionable.
	Aclarar y centrifugar	Aclarado extra con centrifugado.
	Lavado térmico 90°C	Lave la ropa de bebé, puede hacer que el bebé lleve la ropa más limpia y mejorar el rendimiento del aclarado para proteger la piel del bebé.

B

































Utilización del aparato



 60°C 	Mixto	Carga mixta compuesta por tejidos de algodón y sintéticos.
	Rápido 45'	Lavar rápidamente poca ropa y no muy sucia.
	Rápido 15'	Programa extracorto aprox., adecuado para lavados con poca suciedad como pequeñas cantidades de ropa.

Opción

La velocidad es:

1200: 0-400-600-800-1000-1200

Ciclo	Temperatura predeterminada (°C)	Velocidad de centrifugado predeterminada en rpm	Funciones adicionales
Ciclos de lavado		1200	
 Algodón (frío)	Fría	1000	Retardo,  , 
 Algodón (20°C)	20	1000	Retardo,  , 
 Algodón (40°C)	40	1000	Retardo,  , 
 Algodón (60°C)	60	1000	Retardo,  , 
 Vaqueros	60	1000	Retardo,  , 
 Ropa delicada	30	600	Retardo, 
 ECO 40-60	60	1200	Programación diferida
 Solo centrifugado	--	1000	Programación diferida
 Aclarar y centrifugar	--	1000	Retardo, 
 Lavado térmico 90°C	90	1000	Retardo,  , 
 60°C Mixto (60 °C)	60	1000	Retardo,  , 
 Sintético	40	1000	Retardo,  , 
 20°C Mixto (20 °C)	20	1000	Retardo,  , 

45'	Rápido 45'	40	800	Retardo,  , 
15'	Rápido 15'	--	800	Programación diferida

**Nota:**

- Para conocer la velocidad máxima de centrifugado, el tiempo del programa y otra información del programa ECO 40-60, consulte el contenido en la página de la Ficha del producto.
- La tabla muestra las opciones de ajuste que ofrece cada ciclo. Si no es posible realizar un ajuste para un ciclo.

Prelavado: La función Prelavado permite realizar un lavado adicional antes del lavado principal, es adecuada para lavar el polvo de la superficie de la ropa; deberá introducir detergente en el Compartimento (I) cuando la seleccione.

Retardo: La función de retardo se puede ajustar con este botón, el tiempo de retardo es de 0-24 horas.

Velocidad: Se puede ajustar la velocidad de centrifugado pulsando repetidamente el botón

Aclarado extra: Se realizará un aclarado adicional de las prendas una vez que la seleccione.

**Bloqueo para niños**

Para evitar la manipulación inadecuada por parte de niños.



Seleccione el programa



Inicio



Pulse "Retardo" y "Función" durante 3 seg. hasta que suene el timbre.

**¡Precaución!**

- Pulse los dos botones durante 3 seg. también para desactivar la función.
- El "Bloqueo para niños" bloqueará todos los botones excepto el botón [Apagado].
- Si desea cambiar el programa cuando tenga activado el bloqueo para niños, primero deberá desbloquear el bloqueo para niños, luego gire el mando hasta la posición Apagado y, por último, seleccione el programa que desee.

**Nota:**

Contador de uso

1. Desenchufe el aparato durante 10 segundos y vuelva a conectarlo.
2. Encienda y, al cabo de 10 seg., pulse «Velocidad» y «Función» en el panel de control de forma simultánea y continua durante unos 5 seg. hasta que la pantalla del aparato muestre los dígitos «000», a continuación la pantalla mostrará los dígitos «ABC». Después, pulse «Velocidad» una vez, la pantalla mostrará los dígitos «001»; a continuación, la pantalla mostrará los dígitos «DEF» -los tiempos de uso del equipo son «DEFABC».
3. Repita el paso 1 de nuevo y podrá reanudar el funcionamiento normal.

Limpieza y mantenimiento



¡Advertencia!

- Desenchufe siempre el aparato y cierre el grifo de agua antes de la limpieza y el mantenimiento.

Limpieza de la carcasa

El mantenimiento adecuado de la lavadora puede alargar su vida útil. La superficie se puede limpiar con detergentes neutros no abrasivos diluidos cuando sea necesario. Si hay algún desbordamiento de agua, use un paño para limpiarla inmediatamente. Nunca use objetos afilados para limpiar el aparato.



¡Precaución!

- Nunca use agentes abrasivos o cáusticos, ácidos fórmicos o sus disolventes diluidos o sustancias similares, como alcohol o productos químicos.

Limpieza del tambor

Las manchas de óxido que queden dentro del tambor por los objetos metálicos deben eliminarse inmediatamente usando detergentes sin cloro. ¡Nunca use estropajos metálicos para limpiar el tambor!

**Nota:**

- Mantenga la ropa alejada de la lavadora mientras limpia el tambor.

Limpieza del cristal y la junta de la puerta

Limpie el cristal y la junta después de cada lavado para eliminar pelusas y manchas. Si se acumulan pelusas, pueden producirse fugas.

Quite todas las monedas, botones y otros objetos que hayan podido quedar en la junta después de cada lavado.

Limpie el cristal y la junta de la puerta cada mes para asegurarse de que el aparato funcione con normalidad.

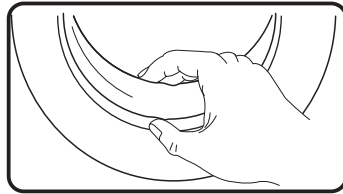
**Limpieza del filtro de entrada****Nota:**

- La disminución del flujo de agua es una señal de que el filtro debe limpiarse.

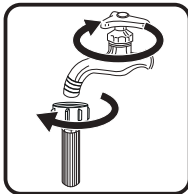

①

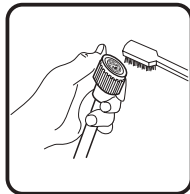

②

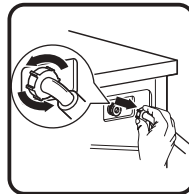

③

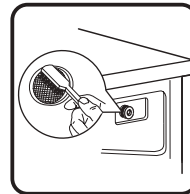

④

1. Cierre el grifo y retire la manguera de suministro de agua del mismo.
2. Limpie el filtro con un cepillo.
3. Desenrosque la manguera de suministro de agua de la parte trasera de la lavadora. Saque el filtro con unos alicates de punta.

4. Utilice un cepillo para limpiar el filtro.
5. Vuelva a colocar el filtro en la entrada de agua y vuelva a conectar la manguera de suministro de agua.
6. Limpie el filtro de entrada cada 3 meses para asegurarse de que el aparato funcione con normalidad.

Limpie el dispensador de detergente

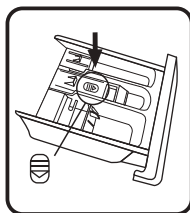

①

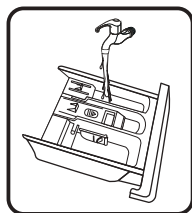

②

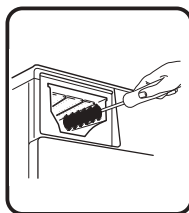

③

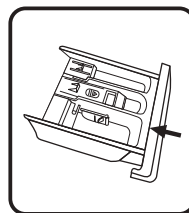

④

1. Presione hacia abajo el botón de liberación [] de la tapa del suavizante y saque de la cavidad el cajón del dispensador.
2. Saque la tapa del suavizante del cajón del dispensador y lave las dos piezas con agua.
3. Limpie el interior de la cavidad con un cepillo.
4. Vuelva a colocar la tapa del suavizante y empuje el cajón dentro de la cavidad.



Nota:

- No utilice agentes abrasivos o cáusticos para limpiar las piezas de plástico.
- Limpie el dispensador de detergente cada 3 meses para asegurarse de que el aparato funcione con normalidad.

Limpieza del filtro de la bomba de desagüe



¡Advertencia!

- Asegúrese de que la lavadora ha terminado el ciclo de lavado y está vacía. Apáguela y desenchúfela antes de limpiar el filtro de la bomba de desagüe.
- Tenga cuidado con el agua caliente. Deje que se enfríe el agua. ¡Riesgo de quemaduras!
- Limpie el filtro periódicamente cada 3 meses para asegurarse de que el aparato funcione con normalidad.

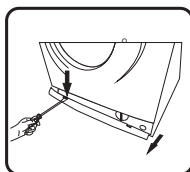

①



②

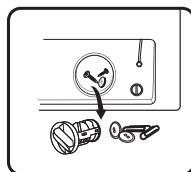

③

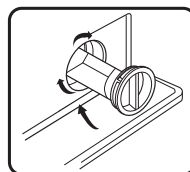

④

1. Abra el filtro Servicio.
2. Abra el filtro girándolo en el sentido contrario a las agujas del reloj.
3. Elimine cualquier materia extraña.
4. Cierre la tapa inferior.



¡Precaución!

- Cuando el aparato esté en funcionamiento, y dependiendo del programa seleccionado, puede haber agua caliente en la bomba. Nunca retire la tapa de la bomba durante un ciclo de lavado, espere siempre a que el aparato haya terminado el ciclo y esté vacío. Cuando vuelva a colocar la tapa, asegúrese de que la vuelve a apretar firmemente.

Solución de problemas

Siempre que haya un problema con el aparato, compruebe si puede solucionarlo usted mismo siguiendo las siguientes tablas. Si el problema persiste, póngase en contacto con el servicio de atención al cliente.

Descripción	Posible causa	Solución
La lavadora no se pone en marcha	<ul style="list-style-type: none"> La puerta no está bien cerrada 	<ul style="list-style-type: none"> Reinicie después de cerrar la puerta Compruebe si hay ropa atascada
No se puede abrir la puerta	<ul style="list-style-type: none"> El diseño de protección de seguridad de la lavadora está funcionando 	<ul style="list-style-type: none"> Desconecte la alimentación y reinicie el aparato
Fugas de agua	<ul style="list-style-type: none"> La conexión entre el tubo de entrada o la manguera de salida no es estanca 	<ul style="list-style-type: none"> Examine y fije los tubos de agua Limpie la manguera de salida
Residuos de detergente en la caja	<ul style="list-style-type: none"> El detergente está humedecido o aglomerado 	<ul style="list-style-type: none"> Limpie y seque el compartimento de detergente
El indicador o la pantalla no se encienden	<ul style="list-style-type: none"> Desconecte la alimentación La placa de circuito impreso o el cableado tienen problemas de conexión 	<ul style="list-style-type: none"> Compruebe si la alimentación está desconectada y si el enchufe está conectado correctamente
Ruido anormal		<ul style="list-style-type: none"> Compruebe si se han retirado los pernos de fijación Compruebe que esté instalado sobre un suelo sólido y nivelado
Códigos de error		
E30	<ul style="list-style-type: none"> La puerta no está bien cerrada 	<ul style="list-style-type: none"> Reinicie después de cerrar la puerta Compruebe si hay ropa atascada
E10	<ul style="list-style-type: none"> Problema de inyección de agua durante el lavado 	<ul style="list-style-type: none"> Compruebe si la presión del agua es demasiado baja Enderece la manguera de agua Compruebe si el filtro de la válvula de entrada está obstruido

Descripción	Posible causa	Solución
E21	<ul style="list-style-type: none"> El desagüe del agua tarda demasiado tiempo 	<ul style="list-style-type: none"> Compruebe si el tubo de desagüe está obstruido
E12	<ul style="list-style-type: none"> Desbordamiento del agua 	<ul style="list-style-type: none"> Reinicie la lavadora
EXX	<ul style="list-style-type: none"> Otros 	<ul style="list-style-type: none"> Inténtelo de nuevo primero, llame al teléfono de asistencia si persisten los problemas

**Nota:**

- Tras la comprobación, active el aparato. Si el problema persiste o la pantalla vuelve a mostrar otros códigos de alarma, póngase en contacto con el servicio técnico.

**¡Advertencia!**

Riesgo de descarga eléctrica

- Nunca intente reparar un aparato que esté defectuoso o presuntamente defectuoso. Podría poner en peligro su propia vida o la de futuros usuarios. Solo los especialistas autorizados pueden realizar estos trabajos de reparación.
- ¡Una reparación incorrecta anulará la garantía y los daños posteriores no podrán ser reconocidos!

Transporte**PASOS IMPORTANTES AL MOVER EL APARATO**

- Desenchufe el aparato y cierre el grifo de entrada de agua.
- Compruebe si la puerta y el dispensador de detergente están cerrados correctamente.
- Retire la manguera de entrada de agua y la manguera de salida de las instalaciones domésticas.
- Desagüe completamente el agua del aparato (consulte el apartado «Mantenimiento y limpieza del filtro de la bomba de desagüe»).
- Importante: Vuelva a instalar los 4 pernos de transporte en la parte trasera del aparato.
- Este aparato es pesado. Transpórtelo con cuidado. Nunca sostenga ninguna parte sobresaliente de la lavadora cuando la levante. La puerta de la lavadora no se puede utilizar como asa.

Ficha del producto

Nombre del proveedor o marca comercial^{(a),(c)}:

Dirección del proveedor^{(a),(c)}:

Identificador del modelo^(a): WF 612 D W566C

Parámetros generales del producto:

Parámetro	Valor		Parámetro	Valor	
Capacidad nominal ^(b) (kg)	6,0		Dimensiones en cm ^{(a),(c)}	Altura	85
				Anchura	60
				Profundidad	40
Índice de eficiencia energética ^(b) [EEI _w]	79.5		Clase de eficiencia energética ^(b)	D ^(d)	
Índice de eficiencia de lavado ^(b)	1,031		Eficacia del aclarado (g/kg) ^(b)	5,0	
Consumo de energía en kWh por ciclo, basado en el programa eco 40-60. El consumo de energía real dependerá de cómo se utilice el aparato.	0,644		Consumo de agua en litros por ciclo, basado en el programa eco 40-60. El consumo de agua real dependerá de cómo se utilice el aparato y de la dureza del agua.	43	
Temperatura máxima en el interior del textil tratado ^(b) (°C)	Capacidad nominal	39	Contenido ponderado de humedad restante ^(b) (%)	62.9	
	Media carga	33			
	Cuarto de carga	28			
Velocidad de centrifugado ^(b) (rpm)	Capacidad nominal	1200	Clase de eficiencia de secado por centrifugado ^(b)	C ^(d)	
	Media carga	1200			
	Cuarto de carga	1200			

Ficha del producto

Duración del programa ^(b) (h:min)	Capacidad nominal	3:18	Tipo	independiente
	Media carga	2:36		
	Cuarto de carga	2:36		
Emisiones de ruido acústico aéreo en la fase de centrifugado ^(a) (dB(A) re 1 pW)	80	Clase de emisión de ruido acústico aéreo ^(b) (fase de centrifugado)	C ^(d)	
Modo desactivado (W) (si procede)	0,50	Modo de espera (W) (si procede)	1,00	
Retardo en el inicio (W) (si procede)	4,00	Modo de espera en red (W) (si procede)	N/A	

Duración mínima de la garantía ofrecida por el proveedor^{(a),(c)}:

Este producto ha sido diseñado para liberar iones de plata durante el ciclo de lavado

NO

Más información:

Enlace web al sitio web del proveedor, donde se encuentra la información del apartado 9 del anexo II del Reglamento de la Comisión (UE) 2019/2023 (1):

^(a) este punto no se considerará relevante a efectos del artículo 2, apartado 6, del Reglamento (UE) 2017/1369.

^(b) para el programa eco 40-60.

^(c) las modificaciones de este punto no se considerarán relevantes a efectos del artículo 4, apartado 4, del Reglamento (UE) 2017/1369.

^(d) Si la base de datos de productos genera automáticamente el contenido definitivo de esta celda, el proveedor no introducirá estos datos.

¹⁾ El consumo de energía real dependerá de cómo se utilice el aparato.

²⁾ El consumo de agua real dependerá de cómo se utilice el aparato y de la dureza del agua.

³⁾ Entrega de las piezas de repuesto en un plazo de 15 días laborables tras haber recibido el pedido.

Ficha técnica del producto relativa a (UE) 2019/2014

La ficha técnica del producto para su aparato está disponible en Internet.

Vaya a <https://eprel.ec.europa.eu> e introduzca el identificador del modelo de su aparato para descargar la ficha técnica.

Puede encontrar el identificador del modelo de su aparato en el apartado de especificaciones técnicas.

WARRANTY CONDITIONS

EN

This product is guaranteed against faults caused by defects in manufacturing or the materials used for a period of two years, starting from the date of purchase.* This warranty does not cover defects or damage caused by failure to install the device correctly, incorrect use of the product, or excessive wear and tear.

*proof of purchase required.

CONDITION DE GARANTIE

FR

Ce produit est garanti pour une période de 2 ans à partir de la date d'achat*, contre toute défaillance résultant d'un vice de fabrication ou de matériau. Cette garantie ne couvre pas les vices ou les dommages résultant d'une mauvaise installation, d'une utilisation incorrecte ou de l'usure anormale du produit.

*sur présentation du ticket de caisse.

GARANTIEVOORWAARDEN

NL

Dit product wordt gegarandeerd voor een periode van 2 jaar vanaf de aankoopdatum*, voor elke storing die het gevolg is van een fabricagefout of het materiaal. Gebreken of schade door slechte installatie, onjuist gebruik of abnormale slijtage van het product worden niet gedekt door deze garantie.

*op vertoon van kassabon.

CONDICIONES DE GARANTÍA

ES

El certificado de garantía de este producto tiene una duración de 2 años a partir de la fecha de compra* que se limita a los defectos de fabricación y averías del material. Se excluyen de la garantía deficiencias o daños originados por una mala instalación, errores en la manipulación o por un uso inadecuado.

*previa presentación del comprobante de compra.

ELECTRO DEPOT

1 route de Vendeville

59155 FACHES-THUMESNIL - FRANCE

