

Washing machine
Lave-linge
Wasmachine
Lavadora

980314 - WD 10614 A/D W180C

INSTRUCTIONS FOR USE02
CONSIGNES D'UTILISATION36
GEBRUIKSAANWIJZINGEN72
INSTRUCCIONES DE USO108

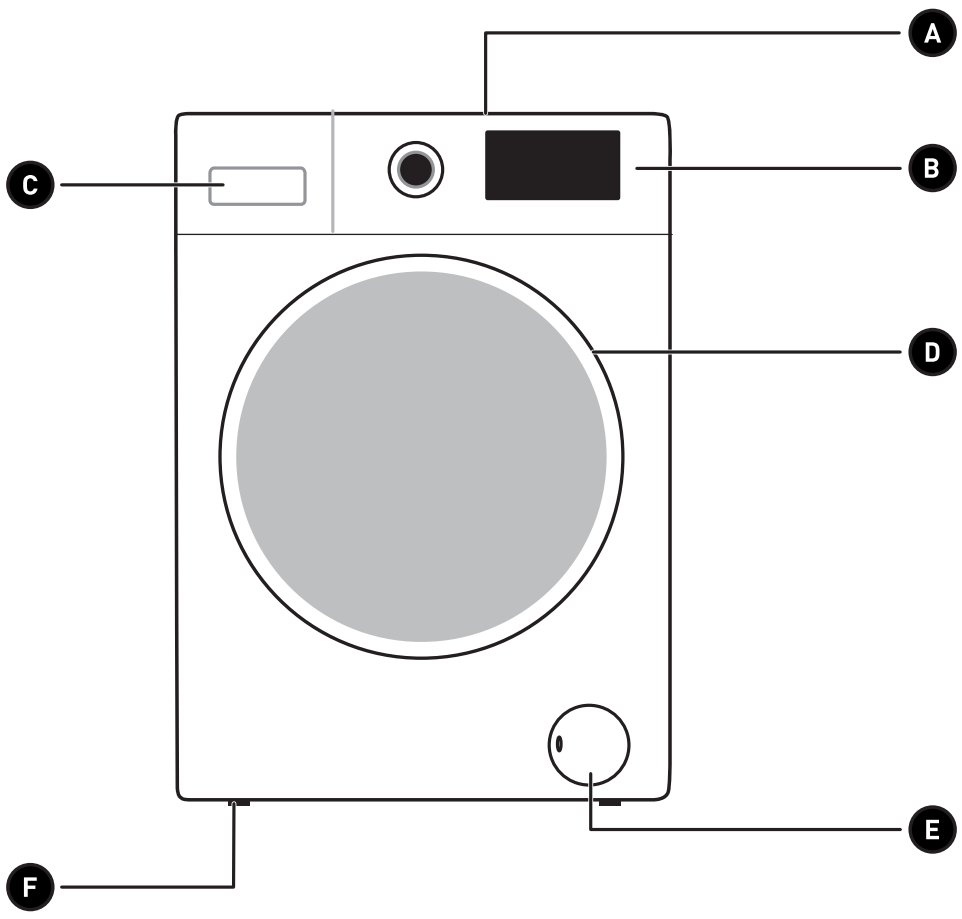





Thank you!

Thank you for choosing this VALBERG product. VALBERG products are chosen, tested, and recommended by ELECTRO DEPOT, so you can be sure you are getting a top-quality, easy-to-use product that won't let you down.

We're confident your new device will be a pleasure to use every day!

Welcome to ELECTRO DEPOT.



Table of Contents

A

Product overview

Parts
Parts supplied
Specifications

B

Product usage

Installation
Before the first wash cycle
Preparation of the washing
Detergents and additives
Operation

C

Cleaning and maintenance

Care and maintenance
Troubleshooting guide
Transport/handling

Parts

- A** Worktop
- B** Control panel
- C** Detergent dispenser
- D** Door
- E** Plinth covering pump access
- F** Adjustable feet

**NOTE:**

Control panel layout and appearance will depend on the model.

Parts supplied

Package with small items



Instruction for use, installation guide, warranty card
(depends on model)



4 plastic caps

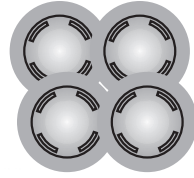

Wrench



Inlet hose (inside the machine or already installed)

- Cold inlet hose
- Hot inlet hose (if available, depending on models)



“U”-bend (inside the machine or already installed)



Bottom cover (depends on model)



Specifications

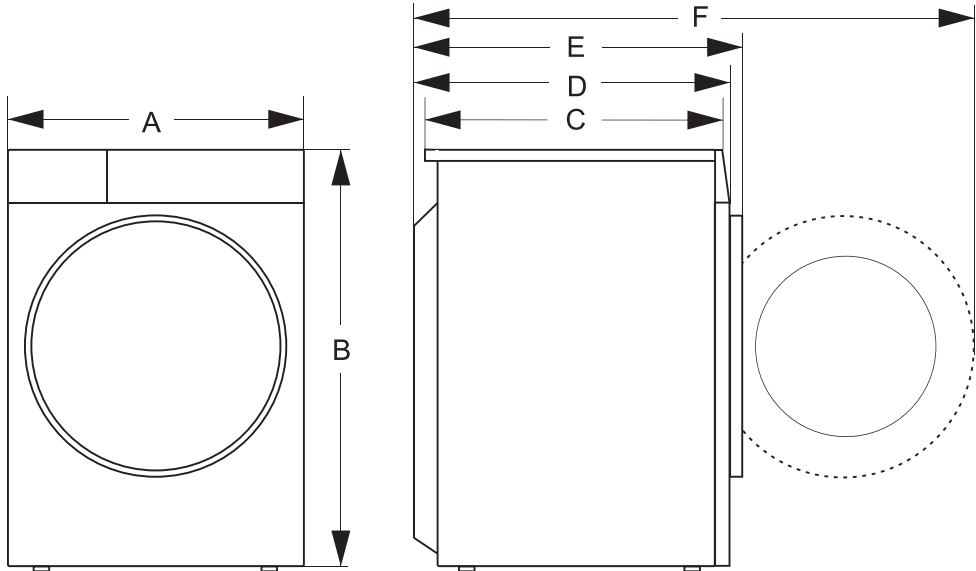

Model:	980314 - WD 10614 A/D W180C
Washing/drying Capacity:	10 / 6kg
Max.spin speed:	1400rpm
Net Weight:	70kg
Rated Voltage:	220 - 240V~
Heating Power:	1500W
Washing Power:	250W
Drying Power:	1350W
Spinning Power:	500W

Dimension

A:	595mm
B:	845mm
C:	540mm
D:	590mm
E:	635mm
F:	1120mm

Installation

BEFORE USING THE WASHING MACHINE

Removing the packaging and inspection

- After unpacking, ensure that the washing machine is undamaged. If in doubt, do not use the washing machine. Contact After-Sales Service or your local retailer.
- Check that the accessories and supplied parts are all present.
- Keep the packaging materials (plastic bags, polystyrene parts, etc.) out of reach of children, as they are potentially dangerous.

Remove the transport bolts



Important:

- Transport bolts which are not removed can cause damage to the appliance.

1. Screw off all transportation bolts for approx. 30mm with wrench following the direction of arrow shown (not fully screw it off).

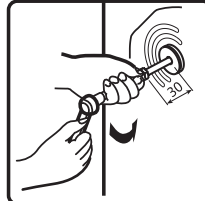
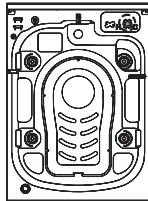

2. Push four transportation bolts on horizontal direction inward and loose transportation bolt.

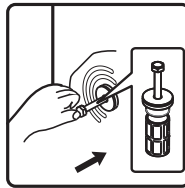

3. Pull out transportation bolt together with rubber part and plastic part.

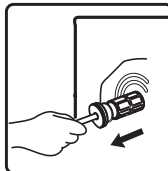

- To ensure safety and reduce noise, you should install the transportation bolt cover supplied with the unit (see the annex accompanying the unit). Lean and place the transportation bolt into hole and press it following the shown direction until it clicks.

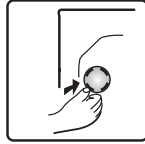

Important: Keep the transport bolts and the wrench for future transporting of the appliance and in this case refit the transport bolts in reverse order.

Adjustment of the feet

The appliance must be installed on a solid and level floor surface (if necessary use a spirit level). If the appliance is to be installed on a wooden floor, distribute the weight by placing it on a 60x60cm sheet of plywood at least 3cm in thickness and secure it to the floor. If the floor is uneven, adjust the 4 leveling feet as required; do not insert pieces of wood etc. under the feet.

- Slacken the locknut clockwise (see arrow) using the wrench.

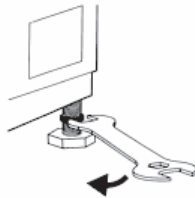

- Lift the machine slightly and adjust the height of the foot by revolving it.

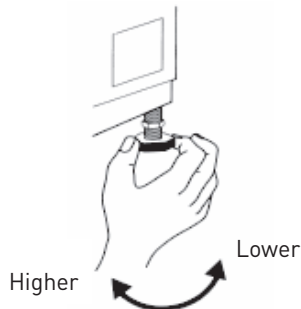

Important: tighten the locknut by turning it anti-clockwise towards the appliance casing.

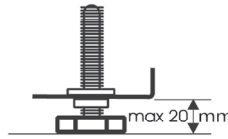
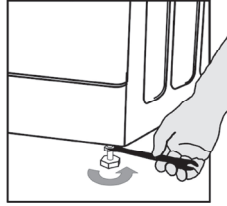

Install bottom cover

To realize quieter operation, a bottom cover is supplied with the unit (only applies to some of the Hisense washers). After installing the cover at the bottom of the washer, the noise level will be greatly reduced. Please ask for advice from specialists before installing the cover, nevertheless, the machine can be used without the bottom cover.

Noise-reduction bottom plate installation instructions

1. Before installing the noise-reduction bottom plate, align and paste the acoustic absorption wool with and along the right-angle impression on bottom plate (this procedure is unnecessary for some of the models without acoustic absorption wool).

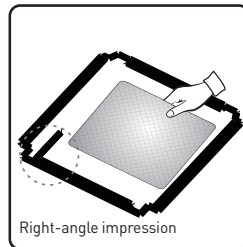

2. Remove surface paper on double sided tape at four sides of the bottom plate.

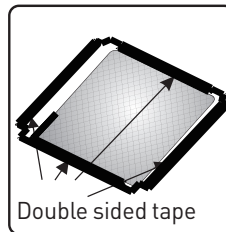

3. Incline the machine to an angle of 40° and let the side with right-angle notch face towards front of the washing machine, as shown in the figure. Insert the side with oblique-angle notch between two foot screws at back of the washing machine completely in place. Then, install the bottom plate and ensure that it contacts with bottom of the washing machine closely.

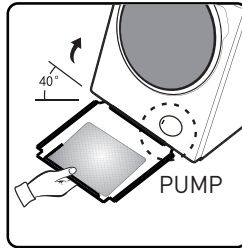

4. Press the double sided tape on four sides manually to secure the noise-reduction plate to the machine body firmly.

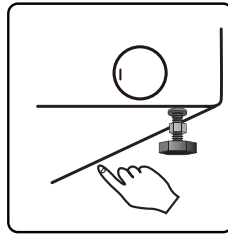

Connect the water supply inlet hose

1. If the water inlet hose is not already installed, it must be screwed to the appliance. The blue marked hose is only for cold water.
2. Screw by hand the inlet hose onto the tap, tightening the nut.



Attention:

- No kinks in the hose!
- The appliance **must not** be connected to the mixing tap of an un-pressurized water heater.
- Check water-tightness of connections by turning the tap completely on.
- If the hose is too short, replace it with a suitable length of pressure resistant hose (1000 kPa min).
- Check the inlet hose regularly for brittleness and cracks and replace if necessary.
- The washing machine can be connected without a non-return valve.

Connect the drain hose

In case the drain hose is installed as shown below:

1. Unhook it only from the right clip (see arrow)

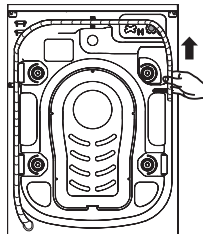

2. Connect the drain hose to the Drain or hook it over the edge of a sink by means of the "U" bend.

Fit the "U" bend E, if not already installed, at the end of the drain hose.

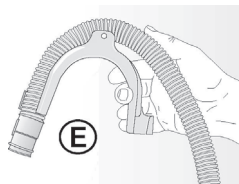
**Notes:**

- Ensure that there are no kinks in the drain hose.
- Secure the hose so that it cannot fall down. After wash phase, machine will drain out hot water.
- Small hand basins are not suitable.
- To make an extension use a hose of the same type and secure the connections with clips.
- Max. Overall drain hose length: 2.50 m.

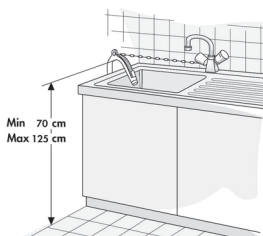
**Before the first wash cycle**

To remove any residual water used during testing by the manufacturer, we recommend that you carry out a short wash cycle without laundry.

1. Open the tap.
2. Close the door.
3. Pour a little detergent (about 30 ml) into the main wash chamber  of the detergent dispenser.
4. Select and start a short programme.

Preparation of the washing

1. Sort the laundry according to...
 - Type of fabric / care label symbol
Cottons, mixed fibres, easy care/synthetics, wool, handwash items.
 - Colour
Separate coloured and white items. Wash new coloured articles separately.
 - Loading
Wash items of different sizes in the same load to improve washing efficiency and distribution in the drum.
 - Delicates
Wash small items (e.g. nylon stockings, belts etc.) and items with hooks (e.g. bras) in a cloth bag or pillow case with zip. Always remove curtain rings or wash curtains with the rings inside a cotton bag.
2. Empty all pockets
Coins, safety pins etc. can damage your laundry as well as the appliance drum and tub.
3. Fasteners
Close zips and fasten buttons or hooks; loose belts or ribbons should be tied together.
Stain removal
Blood, milk, eggs etc. are generally removed by the automatic enzyme phase of the programme.
 - To remove red wine, coffee, tea, grass and fruit stains etc. add a stain remover to the main wash chamber **W** of the detergent dispenser.
 - Pre-treat heavily-soiled areas with stain remover if necessary.

Dyeing

- Only use dyes that are suitable for washing machines.
- Follow the Manufacturer's instructions.
- Plastic and rubber parts of the washing machine can be stained by dyes.

Loading the laundry

1. Open the door.
2. Load the articles one at a time loosely into the drum, without overfilling. Observe the load sizes given in the quick reference guide.



Note: Overloading the machine will result in unsatisfactory washing results and creased laundry.

3. Close the door.

Detergents and additives

Always use high efficiency, low foam detergent for a front load machine.

The choice of detergent depends on:

- type of fabric (cottons, easy care/synthetics, delicate items, wool).



Note: Use only specific detergents for washing wool.

- colour
- the wash temperature
- degree and type of soiling



Remarks:

Any whitish residues on dark fabrics are caused by insoluble compounds used in modern phosphate-free powder detergents. If this occurs, shake or brush out the fabric or use liquid detergents. Use only detergents and additives specifically produced for domestic washing machines. When using descaling agents, dyes or bleaches for the pre-wash, make sure that they are suitable for use in domestic washing machines. Descalers could contain products which could damage your washing machine. Do not use any solvents (e.g. turpentine, benzine). Do not wash fabrics that have been treated with solvents or flammable liquids.

Dosage

Follow the dosage recommendations on the detergent pack. They depend on:

- degree and type of soiling
- size of wash
 - follow the detergent manufacturer's instructions for a full load;
 - half load: 3/4 the amount used for a full load;
 - minimum load (about 1 kg): 1/2 the amount used for a full load;
- water hardness in your area (ask for information from your water company). Soft water requires less detergent than hard water.



Notes:

Too much detergent can result in excess foam formation, which reduces washing efficiency. If the washing machine detects too much foam, it may prevent spinning. Insufficient detergent may result in grey laundry in time and also calcifies the heating system, drum and hoses.

Where to put detergent and additives

The detergent drawer has three chambers (fig. "A")

Prewash chamber 

- Detergent for the prewash / soak

Mainwash chamber 

- Detergent for the main wash
- Stain remover
- Water softener (water hardness class 4)

Softener chamber 

- Fabric softener

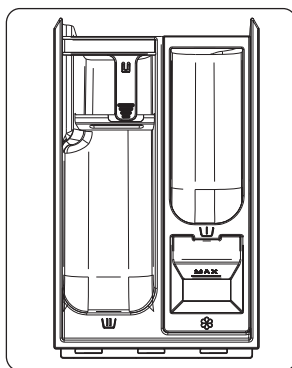

A

**Notes:**

- Keep detergents and additives in a safe, dry place out of the reach of children.
- Liquid detergents can be used for programmes with prewash. However, in this case a powder detergent must be used for the main wash.
- Do not use liquid detergents when activating the "Start Delay" function (if available on your washing machine).
- To prevent dispensing problems when using highly concentrated powder and liquid detergents, use the special detergent ball or bag supplied with the detergent and place it directly inside the drum.
- When using descaling agents, bleaches or dyes, make sure that they are suitable for washing machines. Descalers could contain compounds that can damage parts of your washing machine.
- Do not use any solvents in the washing machine (e.g. turpentine, benzine).

Operation

This washing machine is equipped with automatic safety functions which detect and diagnose at an early stage and react appropriately.

Control Panel

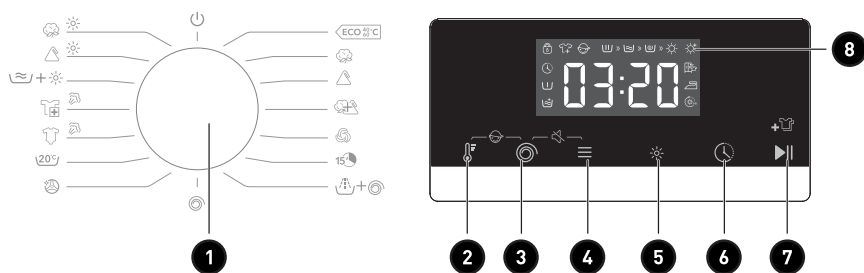

- 1** Program selector

- 2** "Temp." button

- 3** "Spin" button

- 4** "Option" button





















- 5** "Dry level" button

- 6** "Delay End" button

- 7** "Start/Pause" button

- 8** Program and function status display window

Programmes

Program	Care Label	Material / Level of Soiling	Functions	Max. Wash Load (kg)	Max. Spin Speed (rpm)
			W → Wash D → Dry WD → Wash and DRY S → Spin SD → Spin and Dry		
Cotton  --, 20°C, 30°C, 40°C, 60°C, 90°C		Heavily and moderately soiled cotton, or linen. For very heavily soiled items select the «Prewash» function.	W	10	1400
			WD	6	1400
Synthetics  --, 20°C, 30°C, 40°C, 60°C		Moderately soiled synthetics, cotton blended fabrics.	W	10	1400
			WD	6	1400
Wool  --, 20°C, 30°C, 40°C		Machine washable wool. (Refer to the washing label attached to the clothing).	W	2	600
Quick 15'  --, 20°C: 15mins, 30°C: 20mins, 40°C: 30mins (preferred deep wash in a shorter time)		Cotton, mixed fabrics. Items worn for a short time or newly bought.	W	1	800
			W	1	800
Mix  --, 20°C, 30°C, 40°C		Mixed loads of moderately soiled cotton and synthetic fabrics.	W	5	1400
			WD	5	1400
Eco 40-60 		Normally soiled cotton laundry.	W	10	1400
			WD	6	1400
Rinse+Spin 	—	This program is defaulted to two rinses and spin.	W	10	1400
			WD	6	1400
Spin 	—	Select the length, and speed, of the spin manually.	S	10	1400
			SD	6	1400
Cotton Dry 	—	The wet cotton & linen clothes can be dried after being spun.	D	6	/
Synthetics Dry 	—	The wet chemical fiber clothes can be dried after being spun.	D	5	/
Steam Refresh 	—	It is suitable for removing the peculiar smell (such as, the smell of smoke/hot pot/barbecue, etc.) on the clothes.	D	2	/
Wash and Dry 	—	For cleaning normally soiled cotton items which are declared to be washable at 40°C or 60°C, together in the same cycle, and to dry them in such a way that it can be immediately stored in a cupboard. This cycle is used to assess the compliance with the EU Ecodesign legislation for wash and dry.	WD	6	1400
20°C 	—	This program is suitable for cotton clothes with light stains, energy saving.	W	10	1400
			WD	6	1400
Allergy Care  40°C, 60°C, 90°C	—	Program to effectively extinguish bacteria in textiles. It is appropriate for clothes of babies who are sensitive to clothes.	W	4	1400
			WD	4	1400
Drum Clean  90°C	—	Program to remove dirt and bacterial residue that can breed in the machine after it has been used for a period, especially when low temperature washes are used regularly.	WD	0	800

* : Optional Functions















Yes : Detergent Required

— : Cannot be selected

-- : Temperature of unheated water

D : Default

Please select appropriate washing temperature according to instruction of care label attached to clothes, if not, clothes can be damaged.

Detergent Compartment			Wash Program Functions								Dry Level			
Prewash 	Main wash 	Softener 	Mute 	Child Lock 	Delay End 	Spin 	Temp. 	Dry 	Prewash 	Extra rinse 	Cupboard 	Iron 	Extra Dry 	Time Dry 
*	Yes	*	*	*	*	*	*	—	*	*	—	—	—	—
*	Yes	*	*	*	*	*	*	*	*	*	*	*	D	*
*	Yes	*	*	*	*	*	*	—	*	*	—	—	—	—
*	Yes	*	*	*	*	*	*	*	*	*	*	*	D	*
*	Yes	*	*	*	*	*	*	—	—	*	—	—	—	—
*	Yes	*	*	*	*	*	*	—	*	*	—	—	—	—
*	Yes	*	*	*	*	*	*	*	*	*	*	*	D	*
*	Yes	*	*	*	*	*	—	—	—	—	—	—	—	—
*	Yes	*	*	*	*	*	—	*	—	—	*	*	D	*
—	—	*	*	*	*	*	—	—	—	*	—	—	—	—
—	—	*	*	*	*	*	—	*	—	*	*	*	D	*
—	—	—	*	*	*	*	—	—	—	—	—	—	—	—
—	—	—	*	*	*	*	—	*	—	—	*	*	D	*
—	—	—	*	*	*	—	—	*	—	—	D	*	*	*
—	—	—	*	*	*	—	—	*	—	—	D	*	*	*
—	—	—	*	*	*	—	—	*	—	—	—	—	—	D
*	Yes	*	*	*	*	*	—	—	—	—	—	—	—	D
*	Yes	*	*	*	*	*	—	—	*	*	—	—	—	—
*	Yes	*	*	*	*	*	—	*	*	*	*	*	D	*
*	Yes	*	*	*	*	*	*	—	*	*	—	—	—	—
*	Yes	*	*	*	*	*	*	*	*	*	*	*	D	*
—	—	—	*	*	*	—	—	—	—	—	—	—	—	D

Add detergent, close the door and set the program

Load the clothes to be washed in the drum and close the door. Add the detergent into the relevant compartments for the type of program you are going to select, Add detergent as described in **Detergent and Additives** section.

1. Turn on the power.
2. Spin program selection knob to required program, "off" must be passed through if pointer's initial position is not "off".
3. Select washing temperature, spin speed by pressing "Temp", "Spin" buttons.
4. Press "Option" button to select additional functions.
5. After starting the program, display window displays program length (hours: minutes) and additional function options in sequence.

Programme	Washing temperature select	Laundry and textile	Recommended detergent
Wool	--, 20, 30, 40°C	Wool fabric	Mild detergent
20°C	20°C	Synthetic materials, coloured laundry made from easy care fibres	Colour or mild detergent without optical brighteners
Quick 15' Mix	--, 20, 30, 40°C	Synthetic materials, coloured laundry made from cotton or linen	Colour detergent free of bleach and optical brighteners
Synthetics	--, 20, 30, 40, 60°C	Synthetic materials, coloured laundry made from cotton or linen	Colour detergent free of bleach and optical brighteners
Cotton	--, 20, 30, 40, 60, 90°C	Synthetic materials, coloured laundry made from cotton or linen	Colour detergent free of bleach and optical brighteners
Allergy Care	40, 60, 90°C	White laundry made from boil-proof cotton or linen	Strong detergent containing bleach and optical brighteners

Addition function selection

At standby state, press "Option" button to select additional function for current program. Select only one function for each press, and then corresponding icon flashes. After starting up, program cannot be changed.

Pre-wash

- Select the function to conduct pre-wash so as to enhance washing effects and better remove stains. This function is suitable for heavy dirt clothes.

- Before inflowing, laundry detergent/washing powder can be added to pre-wash box, and washing powder must be added to main wash box.

Extra rinse

- After set the function of rinsing adding, the program runs the rinsing process once again before running the softening, and the total running time of the program increases accordingly.

Inlet water warning

If tap is not opened, or water pressure is over low, and display screen will prompt "F01" to give alarm.

Drainage warning

If the pipe is squeezed, drainage will not be smooth. In case of failing to completely drain for long time, display screen will prompt "F03" to give alarm.

Door lock icon

After the program starts the Door Lock icon will light up and the door will be locked.

- After completing program, door lock unlocks automatically. When the washing machine is paused, if the door lock opening conditions are met, the door lock will open.
- When door lock indicator light flashes, door shall not be opened forcibly so as to avoid personal injury.

Delay end function

Delay End function allows to run the machine at the consumers' convenience, for example, at night when electricity is cheaper.

- Only under the standby mode, this button is valid for selecting the reservation time.
- After the reservation function is selected, the time will increase 1h when each time the reservation button is pressed.

Before reservation, if the program time does not satisfy the integral multiple of 1h, it shall be completed by pressing the reservation key for the first time, and then the time increases 1h when each time the reservation button is pressed. If the reservation is selected, before the program runs, the current reservation can be canceled by turning the button to select other programs.

- The delay time must be longer than the wash program length as the delay time is the time program will finish. For example: if the selected program time is 02:28, the delay time selected must be between 03:00 and 24:00.
- When the reservation process is operated, the icon of "reservation time" will be on. When the reservation process is finished, the icon of "reservation time" will be off.
- If delay end is selected and start button is not pressed, delay can be canceled by rotating rotary knob before starting.
- To cancel the delay time during the delay program, you need turn the machine off by pressing "On/Off" button for 2 seconds.

Mute function

When the machine is in the state of holding, pause or operation, press "Spin+ Option" buttons for 2 seconds, The display will show "bEEp OFF". All the buzzing will be turned off except the alarms.

When the machine is in the mute state, press "**Spin+ Option**" buttons for 2 seconds until "bEEp on" appears. All the buzzing will be activated.

Child lock

To strengthen the safety of children, this machine is equipped with Child Lock function. When the programme starts, press "**Temp. +Spin**" button for 2 seconds. Then Child Lock is set up. Repeat the same operation, the Child Lock will be released.

- When the Child Lock is set, all function buttons will be shielded.
- When you turn the machine off by rotating the program selection button "Off", child lock is released.
- After completing program, child lock will automatically unlock.

To start the program

After you have selected your options and placed detergent within the detergent dispenser, turn on the water tap and press the "**Start/Pause**" button. The screen will display the current program progression with icons from left to right. It also displays the remaining program time.

To cancel the program or reselect the options

1. Rotate the program to "**Off**" for 3 seconds to turn off the machine.
2. Select the new program and options.
3. Press "**Start/Pause**" button to turn on the machine without adding any extra detergent.



End of the program

When programme finished its running, it will display "**End**". If no operation is taken in 2 minutes, the machine will turn off automatically.

1. Rotate the program to "**Off**" to turn off the machine;
2. Close the tap;
3. Open the door and take the washed clothes out;
4. Slightly open the door to remove moisture in the pump.

Reload in Process





If you want to reload clothes in the process of washing, please press "**Start/Pause**" button.

- If reload icon  light up, the door can be opened in the process, remaining time and the Door Lock icon in display will flash. Then the Door Lock icon will go out, and the door can be opened.
- If reload icon  doesn't light up, the Door Lock icon doesn't flash, it indicates that current temperature is over 50°C or you have passed the time for reloading in the process, namely no clothes allowed to load into the machine.

Automatic weighting

Washing machine displays "----" after startup, indicating that it is weighing automatically. It will adjust program length (hours: minutes) automatically according to weight of clothes.

Dry

Press the "Dry Level" button to select the dry time and additional functions of dry. When the Iron , Cupboard  and Extra Dry  functions are selected, the corresponding icon will light up, and the remaining time of the program will be displayed on the display window. When the [Time Dry] function is selected, the icon of Time Dry  will light up.

The washing machine can sense the weight of clothes to adjust the dry time automatically.

- Before drying, please confirm whether the clothes can be dried (please refer to the program table to confirm the type of clothes that can be dried).
- Before starting to dry, make sure that the tap is open and the cold water is in place.
- Before separately drying, please take the after spinning clothes out from the drum, and put it into the drum after making it loose.
- When little clothes or light clothes are dried, for which, the dry time may be shorter than the setting time.
- If the hand-washing clothes requires for drying, before drying, please select the spin with high speed as possible according to the clothes types. It is recommended to select the "Spin + Dry Level" program.
- At the end of dry, the washing machine will run for a period of time according to a certain rhythm to loosen the clothes and reduce the wrinkle.
- If the clothes adhere to the inner wall of the cylinder, it will affect the drying effect. So it is recommended to dry the clothes after loosening it manually.
- The excessive dry may affect the dry effect, it may cause the wrinkles of clothes. For the chemical fiber clothes, such as the shirts, etc., the iron mode shall be selected.
- If the clothes with different materials are dried together, the dry effect may be affected. So it is recommended to classify the clothes before drying.
- If the dry failure occurs, please refer to the contents of [Dry Fault] for processing.

[Iron]  function owns the effect that the clothes with little water can be ironed after being dried.

[Cupboard]  function owns the effect that the clothes can be worn instantly after being dried.

[Extra Dry]  function owns the effect that the clothes can be stored up after being dried.

[Time Dry]  function refers to dry the clothes for a specified time.







Users press the "Dry Level" button to select any type of dry time with 6 types, including 30 minutes, 1 hour, 1.5 hours, 2 hours, 3 hours, and 4 hours. Please select a reasonable dry time. Otherwise, the clothes will not be dried fully if the dry time is too short.





























Notes: The wet clothes still dripping are not suitable for drying, which may cause the machine to alarm!

Rough weight of washes

	Briefs (about 50g of cotton)		Long sleeved underwear (about 150g of cotton)		Bath towel (about 300g of cotton)
	Socks (about 50g of cotton)		Skirt (about 400g of chemical fiber)		Pajamas (set) (about 500g of cotton)

	Towel (about 70g of cotton)		Shirt (about 200g of blending)		Sheet (about 500g of cotton)
	Jeans (about 800g of cotton)		Woolen sweater (about 400g of wool)		Jacket (about 800g of cotton)

Fabric care chart

	Resistant material		Do not iron
	Delicate fabric		Require steam iron
	Item can be washed at 95°C		Iron requires cloth laying
	Item can be washed at 60°C		Do not wring dry or dewater
	Item can be washed at 40°C		Do not dry clean
	Item can be washed at 30°C		Dry flat
	Hand wash only		Can be hung to dry
	Dry clean only		Hang dry
	Can be bleached in cold water		Tumble dry, normal heat
	Do not bleach		Tumble dry, reduced heat
	Can be ironed at 100°C max		Do not tumble dry
	Can be ironed at 150°C max		Dry on clothes hanger
	Can be ironed at 200°C max		Dry clean with perchloride, lighter fuel, pure alcohol or R113 only
	Dry clean with aviation fuel, pure alcohol or R113 only		

Non washable • dry/non-dry clothes

Clothes that can neither be washed nor dried



Leather and fur products
(Deformation may be caused)



Rayon and its blended products (Discoloration or deformation may be caused)

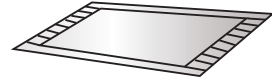

Large thick rubber cushions with carbamate on the back (Damage or fault may be caused)

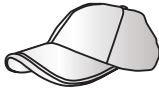

Hats with hard material (It will damage the washing machine and cause faults)



Cushions, pillows, articles with cotton wadding, foam and other sponge materials, carpet cover (Damage or fault may be caused)

Others:
Wrinkled or embossed clothes; crepe fabrics; Easily deformed clothes (suits, jackets, ties and dresses, etc.); Easily fluffing clothes (velvet, velveteen).

Non-dry clothes



Any of clothes marked by graphic (Clothes may be damaged)



Woolen clothes (Shrinkage and fur loss may be caused)



Tights, stockings (Damage or deformation may be caused)



Sizing clothes

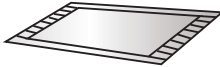

Cushions or clothes with furs (Damage or fault may be caused)



Quilt (Damage or fault may be caused)



Clothes with lace and embroidery, new synthetic fiber (very fine fiber) (Deformation may be caused)



Silk

If it is used to dry cushions and clothes with furs, it may lead to drain pipe blockage.



Notes:

- Non washable • dry/non-dry clothes include but not limited to the above clothes.
- The wet clothes still dripping are not suitable for drying, which may cause the machine to alarm!

Dry fault

	Fault phenomenon	Recommended processing method
Dry fault	Washing machine does not carry out dry process	<ul style="list-style-type: none"> • Check whether the dry program is set up. • Check whether the water tap is unopened. • Check whether the door is well closed. • Check whether the dry clothes are excessive (refer to the program table and check corresponding capacity of the program), and take out part of the clothes to dry again.
	Dry is not sufficient	<ul style="list-style-type: none"> • Check whether the dry clothes are excessive. If so, it will cause unsatisfactory dry effects and folds in clothes. Please divide the clothes in the drum into two parts for drying separately. • Check whether the clothes (such as thicker cotton, etc.) that are not easy to dry are mixed with the clothes that easy to dry (such as chemical fiber, etc.). Please dry the clothes of different types separately or dry them again.
	Dry time is too long	<ul style="list-style-type: none"> • Check whether the drying clothes are excessive (refer to the program table and check corresponding capacity of the program), and take out part of the clothes to dry again. • Clothes are not fully dewatered (refer to the treatment of bad dehydrated effect in the manual). • More thicker clothes (denim, etc.).

Programme Instructions

1. The eco 40-60 programme is able to clean normally soiled cotton laundry declared to be washable about 40°C to 60°C, together in the same cycle, and that this programme is used to assess the compliance with the EU ecodesign legislation.
2. The power consumption of the off-mode is 0.49W, and the left-on mode is 0.49W.
3. The most efficient programmes in terms of energy consumption are generally those that perform at lower temperatures and longer duration.

4. Loading the household washing machine or the household washer-dryer up to the capacity indicated by the manufacturer for the respective programmes will contribute to energy and water savings.
5. Correct use of detergent, softeners and other additives. Do not apply excessive detergent. This may affect the washing results adversely.
6. Periodic cleaning, including optimal frequency, and limescale prevention and procedure.
7. Noise and remaining moisture content are influenced by the spinning speed: the higher the spinning speed in the spinning phase, the higher the noise and the more moisture remains.
8. The product information and the energy consumption label, the product registration information can be obtained by scanning the QR code.
9. The information of standard programmes.
10. The wash and dry cycle is able to clean normally soiled cotton laundry declared to be washable at 40°C or 60°C, together in the same cycle, and to dry it in such a way that it can be immediately stored in a cupboard, and that this programme is used to assess the compliance with the EU ecodesign legislation.

Program	Selected Temperature	Rated Capacity (kg)	Maximum temperature in drum	Program duration (h:min)	Energy consumption (kWh/cycle)	Water consumption (litres/cycle)	Remaining moisture content (%)	Maximum speed reached rpm
Eco 40-60 full load	-	10	35	3:48	0.98	65	52.50	1400
Eco 40-60 half load	-	5	29	3:00	0.48	50	52.50	1400
Eco 40-60 1/4 load	-	2.5	25	3:00	0.22	30	52.50	1400
Wash and Dry full load	-	6	26	10:30	3.60	102	1.10	1400
Wash and Dry half load	-	3	26	6:30	2.30	70	0.40	1400
Cotton	20°C	10	20	2:09	0.20	85	51.00	1400
Cotton	60°C	10	55	3:29	1.60	85	51.00	1400
MIX	40°C	5	38	1:58	0.75	69	45.00	1400
Quick 15'	40°C	1	38	0:30	0.33	22	55.00	800
20°C	20°C	10	20	1:50	0.20	85	51.00	1400

The values given for programmes other than the eco 40-60 programme and the wash and dry cycle are indicative only.

Emergency door opening

In case of failure to open the door due to power outage or other special circumstances, the door lock lever at the drainage pump door can be used for emergency opening.

**Notes:**

- Do not operate when the machine is working normally;
- Before operation, please make sure that the inner barrel has stopped turning, without high temperature, and the water level is lower than the clothing inlet. If the water level is higher than the clothing inlet, drain off water through the drain-away pipe (if available) or by slowly unscrewing the filter.
- Operation method: Open the cover of drainage pump door, pull down the lock lever with the help of a tool, and then the door can be opened (indicated in the figure).

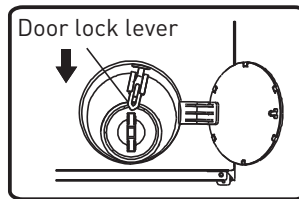

Care and maintenance

Appliance exterior and control panel

- Can be washed down with a soft, damp cloth.
- A little neutral detergent (non abrasive) can also be used.
- Dry with a soft cloth.

Door seal

- Clean with a damp cloth when necessary.
- Check the condition of the door seal periodically.

Detergent dispenser

1. Press the release lever in the main wash compartment downward and remove the drawer. (fig. "B")
2. Remove siphon in softener slot. (fig. "C").
3. Wash all the parts under running water.
4. Refit the siphon in the detergent drawer and fit the drawer back inside its housing.

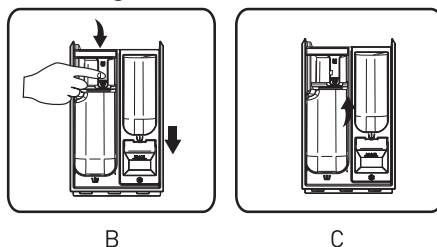

Filter

We recommend that you check and clean the filter regularly, at least two or three times a year.

Especially:

- If the appliance is not draining properly or if it fails to perform spin cycles.
- If the pump is blocked by a foreign body (e.g. buttons, coins or safety pins).



IMPORTANT: Ensure that the water has cooled before draining the appliance.

1. Stop the appliance and unplug it.
2. Insert removal tool like slotted screwdriver into the small opening of bottom baffle, press the bottom baffle downward with much strength and open it.
3. Put a flat container under filter door and then drain with emergency drain pipe (see [draining residual water] for specific operation methods). Then, loosen filter anticlockwise and completely unscrew and remove the filter.
4. Clean the filter and the filter chamber.
5. Check that the pump rotor moves freely.
6. Re-insert the filter and screw it in clockwise as far as it will go.
7. Reinstall the plinth.

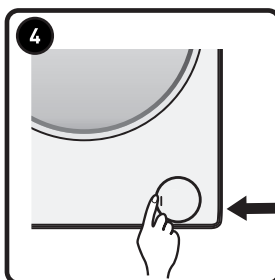
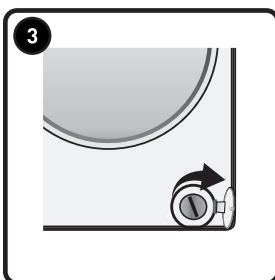
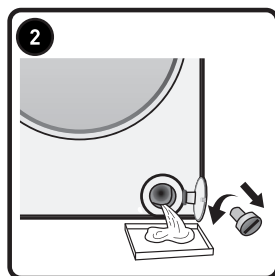
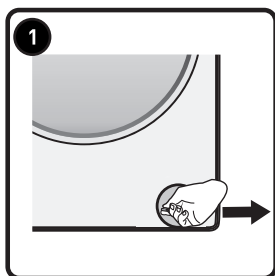

Water supply hose

Check the supply hose regularly for brittleness and cracks and replace it if necessary using a new hose of the same type (available from After-Sales Service or specialist dealer).

Mesh filter for water connection

Check and clean regularly.

For washing machines with an inlet hose as shown on pictures “D”,

1. Close the tap and loosen the inlet hose on the tap.
2. Clean the internal mesh filter and screw the water inlet hose back onto the tap.
3. Now unscrew the inlet hose on the rear of the washing machine.
4. Pull off the mesh filter from the washing machine connection with universal pliers and clean it.
5. Refit the mesh filter and screw the inlet hose on again.
6. Turn on the tap and ensure that the connections are completely water-tight.



D

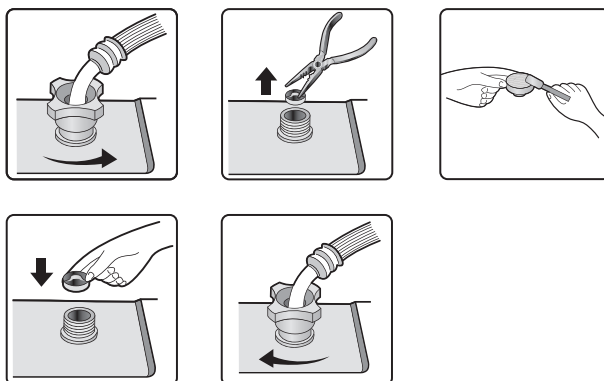

Troubleshooting guide

Depending on the model, your washing machine is equipped with various automatic safety functions. This enables faults to be detected in good time and the safety system can then react appropriately. These faults are frequently so minor that they can be resolved within a few minutes.

Problem	Check whether / Possible cause
The washing machine will not start, no indicator lamps are on.	<ul style="list-style-type: none"> • the mains plug is inserted into the socket • the wall socket is functioning correctly (use a table lamp or similar appliance to test it).
The washing machine will not start... and the "Start/Pause" indicator lamp flashes.	<ul style="list-style-type: none"> • the door is properly closed (child safety); • the "Start/Pause" button has been pressed; • the "Water tap closed" indication lights up. Open the water tap and press the "Start/Pause" button.
The appliance stops during the programme (varies depending on model).	<ul style="list-style-type: none"> • the door has been opened and the "Start/Pause" indicator lamp is flashing. Close the door and press the "Start/Pause" button again. • Check if there is too much foam inside, machine enters kill-foam routine. The machine will run again automatically after a period. • the washing machine's safety system has been activated (see "Fault description table").
Residue from detergent and additives left in the detergent drawer at end of wash.	<ul style="list-style-type: none"> • the cover grid of the softener chamber and the separator of the main wash chamber are correctly installed in the detergent dispenser and all parts are clean (see "Care and maintenance"); • sufficient water is entering. The mesh filters of the water supply could be blocked (see "Care and maintenance"); • the position of the separator in the main wash chamber is adapted to the use of powder or liquid detergent (see "Detergent and additives").
Machine vibrates during spin cycle.	<ul style="list-style-type: none"> • the washing machine is level and standing firmly on all four feet; • the transport bolts have been removed. Before using the machine, it is imperative that the transport bolts are removed.

Problem	Check whether / Possible cause
Final spin results are poor.	<p>The washing machine has an imbalance detection and correction system. If individual heavy items are loaded (e.g. bathrobes), this system may reduce the spin speed automatically or even interrupt the spin completely if it detects too great an imbalance even after several spin starts, in order to protect the washing machine.</p> <ul style="list-style-type: none"> • If the laundry is still too wet at the end of the cycle, remove some articles of laundry and repeat the spin cycle. • Excessive foam formation may prevent spinning. Use the correct amount of detergent. • Check that the spin speed selector has not been set to "0".
If your washing machine has a time display: the programme time initially displayed is lengthened / shortened by a period of time:	<p>This is a normal capacity of the washing machine to adapt to factors that can have an effect on the wash programme time, e.g.:</p> <ul style="list-style-type: none"> • excess foam formation; • load imbalance due to heavy items of laundry; • prolonged heating time due to reduced inlet water temperature; <p>Because of influences like these, the time remaining in the programme run is recalculated, and updated if necessary. In addition, during the filling phase, the washing machine determines the load and if necessary adjusts the initial programme time displayed accordingly. During such update periods, an animation appears on the time display.</p>

Enter the after-sales query mode

1. In the shutdown state, press the "⏸" + "≡" + switch the "⏻" to enter the after-sales inquiry mode;
2. It defaults to displaying the number of operation cycles;
3. Press "≡" to switch cycles/fault codes;
4. When querying fault codes, press the "⏸" to page up and the "⦿" to page down.

For Models with Single Inlet

1. Fix the inlet hose to the cold water tap and to the inlet valve on the rear side of the machine as (Fig.1).

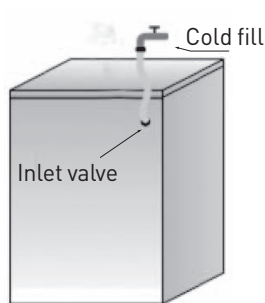

Fig.1

Ensure that:

All connections are tightly fixed.

**WARNING!**

- Do not allow children to operate, crawl on, be near or inside your washer.
- Note that during the wash cycles, the surface temperature of the porthole door may increase.
- Close supervision of children is necessary when the appliance is used near children.

Fault Code List

Displayed on Display Window	Fault Description
"F01"	Water inflow fault
"F03"	Drainage fault
"F13"	Door lock fault
"F14"	Door unlock fault
"F24"	Overflow or too much foam.
Else fault code, "F04-F98"	Electronic module fault.
"Unb"	Unbalance alarm

"F01" displayed on screen

The machine is not fed with water or insufficient water. Check:

- Faucet is fully open and has enough water pressure.
- Water inlet pipe is knotted or not.
- Filtering net of water inlet pipe is blocked or not (refer to maintenance and repair).

- Water pipe is frozen or not.
Press "Start/Pause" key after fault is removed.
If fault occurs again, please contact with after-sale service (refer to after-sale service.).

"F03" displayed on screen

The washer is not emptied. The washer stops the program being executed. Shut down the machine and disconnect power supply. Check:

- Drain pipe is knotted or not.
- Filter in drain pump is blocked or not (refer to the cleaning of filter in drain pump)



IMPORTANT: Ensure that the water has cooled before draining the appliance.

- the drain hose is frozen up.
Plug in the appliance again.
Select and start the "Spin" programme or push the "Start/Pause" button for at least 3 seconds and restart the desired programme.
If the fault occurs again, please contact After-Sales Service (see "After-Sales Service").

Fault code

The washer stops when the program is running. The display window shows fault code "F13", "F14", "F24", else fault codes from "F04" to "F98" or "Unb".

If fault code "F13" is shown

Door lock is abnormal.

Start program for 20 sec and unlock the washer door (PTC) to check whether the door is closed. Open or close it again.

After fault is removed, press "Start/Pause" key. If fault occurs again, disconnect power supply and contact with after-sale service.

If fault code "F14" is shown

Door open fault.

Action: Press "Start/Pause" button. The washing machine will try to open the door.

The alarm will not be removed until the door is unlocked. Or turn the nub to off for 3 seconds to turn off the machine. Choose the desired programme to start the machine. The alarm will be removed.

If fault code "F24" is shown

Water level reaches overflow level.

Remove it by pressing "Start/Pause" key and feed water.

Select and start required program. If fault occurs again, disconnect power supply and contact with after-sale service.

If else fault code "F04" to "F98" is shown

Electronic module fails.

Turn the nub to Off for 3 seconds to turn off the machine.

After fault is removed, press "Start/Pause" key. If fault occurs again, disconnect power supply and contact with after-sale service.

If fault code “Unb” is shown

Unbalance alarm shall be solved by the following methods.

1. Laundry winding

Turn the knob to “off” for 3 seconds for shutdown, open the door, shake the clothes and put them back into the washing machine, then select the single dewatering program to dry again.

2. Too light-weighted laundry

Turn the knob to “off” for 3 seconds for shutdown, open the door, put in one or two towels, and then select the single dewatering program to dry again.

Before contacting After-Sales Service:

1. Try to remedy the problem yourself (see “Troubleshooting Guide”).
2. Restart the programme to check whether the problem has solved itself.
3. If the washing machine continues to function incorrectly, call After-Sales Service.

Transport/handling

Never lift the appliance by the worktop when transporting.

1. Pull out the mains plug.
2. Turn off the tap.
3. Disconnect the inlet and drain hoses.
4. Eliminate all water from the hoses and from the appliance (see “Removing the Filter”, “Draining Residual Water”).
5. Fit the transport bolts (obligatory).
6. The machine is over 55 kg in weight, two persons are needed to move it.



Merci !

Merci d'avoir choisi ce produit VALBERG.
Choisis, testés et recommandés par ELECTRO DEPOT,
les produits de la marque VALBERG vous assurent
une utilisation simple, une performance fiable et
une qualité irréprochable.
Grâce à cet appareil, vous savez que chaque utilisation
vous apportera satisfaction.

Bienvenue chez ELECTRO DEPOT.

Visitez notre site Internet : www.electrodepot.fr
www.electrodepot.be

VOTRE AVIS COMPTE !



**PARTAGEZ
VOTRE EXPERIENCE
SUR LES PRODUITS**

Parce que votre satisfaction est notre priorité, nous vous proposons
de donner votre avis sur ce produit. Il sera transmis et analysé par
nos équipes afin d'améliorer continuellement le produit.

Donnez votre avis sur <http://www.electrodepot.fr/avis-client>



ELECTRO DEPOT

Table des matières

A

Aperçu de l'appareil

Description des pièces

Pièces fournies

Caractéristiques

B

Utilisation de l'appareil

Installation

Avant le premier programme de lavage

Préparation du linge

Lessives et additifs

Fonctionnement

C

Nettoyage et entretien

Entretien et maintenance

Dépannage

Transport/Manipulation

Les notices sont aussi disponibles sur le site

<http://www.electrodepot.fr/sav/notices/>

<http://www.electrodepot.be/fr/sav/notices>

Description des pièces

- A** Panneau supérieur
- B** Panneau de commande
- C** Bac à lessive
- D** Porte
- E** Couvercle de l'accès à la pompe
- F** Pieds réglables

**REMARQUE :**

La disposition et l'apparence du panneau de commande peuvent varier selon le modèle.

Pièces fournies

Sachet avec petites pièces



Mode d'emploi, guide d'installation, carte de garantie
(selon le modèle)

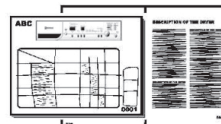

A

Aperçu de l'appareil

4 capuchons en plastique

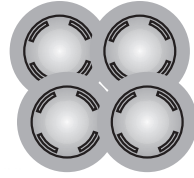

Clé

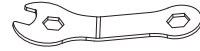

Tuyau d'arrivée d'eau (dans le lave-linge ou déjà installé)

- Tuyau d'arrivée d'eau froide
- Tuyau d'arrivée d'eau froide (le cas échéant, selon les modèles)



Support en U (dans le lave-linge ou déjà installé)



Plaque inférieure (selon le modèle)



Caractéristiques

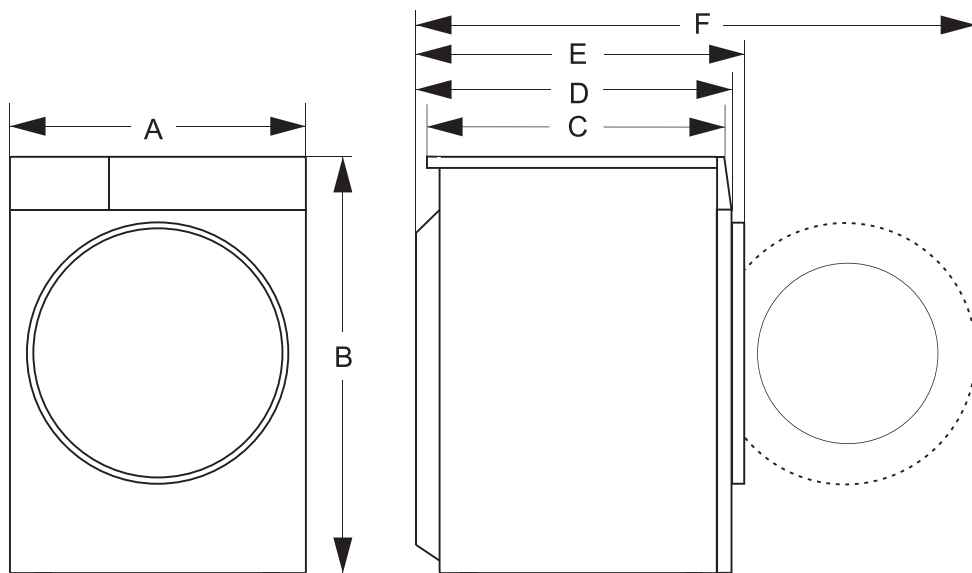

Modèle :	980314 - WD 10614 A/D W180C
Capacité de séchage/lavage :	10/6 kg
Vitesse d'essorage max. :	1 400 tr/min
Poids net :	70 kg
Tension nominale :	220 - 240 V~
Puissance de chauffage :	1 500 W
Puissance de lavage :	250 W
Puissance de séchage :	1 350 W
Puissance d'essorage :	500 W

Dimension

A :	595 mm
B :	845 mm
C :	540 mm
D :	590 mm
E :	635 mm
F :	1 120 mm

Installation

AVANT D'UTILISER LE LAVE-LINGE

Retrait de l'emballage et inspection

- Après avoir sorti le lave-linge de l'emballage, vérifiez qu'il n'est pas endommagé. En cas de doute, n'utilisez pas le lave-linge. Contactez le service après-vente ou votre revendeur local.
- Vérifiez la présence de tous les accessoires et pièces fournies.
- Gardez les matériaux d'emballage (sacs en plastique, éléments en polystyrène, etc.) hors de portée des enfants, car ils présentent un danger potentiel.

Retrait des vis de transport



Important :

- Si elles ne sont pas retirées, les vis de transport peuvent endommager l'appareil.

1. Dévissez toutes les vis de transport sur environ 30 mm à l'aide d'une clé en respectant le sens de la flèche indiquée (ne les dévissez pas complètement).

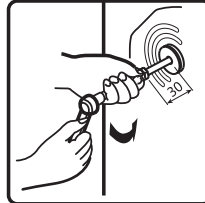
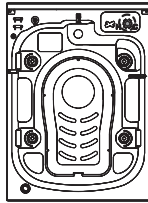

2. Poussez les quatre vis de transport à l'horizontale et vers l'intérieur pour les retirer.

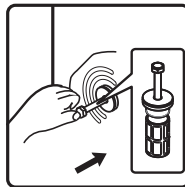

3. Retirez-les ainsi que leurs parties en caoutchouc et en plastique.

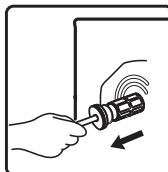

4. Pour garantir la sécurité et réduire le bruit, fixez les couvercles de vis de transport fournis avec l'appareil (voir l'annexe accompagnant l'appareil). Inclinez chaque couvercle de vis de transport pour l'insérer dans l'orifice et enfoncez-le dans le sens indiqué jusqu'à entendre un clic.

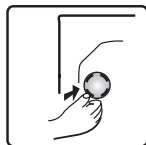

Important : Conservez les vis de transport et la clé pour un éventuel transport de l'appareil à l'avenir, lors duquel il vous faudra remettre les vis de transport en place en suivant les étapes dans l'ordre inverse.

Réglage des pieds

L'appareil doit être installé sur une surface plane et solide (utilisez un niveau à bulles si nécessaire). Si l'appareil doit être installé sur un parquet, distribuez son poids en le plaçant sur une planche de contreplaqué de 60 cm sur 60 et d'au moins 3 cm d'épaisseur qui a été fixée au sol. Si la surface n'est pas régulière, ajustez les 4 pieds de réglage comme nécessaire. N'insérez pas de cales en bois etc. sous les pieds.

1. Desserrez le contre-écrou dans le sens des aiguilles d'une montre (voir flèche) à l'aide de la clé.



2. Soulevez légèrement l'appareil et réglez la hauteur du pied en le faisant tourner.

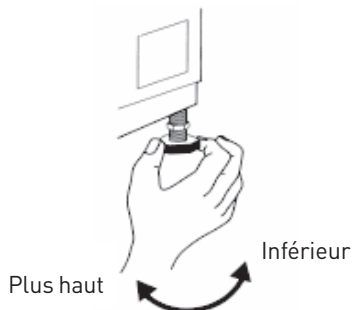



Important : serrez le contre-écrou en le faisant tourner dans le sens inverse des aiguilles d'une montre, vers le corps de l'appareil.

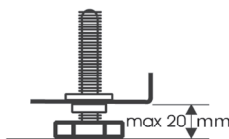
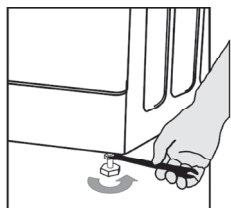

Installation de la plaque inférieure

Pour réduire le bruit lors du fonctionnement, une plaque inférieure est livrée avec l'appareil (uniquement pour certains lave-linge Hisense). Après avoir installé la plaque au-dessous du lave-linge, le niveau de bruit sera réduit de façon significative. Veuillez demander conseil à des spécialistes avant d'installer la plaque. Notez toutefois que l'appareil peut être utilisé sans cette plaque inférieure.

Consignes d'installation de la plaque inférieure de réduction du bruit

1. Avant d'installer la plaque inférieure de réduction du bruit, alignez la laine insonorisante le long de la marque d'angle droit sur la plaque inférieure et collez-la (cette étape n'est pas nécessaire pour certains modèles sans laine insonorisante).

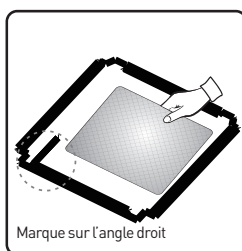

2. Retirez le papier à la surface du ruban adhésif double-face situé sur les quatre côtés de la plaque inférieure.

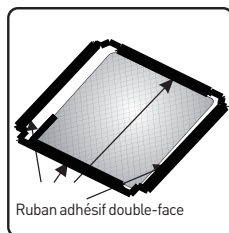

- Inclinez l'appareil sur un angle de 40° en faisant en sorte que le côté avec l'encoche à angle droit soit orienté vers l'avant du lave-linge, comme illustré sur le schéma. Insérez le côté avec l'encoche à angle oblique entre les deux vis des pieds à l'arrière du lave-linge et poussez-le jusqu'au bout. Ensuite, installez la plaque inférieure en veillant à ce qu'elle touche bien le bas du lave-linge.

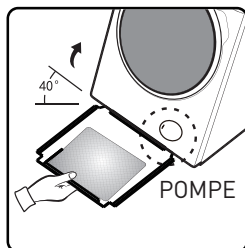

- Appuyez manuellement sur le ruban adhésif double-face des quatre côtés pour bien fixer la plaque de réduction de bruit sur le dessous de l'appareil.

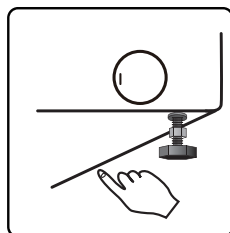

Raccord du tuyau d'arrivée d'eau

- Si le tuyau d'arrivée d'eau n'est pas encore installé, il doit être vissé à l'appareil. Le tuyau marqué de bleu est destiné à l'eau froide uniquement.
- Vissez le tuyau d'arrivée d'eau au robinet à la main, en serrant l'écrou.



Attention :

- Veillez à ce qu'il n'y ait pas de nœud sur le tuyau !
- L'appareil **ne doit pas** être raccordé au robinet mélangeur d'un chauffe-eau non pressurisé.
- Vérifiez que les raccords sont étanches en ouvrant complètement le robinet.
- Si le tuyau est trop court, remplacez-le par un tuyau résistant à la pression (1 000 kPa/min) de longueur adéquate.
- Vérifiez régulièrement que le tuyau d'arrivée d'eau n'est pas fragilisé ou fissuré, et remplacez-le si nécessaire.
- Ce lave-linge peut être raccordé sans clapet antiretour.

Branchement du tuyau d'évacuation d'eau

Lorsque le tuyau d'évacuation est installé comme illustré ci-dessous :

1. Délogez-le du support droit uniquement (voir flèche).

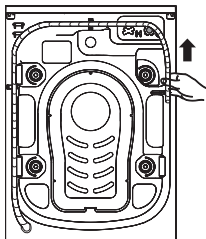

2. Raccordez le tuyau d'évacuation à l'évacuation ou fixez-le au rebord d'un évier à l'aide du support en U. Installez le support en U E à l'extrémité du tuyau d'évacuation s'il n'est pas déjà installé.

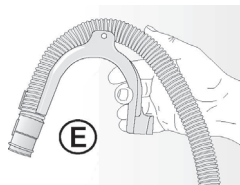
**Remarques :**

- Vérifiez qu'il n'y a pas de nœuds sur le tuyau d'évacuation.
- Fixez le tuyau de sorte qu'il ne puisse pas tomber. Après la phase de lavage, l'appareil évacuera l'eau chaude.
- Les petits lavabos ne sont pas adaptés.
- Si une rallonge est nécessaire, utilisez un tuyau de même type et sécurisez les raccords avec des colliers de serrage.
- Max. Longueur totale du tuyau d'évacuation : 2,50 m.

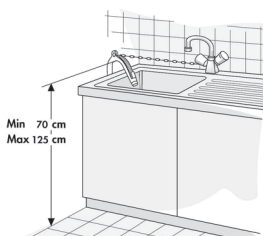

Avant le premier programme de lavage

Pour éliminer toute eau résiduelle issue des tests du fabricant, nous vous recommandons de lancer un programme de lavage court sans linge.

1. Ouvrez le robinet.
2. Refermez la porte.
3. Versez un peu de lessive (30 ml environ) dans le compartiment de lavage principal  du bac à lessive.
4. Sélectionnez et démarrez un programme court.

Préparation du linge

1. Triez le linge par...
 - Type de matière/Symbole de l'étiquette d'entretien.
Coton, fibres mixtes, entretien facile/synthétiques, laine, lavage à la main.
 - Couleur.
Séparez le linge de couleur et le blanc. Lavez les articles colorés neufs séparément.
 - Chargement
Lavez des articles de tailles différentes ensemble pour améliorer l'efficacité du lavage et la distribution du linge dans le tambour.
 - Délicats
Lavez les petits articles (par ex. les bas en nylon, les ceintures, etc.) et les articles avec agrafes (par ex. les soutien-gorge) dans un sac à linge ou une taie d'oreiller avec fermeture éclair. Retirez toujours les anneaux de rideau ou lavez les rideaux avec leurs anneaux dans un sac en coton.
 2. Videz toutes les poches.
Les pièces, épingles à nourrice, etc. peuvent endommager le linge, mais aussi le tambour et la cuve du lave-linge.
 3. Fermetures
Fermez les fermetures éclair et les boutons ou agrafes. Les ceintures ou rubans non attachés doivent être noués ensemble.
- Élimination des taches
Les taches de sang, de lait, d'œufs, etc. sont généralement éliminées lors de la phase de lavage enzymatique automatique du programme.
- Pour éliminer les taches de vin rouge, de café, d'herbe, de fruits, etc., ajoutez un produit détachant au compartiment de lavage principal  du bac à lessive.
 - Si nécessaire, traitez les zones très sales au préalable avec un produit détachant.

Teinture

- Utilisez uniquement des teintures adaptées pour les lave-linge.
- Respectez les consignes du fabricant.
- Les éléments en plastique et en caoutchouc du lave-linge peuvent être tachés par les teintures.

Chargement du linge

1. Ouvrez la porte.
2. Chargez les articles un par un dans le tambour, sans le remplir à l'excès. Respectez les charges indiquées dans le guide de référence rapide.



Remarque : Un appareil trop rempli entraînera des résultats de lavage peu satisfaisants et un linge froissé.

3. Refermez la porte.

Lessives et additifs

Utilisez toujours une lessive haute efficacité peu moussante pour un lave-linge à chargement frontal.

Le choix de la lessive dépend des facteurs suivants :

- Type de matière (coton, entretien facile/synthétiques, délicats, laine).



Remarque : N'utilisez que des lessives spécialement adaptées pour la laine.

- Couleur.
- Température de lavage.
- Degré de saleté et type de taches.



Remarques :

Les résidus blanchâtres présents sur le linge foncé sont dus à des composés insolubles qui sont utilisés dans les lessives en poudre sans phosphate modernes. En cas de présence de tels résidus, secouez ou brossez les articles, ou utilisez une lessive liquide. N'utilisez que des lessives et additifs spécifiquement conçus pour les lave-linge domestiques. Lorsque vous utilisez des produits détartrants, des teintures ou des agents de blanchiment pour le pré-lavage, veillez à ce que ces produits soient adaptés à une utilisation dans des lave-linge domestiques. Les produits détartrants contiennent des produits pouvant endommager votre lave-linge. N'utilisez pas de solvants (térébenthine ou benzène, par ex.). Ne lavez pas d'articles ayant été traités avec des solvants ou des liquides inflammables.

Dosage

Respectez les recommandations de dosage figurant sur l'emballage de la lessive. Le dosage dépend des facteurs suivants :

- Degré de saleté et type de taches.
 - Volume de linge.
- Suivez les consignes du fabricant de la lessive pour une charge pleine ;
Pour une demi-charge : 3/4 de la quantité nécessaire pour une charge pleine ;
Charge minimale (environ 1 kg) : 1/2 de la quantité nécessaire pour une charge pleine ;

- Dureté de l'eau dans votre région (contactez votre compagnie des eaux pour en savoir plus). En présence d'eau douce, il faudra moins de lessive qu'avec une eau dure.

**Remarques :**

Une quantité excessive de lessive produira davantage de mousse, ce qui rendra le lavage moins efficace. Si le lave-linge détecte la présence d'une quantité excessive de mousse, il pourrait ne pas lancer l'essorage. Une quantité insuffisante de lessive peut au fil du temps rendre le linge gris, mais aussi calcifier le système de chauffage, le tambour et les tuyaux.

Emplacement de la lessive et des additifs

Le bac à lessive dispose de trois compartiments (fig. « A »).

Compartiment de prélavage 

- Lessive pour le prélavage/le trempage

Compartiment de lavage principal 

- Détergent pour le lavage principal
- Produit détachant
- Adoucisseur d'eau (dureté d'eau de classe 4)

Compartiment de l'adoucissant 

- Adoucissant

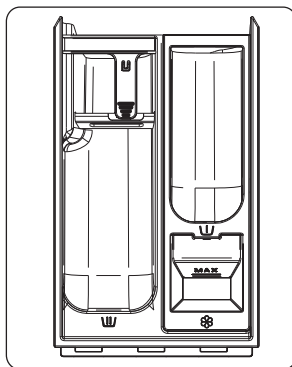

A

**Remarques :**

- Conservez les lessives et additifs dans un endroit sûr et sec, hors de portée des enfants.
- Les lessives liquides peuvent être utilisées pour les programmes avec pré-lavage. Cependant, dans ce cas, une lessive en poudre devra être utilisée pour le lavage principal.
- N'utilisez pas de lessives liquides lorsque vous activez la fonction « Départ différé » (si elle est disponible sur votre lave-linge).
- Pour éviter des problèmes de distribution lors de l'utilisation de lessive en poudre et liquide à haute concentration, utilisez la boule ou le sachet de lessive spéciaux fournis avec la lessive et placez-les directement dans le tambour.
- Lorsque vous utilisez des produits détartrants, des agents de blanchiment ou des teintures, veillez à ce que ces produits soient adaptés à une utilisation dans des lave-linge. Les produits détartrants peuvent contenir des composés susceptibles d'endommager certaines parties de votre lave-linge.
- N'utilisez pas de solvants dans le lave-linge (térébenthine ou benzène, par ex.).

Fonctionnement

Ce lave-linge est équipé de fonctions de sécurité automatiques qui détectent et diagnostiquent les problèmes très tôt et agissent en conséquence.

Panneau de commande

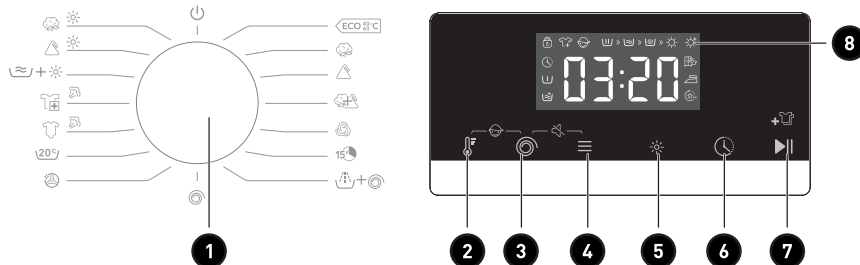

- 1 Bouton Sélection du programme
- 2 Bouton « Temp. »
- 3 Bouton « Essorage »
- 4 Bouton « Option »
- 5 Bouton « Niveau de séchage »
- 6 Bouton « Fin différée »
- 7 Bouton « Démarrer/Pause »
- 8 Fenêtre d'affichage de l'état du programme et des fonctions

Programmes

Programme	Étiquette d'entretien	Matériau/Degré de saleté	Fonctions	Max. Charge de linge (kg)	Max. Vitesse d'essorage (tr/min)
			L → Lavage S → Séchage LS → Lavage et Séchage E → Essorage ES → Essorage et Séchage		
Coton --, 20 °C, 30 °C, 40 °C, 60 °C, 90 °C		Coton ou lin moyennement ou très sale. Pour des articles très sales, sélectionnez la fonction « Prélavage ».	L	10	1400
			LS	6	1400
Synthétiques --, 20 °C, 30 °C, 40 °C, 60 °C		Textiles synthétiques moyennement sales, tissus en coton mélangé.	L	10	1400
			LS	6	1400
Laine --, 20 °C, 30 °C, 40 °C		Laine lavable en machine. (Reportez-vous à l'étiquette d'entretien attachée aux vêtements.)	L	2	600
Rapide 15' --, 20 °C : 15 min, 30 °C : 20 min, 40 °C : 30 min (pour un lavage en profondeur en un temps plus court)		Coton, tissus mélangés. Pour les articles portés pendant une courte durée ou juste achetés.	L	1	800
			LS	6	1400
Mixte --, 20 °C, 30 °C, 40 °C		Articles mixtes composés de coton et tissus synthétiques moyennement sales.	L	5	1400
			LS	5	1400
Éco 40-60 		Linge en coton normalement sale.	L	10	1400
			LS	6	1400
Rinçage + essorage	—	Ce programme correspond par défaut à deux rinçages et un essorage.	L	10	1400
			LS	6	1400
Essorage	—	Sélectionnez la durée et la vitesse de l'essorage manuellement.	S	10	1400
			ES	6	1400
Séchage Coton	—	Les vêtements en coton et en lin humides peuvent être séchés après avoir été essorés.	S	6	/
Séchage Synthétiques	—	Les vêtements en fibres chimiques humides peuvent être séchés après avoir été essorés.	S	5	/
Rafraîchissement vapeur	—	Ce programme permet d'éliminer une odeur particulière (comme une odeur de fumée/pot-au-feu/barbecue, etc.) sur les vêtements.	S	2	/
Lavage et séchage	—	Pour laver des articles en coton moyennement sales pouvant être lavés à 40 °C ou 60 °C ensemble dans un même programme et pour les sécher de façon à ce qu'ils puissent être immédiatement rangés dans un placard. Ce programme est utilisé pour définir la conformité à la législation d'éco-conception de l'UE pour le lavage et le séchage.	LS	6	1400
20 °C	—	Ce programme est conçu pour les vêtements en coton légèrement sales et permet des économies d'énergie.	L	10	1400
			LS	6	1400
Anti-allergie 40 °C, 60 °C, 90 °C	—	Ce programme élimine de façon efficace les bactéries se trouvant sur les textiles. Il convient aux vêtements des bébés à la peau sensible.	L	4	1400
			LS	4	1400
Nettoyage du tambour 90 °C	—	Programme conçu pour éliminer la saleté et les résidus bactériens pouvant se multiplier dans la machine après une certaine durée d'utilisation, notamment lorsque des programmes à basse température sont utilisés régulièrement.	LS	0	800

* : Fonctions facultatives















Oui : Lessive requise

— : Ne peut pas être sélectionné

-- : Température de l'eau non chauffée

D : Défaut

Veuillez sélectionner une température de lavage appropriée selon les instructions figurant sur l'étiquette d'entretien des vêtements. Sans cela, les vêtements pourraient être endommagés.

Compartiment de la lessive			Fonctions de programme de lavage								Niveau de séchage			
Prélavage 	Lavage principal 	Adoucissant 	Muet 	Verrou enfant 	Fin différée 	Essorage 	Temp. 	Séchage 	Prélavage 	Rincage Plus 	Prêt à ranger 	Prêt à repasser 	Séchage Plus 	Durée de séchage 
*	Oui	*	*	*	*	*	*	—	*	*	—	—	—	—
*	Oui	*	*	*	*	*	*	*	*	*	*	*	S	*
*	Oui	*	*	*	*	*	*	—	*	*	—	—	—	—
*	Oui	*	*	*	*	*	*	*	*	*	*	*	S	*
*	Oui	*	*	*	*	*	*	—	—	*	—	—	—	—
*	Oui	*	*	*	*	*	*	—	—	*	—	—	—	—
*	Oui	*	*	*	*	*	*	*	*	*	*	*	S	*
*	Oui	*	*	*	*	*	*	—	—	—	—	—	—	—
*	Oui	*	*	*	*	*	*	—	*	—	*	*	S	*
—	—	*	*	*	*	*	—	—	—	*	—	—	—	—
—	—	*	*	*	*	*	—	*	—	*	*	*	S	*
—	—	—	*	*	*	*	—	—	—	—	—	—	—	—
—	—	—	*	*	*	*	—	*	—	—	*	*	S	*
—	—	—	*	*	*	—	—	*	—	—	S	*	*	*
—	—	—	*	*	*	—	—	*	—	—	S	*	*	*
—	—	—	*	*	*	—	—	*	—	—	—	—	—	S
*	Oui	*	*	*	*	*	—	—	—	—	—	—	—	S
*	Oui	*	*	*	*	*	—	—	*	*	—	—	—	—
*	Oui	*	*	*	*	*	—	*	*	*	*	*	S	*
*	Oui	*	*	*	*	*	*	—	*	*	—	—	—	—
*	Oui	*	*	*	*	*	*	*	*	*	*	*	S	*
—	—	—	*	*	*	—	—	—	—	—	—	—	—	S

Ajout de détergent, fermeture de la porte et sélection du programme

Chargez le linge à laver dans le tambour et refermez la porte. Ajoutez la lessive dans les compartiments appropriés pour le type de programme que vous sélectionnerez. Ajoutez la lessive de la façon décrite dans la section **Lessive et additifs**.

1. Mettez la machine en marche.
2. Tournez le bouton Sélection du programme jusqu'au programme désiré. Si le bouton n'était pas initialement sur la position « Arrêt », vous devez d'abord passer par cette position.
3. Sélectionnez la température de lavage et la vitesse d'essorage en appuyant sur les boutons « Temp. » et « Essorage ».
4. Appuyez sur le bouton « Option » pour choisir des fonctions supplémentaires.
5. Après que vous avez démarré le programme, la fenêtre d'affichage indique la durée du programme (heures:minutes) et les options de fonctions supplémentaires en les faisant défiler.

Programme	Sélection de la température de lavage	Linge et textile	Lessive recommandée
Laine	--, 20, 30, 40°C	Laine	Lessive douce
20°C	20°C	Matières synthétiques, linge de couleur composé de fibres à entretien facile	Lessive pour couleurs ou lessive douce sans azurants optiques
Rapide 15' Mixte	--, 20, 30, 40°C	Matières synthétiques, linge de couleur en coton ou en lin	Lessive pour linge de couleur sans agents de blanchiment ni azurants optiques
Synthétiques	--, 20, 30, 40, 60°C	Matières synthétiques, linge de couleur en coton ou en lin	Lessive pour linge de couleur sans agents de blanchiment ni azurants optiques
Coton	--, 20, 30, 40, 60, 90°C	Matières synthétiques, linge de couleur en coton ou en lin	Lessive pour linge de couleur sans agents de blanchiment ni azurants optiques
Anti-allergie	40, 60, 90°C	Linge blanc composé de coton ou lin résistant aux températures élevées	Lessive puissante contenant des agents de blanchiment et des azurants optiques

Sélection de fonctions supplémentaires

En mode de veille, appuyez sur le bouton « Option » pour sélectionner des fonctions supplémentaires pour le programme actuel. Appuyez une fois pour choisir une fonction. L'icône correspondante clignotera alors. Une fois lancé, le programme ne peut pas être changé.

Pré lavage

- Sélectionnez la fonction de pré lavage pour améliorer les effets lavants et éliminer les taches plus efficacement. Cette fonction convient aux vêtements très sales.
- Avant que l'eau n'arrive, vous pouvez ajouter de la lessive liquide/en poudre dans le compartiment de pré lavage. La lessive en poudre doit alors être ajoutée au compartiment de lavage principal.

Rinçage Plus

- Après avoir sélectionné la fonction de rinçage supplémentaire, le programme lance un nouveau cycle de rinçage avant d'ajouter l'adoucissant. La durée totale du programme augmente alors en conséquence.

Avertissement relatif à l'arrivée d'eau

Si le robinet n'est pas ouvert ou si la pression de l'eau est trop basse, l'écran indiquera « F01 » pour vous en alerter.

Avertissement relatif à l'évacuation de l'eau

Si le tuyau est compressé, l'évacuation de l'eau sera compromise. Si l'évacuation complète de l'eau ne s'effectue pas au bout d'un certain temps, l'écran d'affichage indiquera « F03 » pour vous en alerter.

Icône de verrou de porte

Une fois que le programme a commencé, l'icône de verrou de porte s'allume et la porte se verrouille.

- Lorsque le programme est terminé, le verrou de porte se débloque automatiquement. Lorsque le lave-linge est mis en pause, si les conditions sont réunies pour que la porte puisse être ouverte, le verrou de porte se débloquera et l'icône correspondante s'éteindra.
- Lorsque l'icône du verrou de porte clignote, la porte ne doit pas être ouverte de force pour éviter toute blessure physique.

Fonction Fin différée

La fonction Fin différée permet d'utiliser l'appareil à votre convenance, comme de nuit, par exemple, lorsque l'électricité coûte moins cher.

- Ce bouton ne permet de choisir la durée avant la fin du programme qu'en mode veille.
- Une fois cette fonction sélectionnée, la durée du décalage de la fin du programme augmentera d'1 h à chaque fois que vous appuierez sur le bouton.
Avant de sélectionner la fonction, si la durée du programme ne correspond pas à une heure entière, vous pouvez d'abord appuyer une fois sur le bouton de la fonction pour arriver à la durée entière la plus proche, puis la durée augmentera d'1 h à chaque fois que vous appuierez sur le bouton par la suite. Lorsque la fonction est sélectionnée, et avant que le programme n'ait démarré, il est possible d'annuler la fin différée réglée en tournant le bouton Sélection du programme pour choisir un programme différent.
- Le temps choisi doit être plus long que la durée du programme de lavage, car l'heure sélectionnée correspond à l'heure de fin du programme. Ainsi, si la durée du programme sélectionné est de 02:28, le temps choisi pour la fin différée doit être compris entre 03:00 et 24:00.
- Lorsque la fonction « Fin différée » est activée, l'icône de fin différée s'allume. L'icône de « fin différée » s'éteint une fois que la fonction a rempli son rôle.

- Si vous avez choisi la fonction de fin différée sans appuyer sur le bouton Démarrer, il est possible d'annuler la fin différée en tournant le bouton avant le lancement du programme.
- Pour annuler la fin différée alors que la fonction est active, vous devrez éteindre l'appareil en appuyant sur le bouton « Marche/Arrêt » pendant 2 secondes.

Fonction Muet

Lorsque l'appareil est en mode de veille, en pause ou en cours de fonctionnement, appuyez sur les boutons « **Essorage + Option** » pendant 2 secondes. L'écran affichera « bEEp oFF ». Toutes les sonneries seront alors désactivées, à l'exception des alarmes.

Lorsque l'appareil est en mode muet, appuyez sur les boutons « **Essorage + Option** » pendant 2 secondes jusqu'à ce que « bEEp on » s'affiche. Toutes les sonneries seront alors activées.

Verrou enfant

Pour garantir la sécurité des enfants, cet appareil est équipé d'une fonction Verrou enfant. Lorsque le programme démarre, appuyez sur les boutons « **Temp. + Essorage** » pendant 2 secondes. Le verrou enfant sera alors activé. Répétez ces étapes pour désactiver le verrou enfant.

- Lorsque le verrou enfant est activé, les boutons de fonctions ne peuvent pas être utilisés.
- Lorsque vous éteignez l'appareil en tournant le bouton Sélection du programme jusqu'à « Arrêt », le verrou enfant est désactivé.
- Une fois le programme terminé, le verrou enfant se désactive automatiquement.

Démarrage du programme

Après avoir sélectionné les options et ajouté de la lessive dans le bac à lessive, ouvrez le robinet d'eau et appuyez sur le bouton « **Démarrer/Pause** ». L'écran indiquera la progression du programme actuel via les icônes affichées de gauche à droite. Il affichera également le temps restant avant la fin du programme.

Annulation du programme ou nouvelle sélection d'options

1. Tournez le bouton Sélection du programme sur « **Arrêt** » pendant 3 secondes pour éteindre l'appareil.
2. Sélectionnez alors le nouveau programme et les nouvelles options.
3. Appuyez sur le bouton « **Démarrer/Pause** » pour mettre l'appareil en marche sans ajouter de lessive supplémentaire.



Fin du programme

Une fois le programme terminé, l'écran affichera « **End** » (Fin). Si aucune action n'est effectuée dans les 2 minutes, l'appareil s'éteindra automatiquement.

1. Tournez le bouton Sélection du programme sur « **Arrêt** » pour éteindre l'appareil.
2. Fermez le robinet.
3. Ouvrez la porte et sortez le linge propre.
4. Laissez la porte entrouverte pour éliminer l'humidité de la pompe.

Ajout de linge en cours de programme





Si vous souhaitez ajouter des vêtements en cours de lavage, appuyez sur le bouton « **Démarrer/Pause** ».

- Si l'icône d'ajout de linge  s'allume, vous pourrez alors ouvrir la porte en cours de programme. Le temps restant et l'icône de verrou de porte clignoteront sur l'écran. L'icône du verrou de porte s'éteindra ensuite et la porte pourra alors être ouverte.
- Si l'icône d'ajout de linge  ne s'allume pas, et que l'icône de verrou de porte ne clignote pas, cela signifie que la température actuelle est supérieure à 50 °C ou qu'il n'est plus possible d'ajouter du linge en cours de programme. Vous ne pourrez donc pas ajouter de vêtements dans l'appareil.

Pesée automatique

Le lave-linge affiche « ---- » à la mise en marche, ce qui indique qu'il pèse le linge automatiquement. Il ajustera la durée du programme (heures:minutes) automatiquement selon le poids des vêtements.

Séchage

Appuyez sur le bouton « Niveau de séchage » pour sélectionner la durée de séchage et d'autres fonctions de séchage. Lorsque les fonctions Prêt à repasser , Prêt à ranger  et Séchage Plus  sont sélectionnées, les icônes correspondantes s'allumeront et la durée restante du programme s'affichera à l'écran. Lorsque la fonction [Durée de séchage] est sélectionnée, l'icône Durée de séchage  s'allume.

Le lave-linge peut déterminer le poids du linge pour ajuster automatiquement la durée de séchage.

- Avant le séchage, vérifiez que les vêtements peuvent bien être séchés en machine (reportez-vous au tableau des programmes pour savoir quels types de vêtements peuvent passer au sèche-linge).
- Avant de démarrer le séchage, assurez-vous que le robinet est ouvert et que l'alimentation en eau froide est en place.
- Avant un cycle de séchage simple, retirez les vêtements du tambour après essorage et replacez-les dans le tambour après les avoir séparés un peu.
- Lorsque vous séchez des vêtements légers ou de petite taille, le temps de séchage peut être plus court que la durée définie.
- Si des vêtements lavés à la main doivent être séchés, veuillez sélectionner la vitesse d'essorage la plus élevée possible pour ce type de vêtements avant de les sécher. Il est recommandé de sélectionner le programme « Essorage + Niveau de séchage ».
- À la fin du séchage, le lave-linge continuera de fonctionner pendant un certain temps et à un certain rythme afin de séparer les vêtements et réduire le froissement.
- Si les vêtements restent fixés à la paroi interne du tambour, l'effet séchant pourrait être réduit. Il est donc recommandé de sécher les vêtements après les avoir séparés manuellement.
- Une surcharge de vêtements peut affecter l'effet séchant, tandis qu'un séchage excessif peut entraîner un froissement des vêtements. Pour les vêtements à fibres chimiques, comme les chemises, etc., sélectionnez le mode Prêt à repasser.
- Si des vêtements de matières différentes sont séchés ensemble, l'effet séchant pourra en être affecté. Il est donc recommandé de trier les vêtements avant de les sécher.
- En cas de problème lors du séchage, reportez-vous à la partie [Problèmes de séchage].

La fonction [Prêt à repasser]  permet de garder les vêtements légèrement humides après le séchage afin qu'ils puissent être facilement repassés.

La fonction [Prêt à ranger]  permet de pouvoir porter les vêtements immédiatement après le séchage.

La fonction [Séchage Plus]  permet de pouvoir ranger les vêtements immédiatement après le séchage.

La fonction [Durée de séchage]  permet de sécher les vêtements pendant une durée spécifique.

Vous pouvez utiliser le bouton « Niveau de séchage » pour sélectionner une durée de séchage parmi 6 options : 30 minutes, 1 heure, 1,5 heure, 2 heures, 3 heures et 4 heures. Veuillez sélectionner une durée de séchage raisonnable.

Si la durée de séchage est trop courte, les vêtements ne seront pas complètement secs.































Remarques : Les vêtements encore trempés ne peuvent pas être séchés, car ils pourraient entraîner le déclenchement d'une alerte de l'appareil.

Poids approximatif du linge

	Slips (50 g de coton environ)		T-shirt à manches longues (150 g de coton environ)		Serviette éponge (300 g de coton environ)
	Chaussettes (50 g de coton environ)		Jupe (400 g de fibres chimiques environ)		Pyjama (haut et bas) (500 g de coton environ)
	Torchon (70 g de coton environ)		Chemise (200 g de tissus mélangés environ)		Drap (500 g de coton environ)
	Jean (800 g de coton environ)		Pull en laine (400 g de laine environ)		Veste (800 g de coton environ)

Tableau d'entretien des textiles

	Matière résistante		Repassage interdit
	Tissu délicat		Repassage à la vapeur
 	Article lavable à 95 °C		Repassage avec pattemouille
 	Lavage à 60 °C		Ne pas tordre le linge

	Lavage à 40 °C		Nettoyage à sec interdit
	Lavage à 30 °C		Séchage à plat
	Lavage à la main		Séchage sur fil
	Nettoyage à sec uniquement		Séchage sur fil
	Lavage avec chlore à froid		Séchage en machine normal
	Blanchiment interdit		Séchage en machine modéré
	Repassage à 100 °C max.		Séchage en machine interdit
	Repassage à 150 °C max.		Séchage sur cintre
	Repassage à 200 °C max.		Nettoyage à sec avec perchlorure, essence, alcool pur ou R113 uniquement
	Nettoyage à sec avec carburant d'aviation, alcool pur ou R113 uniquement		

Vêtements ne pouvant pas être lavés • Vêtements ne pouvant pas être séchés
Vêtements ne pouvant être ni lavés ni séchés



Cuir et articles en fourrure
(risque de déformation)



Rayonne et produits
mélangés (risque de
décoloration ou de
déformation)

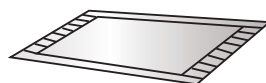

Grandes plaques épaisses
en caoutchouc avec
matériau isolant sur l'envers
(risque de dommages ou
défaillance)



Chapeaux avec matières
dures (risque de dommages
et de défaillance du lave-
linge)



Coussins, oreillers, articles
avec rembourrage en coton,
mousse ou autre matière de
type éponge, tapis (risque de
dommages et de défaillance
du lave-linge)

Divers :
Vêtements plissés ou à
reliefs ; vêtements en
crêpe ;
Vêtements se déformant
facilement (costume,
vestes, cravates, robes,
etc.) ;
Vêtements boulochant
facilement (velours, velvet).

Vêtements ne pouvant pas être séchés



Tout vêtement avec l'un de ces symboles (risque de dommages pour le vêtement)



Vêtements en laine (risque de rétrécissement et de perte de texture)



Collants, bas (risque de dommages ou de déformation)



Vêtements cintrés

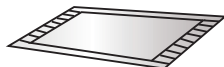

Coussins ou vêtements avec fourrure (risque de dommages ou de défaillance)



Couette (risque de dommages ou de défaillance)



Vêtements avec dentelle ou broderie, nouvelles fibres synthétiques (fibres très fines) (risque de déformation)



Soie

Le séchage de coussins et vêtements avec fourrure peut causer un blocage du tuyau d'évacuation.



Remarques :

- Les vêtements ne pouvant pas être lavés et les vêtements pouvant être séchés/ ne pouvant pas être séchés comprennent les vêtements mentionnés ci-dessus, sans s'y limiter.
- Les vêtements encore trempés ne peuvent pas être séchés, car ils pourraient entraîner le déclenchement d'une alerte de l'appareil.

Erreur de séchage

	Problème	Action recommandée
Erreur de séchage	Le lave-linge n'effectue pas de séchage.	<ul style="list-style-type: none"> • Vérifiez que le cycle de séchage est correctement programmé. • Vérifiez si le robinet d'eau est fermé. • Vérifiez si la porte est bien fermée. • Vérifiez si la charge de linge à sécher est trop importante (reportez-vous au tableau des programmes et vérifiez la capacité correspondant au programme) et retirez une partie du linge avant de relancer le séchage.
	Le linge n'est pas suffisamment sec.	<ul style="list-style-type: none"> • Vérifiez si la charge de linge à sécher est trop importante. Si c'est le cas, le séchage ne sera pas optimal et les vêtements seront froissés. Divisez la charge du tambour en deux charges à sécher séparément. • Vérifiez si des vêtements plus difficiles à sécher (comme des vêtements en coton plus épais, etc.) sont mélangés à des vêtements faciles à sécher (comme des vêtements en fibres chimiques, etc.). Séchez des vêtements de différents types séparément ou séchez-les une nouvelle fois.
	Le temps de séchage est trop long.	<ul style="list-style-type: none"> • Vérifiez si la charge de linge à sécher est trop importante (reportez-vous au tableau des programmes et vérifiez la capacité correspondant au programme) et retirez une partie du linge avant de relancer le séchage. • Les vêtements ne sont pas complètement secs (reportez-vous aux conseils de ce guide sur les mauvais résultats de séchage). • Les vêtements à sécher sont plus épais (denim, etc.).

Instructions relatives aux programmes

1. Le programme Éco 40-60 peut laver du linge en coton normalement sale, pouvant être lavé à environ 40 °C à 60 °C, au cours d'un même cycle. Ce programme est utilisé pour déterminer la conformité de l'appareil à la législation de l'UE en matière d'éco-conception.
2. La consommation d'énergie en mode d'arrêt est de 0,49 W et celle en mode de veille est de 0,49 W.
3. Les programmes les plus efficaces en termes de consommation énergétique sont généralement ceux qui utilisent des températures plus basses et durent plus longtemps.
4. Charger un lave-linge ou un lave-linge séchant domestiques jusqu'à la capacité indiquée pour les programmes respectifs contribuera à économiser de l'eau et de l'électricité.

5. Utilisez correctement la lessive, les adoucissants et autres additifs. N'ajoutez pas de quantité excessive de lessive. Cela pourrait nuire aux résultats de lavage.
6. L'appareil doit être nettoyé de façon périodique, en prenant des mesures de prévention et d'élimination du calcaire régulières.
7. Le bruit et la teneur en humidité restante dépendent de la vitesse d'essorage : plus la vitesse d'essorage est élevée pendant l'essorage, plus le bruit sera élevé et moins il y aura d'humidité restante.
8. Les informations sur le produit, l'étiquette de consommation d'énergie et les informations relatives à l'enregistrement du produit peuvent être obtenues en scannant le code QR.
9. Informations sur les programmes standard.
10. Le programme de lavage et séchage peut laver du linge en coton normalement sale, pouvant être lavé à environ 40 °C à 60 °C, au cours d'un même cycle et le sécher de sorte qu'il puisse être immédiatement rangé dans un placard. Ce programme est utilisé pour déterminer la conformité de l'appareil à la législation de l'UE en matière d'éco-conception.

Programme	Température sélectionnée	Capacité nominale (kg)	Température maximale dans le tambour	Durée du programme (h:min)	Consommation d'énergie (kWh/cycle)	Consommation d'eau (litres/cycle)	Teneur en humidité restante (%)	Vitesse maximale atteinte (tr/minute)
Éco 40-60, charge pleine	-	10	35	3:48	0,98	65	52,50	1 400
Éco 40-60, demi-charge	-	5	29	3:00	0,48	50	52,50	1 400
Éco 40-60, 1/4 de charge	-	2,5	25	3:00	0,22	30	52,50	1 400
Lavage et séchage, charge pleine	-	6	26	10:30	3,60	102	1,10	1 400
Lavage et séchage, demi-charge	-	3	26	6:30	2,30	70	0,40	1 400
Coton	20 °C	10	20	2:09	0,20	85	51,00	1 400
Coton	60 °C	10	55	3:29	1,60	85	51,00	1 400
MIXTE	40 °C	5	38	1:58	0,75	69	45,00	1 400
Rapide 15'	40 °C	1	38	0:30	0,33	22	55,00	800
20	20 °C	10	20	1:50	0,20	85	51,00	1 400

Les données fournies pour les programmes autres que le programme Éco 40-60 et le cycle lavage et séchage ne sont données qu'à titre d'indication.

Ouverture de la porte d'urgence

En cas d'échec de l'ouverture de la porte en cas de panne de courant ou d'autres circonstances exceptionnelles, le levier de verrou de porte, au niveau de la porte de la pompe d'évacuation, peut être utilisé pour ouvrir la porte en urgence.

**Remarques :**

- Ne l'utilisez pas lorsque l'appareil fonctionne normalement.
- Avant de l'utiliser, assurez-vous que le tambour interne a cessé de tourner, que la température n'est pas trop élevée et que le niveau d'eau est inférieur au niveau des vêtements. Si le niveau de l'eau est supérieur à celui des vêtements, évacuez l'eau via le tuyau de vidange (le cas échéant) ou en dévissant lentement le filtre.
- Méthode : Ouvrez le couvercle de la porte de pompe d'évacuation, poussez le levier de verrou vers le bas à l'aide d'un outil, puis la porte devrait pouvoir être ouverte (comme indiqué sur le schéma).

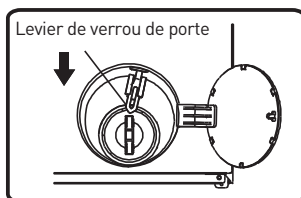

Entretien et maintenance

Extérieur de l'appareil et panneau de commande

- À nettoyer à l'aide d'un chiffon doux et humide.
- Il est possible d'utiliser un peu de détergent neutre (non abrasif).
- Séchez à l'aide d'un chiffon doux.

Joint de porte

- À nettoyer avec un chiffon humide si nécessaire.
- Vérifiez l'état du joint de porte de façon périodique.

Bac à lessive

1. Poussez le levier de déverrouillage situé dans le compartiment de lavage principal vers le bas et retirez le bac (fig. « B »).
2. Retirez le siphon de la fente du compartiment de l'adoucissant (fig. « C »).
3. Lavez tous les éléments à l'eau courante.
4. Remettez le siphon en place dans le compartiment de la lessive et replacez le bac dans son logement.

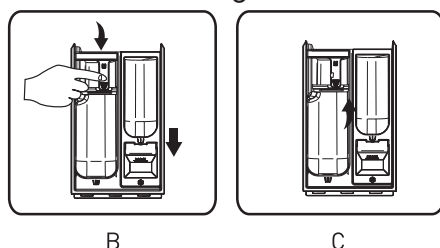

Filtre

Nous vous recommandons de vérifier et de nettoyer le filtre régulièrement, deux à trois fois par an au minimum.

Cela est notamment nécessaire :

- Si l'appareil n'évacue pas l'eau correctement ou s'il n'effectue pas d'essorage.
- Si la pompe est obstruée par un corps étranger (par ex. boutons, pièces ou épingles à nourrice).



IMPORTANT : Assurez-vous que l'eau ait refroidi avant de vidanger l'appareil.

1. Éteignez l'appareil et débranchez-le.
2. Insérez un outil, comme un tournevis plat, dans le petit orifice du couvercle du bas, poussez le couvercle vers le bas en forçant, puis ouvrez-le.
3. Placez un récipient plat sous la porte du filtre, puis vidangez l'appareil avec le tuyau de vidange (voir la partie [Vidange de l'eau résiduelle] pour plus de détails sur cette procédure). Dévissez ensuite le filtre en le tournant dans le sens inverse des aiguilles d'une montre jusqu'à ce que vous puissiez le retirer.
4. Nettoyez le filtre et le logement du filtre.
5. Vérifiez que le rotor de la pompe peut bouger librement.
6. Insérez à nouveau le filtre et vissez-le au maximum en tournant dans le sens des aiguilles d'une montre.
7. Remettez le couvercle en place.

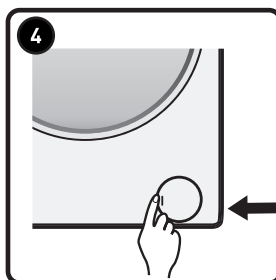
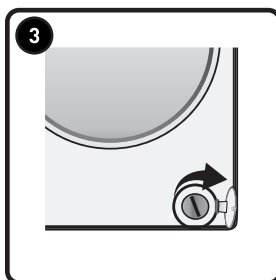
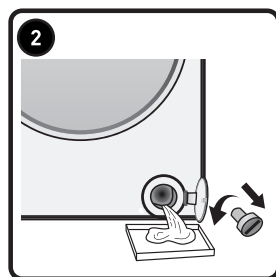
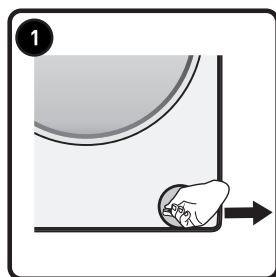

Tuyau d'arrivée d'eau

Vérifiez régulièrement le tuyau d'arrivée d'eau pour vous assurer qu'il n'est pas fragilisé ou fissuré et remplacez-le si nécessaire par un nouveau tuyau de même type (disponible auprès du service après-vente ou d'un revendeur spécialisé).

Filtre à maille pour raccordement à l'eau

Vérifiez et nettoyez-le régulièrement.

Pour les lave-linge avec un tuyau d'arrivée d'eau, comme illustré sur le schéma « D ».

1. Fermez le robinet et dévissez le tuyau d'arrivée d'eau au niveau du robinet.
2. Nettoyez le filtre à mailles interne et revissez le tuyau d'arrivée d'eau sur le robinet.
3. Dévissez ensuite le tuyau d'arrivée d'eau à l'arrière du lave-linge.
4. Retirez le filtre à mailles du raccord du lave-linge à l'aide d'une pince universelle, et nettoyez-le.
5. Remettez le filtre à mailles en place et revissez le tuyau d'arrivée d'eau.
6. Ouvrez le robinet et assurez-vous que les raccords sont complètement étanches.



D

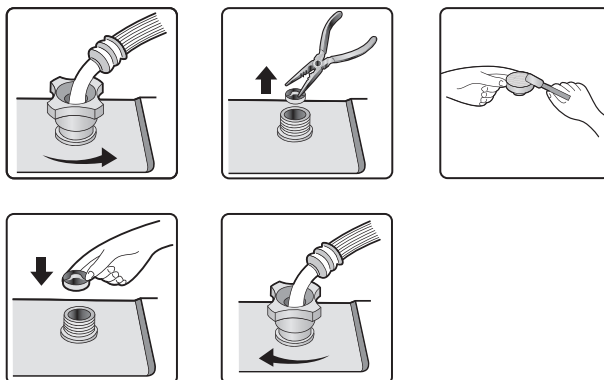

Dépannage

Selon le modèle, votre lave-linge est équipé de diverses fonctions de sécurité automatiques. Cela permet la détection précoce des erreurs, pour que le système de sécurité puisse réagir de façon adéquate. Ces erreurs sont fréquemment si mineures qu'elles peuvent être résolues en quelques minutes.

Problème	Vérification à effectuer/Cause possible
Le lave-linge ne se met pas en marche, aucune icône ne s'allume.	<ul style="list-style-type: none"> • La fiche d'alimentation est branchée à la prise secteur. • Vérifiez que la prise secteur fonctionne correctement (utilisez une lampe de bureau ou un autre appareil similaire pour la tester).
Le lave-linge ne se met pas en marche et l'icône « Démarrer/Pause » clignote.	<ul style="list-style-type: none"> • Vérifiez que la porte est bien fermée (sécurité enfant) ; • Vérifiez que vous avez bien appuyé sur le bouton « Démarrer/Pause ». • Vérifiez si l'icône « Robinet d'eau fermé » s'allume. Ouvrez le robinet d'eau et appuyez sur le bouton « Démarrer/Pause ».

Problème	Vérification à effectuer/Cause possible
L'appareil s'arrête en cours de programme (varie selon le modèle).	<ul style="list-style-type: none"> • Vérifiez si la porte a été ouverte et si l'icône « Démarrer/Pause » clignote. Fermez la porte et appuyez à nouveau sur le bouton « Démarrer/Pause ». • Vérifiez s'il y a trop de mousse à l'intérieur de l'appareil, ce qui déclencherait le processus d'élimination de mousse. L'appareil reprendra son fonctionnement normal au bout d'un certain temps. • Vérifiez si le système de sécurité du lave-linge s'est activé (voir « Tableau de description des erreurs »).
Des résidus de lessive et d'additifs sont présents dans le bac à lessive à la fin du programme.	<ul style="list-style-type: none"> • Vérifiez que la grille de protection du compartiment d'adoucissant et le séparateur du compartiment de lavage principal sont correctement installés dans le bac à lessive et que tous les éléments sont propres (voir la partie « Nettoyage et entretien »). • Vérifiez qu'il y a suffisamment d'eau entrant dans le lave-linge. Les filtres à mailles de l'arrivée d'eau sont peut-être obstrués (voir la partie « Nettoyage et entretien »). • Vérifiez que la position du séparateur dans le compartiment de lavage principal est adaptée pour l'utilisation de lessive en poudre ou liquide (voir la partie « Lessive et additifs »).
L'appareil vibre pendant la phase d'essorage.	<ul style="list-style-type: none"> • Vérifiez que le lave-linge n'est pas bancal et que les quatre pieds sont bien en contact avec le sol. • Vérifiez que les vis de transport ont été retirées. Il est impératif de retirer les vis de transport avant d'utiliser l'appareil.
L'essorage final offre des résultats médiocres.	<p>Le lave-linge possède un système de détection et de correction des déséquilibres. Si la charge contient des articles individuels lourds (par ex. des peignoirs), ce système pourra réduire automatiquement la vitesse d'essorage, voire l'interrompre complètement, en cas de détection d'un déséquilibre trop important, et ce même si l'essorage démarre plusieurs fois, afin de protéger le lave-linge.</p> <ul style="list-style-type: none"> • Si le linge est encore trop humide à la fin du programme, retirez quelques articles et lancez à nouveau la phase d'essorage. • Une formation de mousse excessive peut empêcher l'essorage. Utilisez la bonne quantité de lessive. • Vérifiez que le bouton de sélection de la vitesse d'essorage n'est pas réglé sur « 0 ».

Problème

Si votre lave-linge dispose d'un affichage du temps restant : la durée du programme affichée initialement est allongée/réduite.







Vérification à effectuer/Cause possible

Cela est dû à la capacité qu'a le lave-linge à s'adapter à certains facteurs pouvant avoir un impact sur la durée du programme de lavage, comme :

- Une formation de mousse excessive ;
- Un déséquilibre de la charge en raison de la présence d'articles lourds ;
- Un temps de chauffage augmenté en raison d'une température réduite de l'eau entrante.

Ce type de facteurs influent sur la durée du programme et le temps restant est recalculé et mis à jour si nécessaire. De plus, lors de la phase de remplissage d'eau, le lave-linge détermine le type de charge et, si nécessaire, ajuste la durée de programme initiale affichée en conséquence. Durant ces périodes d'ajustement, une animation apparaît en lieu de l'affichage de la durée.

Accéder au mode d'assistance auprès du service après-vente

1. En mode d'arrêt, appuyez sur les boutons «  » + «  » + «  » pour accéder au mode d'assistance après-vente.
2. Le nombre de cycles de fonctionnement s'affiche par défaut.
3. Appuyez sur «  » pour passer d'un cycle à l'autre ou d'un code d'erreur à l'autre.
4. Lors de la recherche de codes d'erreur, appuyez sur le bouton «  » pour passer à la page suivante et sur le bouton «  » pour passer à la page précédente.

Pour les modèles avec arrivée d'eau unique

1. Raccordez le tuyau d'arrivée d'eau au robinet d'eau froide et à la valve d'arrivée d'eau située à l'arrière de l'appareil (Fig. 1).

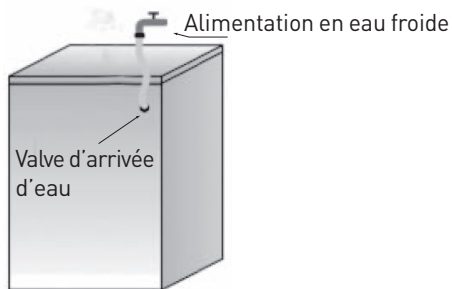

Fig.1

Assurez-vous que :

tous les raccords fermement serrés.

**AVERTISSEMENT !**

- Ne laissez pas d'enfants utiliser le lave-linge, grimper dessus ou entrer à l'intérieur.
- Veuillez noter que lors des cycles de lavage, la température à la surface du hublot pourrait augmenter.
- Il est nécessaire de surveiller étroitement les enfants lorsque l'appareil est utilisé près d'eux.

Liste des codes d'erreur

Message à l'écran	Description du problème
« F01 »	Problème de remplissage d'eau
« F03 »	Problème d'évacuation d'eau
« F13 »	Problème de verrouillage de la porte
« F14 »	Problème de déverrouillage de la porte
« F24 »	Débordement ou excès de mousse
Autres codes d'erreur, « F04-F98 »	Problème de module électronique
« Unb »	Alerte de déséquilibre

« F01 » affiché à l'écran

L'appareil ne reçoit pas d'eau ou pas assez d'eau. Vérifiez que :

- Le robinet est complètement ouvert et qu'il y a assez de pression d'eau.
- Le tuyau d'arrivée d'eau n'est pas noué.

- Le filtre du tuyau d'arrivée d'eau n'est pas obstrué (reportez-vous à la partie « Entretien et réparations »).
- Le tuyau d'eau n'est pas gelé.

Appuyez sur le bouton « Démarrer/Pause » une fois le problème résolu.

Si l'erreur se produit à nouveau, veuillez contacter le service après-vente (reportez-vous à la partie « Service après-vente »).

« F03 » affiché à l'écran

Le lave-linge ne s'est pas vidangé. Le lave-linge interrompt le programme en cours. Éteignez l'appareil et débranchez-le de la source d'alimentation. Vérifiez que :

- Le tuyau d'évacuation d'eau n'est pas noué.
- Le filtre de la pompe d'évacuation n'est pas obstrué (reportez-vous à la partie sur le nettoyage du filtre de la pompe d'évacuation).



IMPORTANT : Assurez-vous que l'eau ait refroidi avant de vidanger l'appareil.

- Le tuyau d'évacuation d'eau n'est pas gelé.

Branchez à nouveau l'appareil.

Sélectionnez et lancez le programme « Essorage » ou appuyez sur le bouton « Démarrer/Pause » pendant au moins 3 secondes, puis relancez le programme désiré.

Si l'erreur se produit à nouveau, veuillez contacter le service après-vente (voir la partie « Service après-vente »).

Code d'erreur

Le lave-linge s'arrête en cours de programme. L'écran indique le code d'erreur « F13 », « F14 », « F24 » ou un autre code d'erreur de « F04 » à « F98 », ou le code « Unb ».

Si le code d'erreur « F13 » est affiché

Le verrou de la porte ne fonctionne pas correctement.

Lancez un programme pendant 20 secondes, puis déverrouillez la porte du lave-linge (PTC) pour vérifier si elle est fermée.

Ouvrez ou fermez-la à nouveau.

Une fois le problème résolu, appuyez sur le bouton « Démarrer/Pause ». Si l'erreur se produit à nouveau, débranchez l'appareil de la source d'alimentation et contactez le service après-vente.

Si le code d'erreur « F14 » est affiché

Problème d'ouverture de la porte.

Action : Appuyez sur le bouton « Démarrer/Pause ». Le lave-linge tentera de déverrouiller la porte.

L'alerte ne disparaîtra qu'une fois la porte déverrouillée. Vous pouvez aussi tourner le bouton sur Arrêt pendant 3 secondes pour éteindre l'appareil. Choisissez le programme souhaité pour allumer l'appareil. L'alerte disparaîtra.

Si le code d'erreur « F24 » est affiché

Le niveau d'eau atteint le niveau de débordement.

Supprimez l'erreur en appuyant sur le bouton « Démarrer/Pause » pour recommencer le remplissage d'eau après vidange.

Sélectionnez et lancez le programme nécessaire. Si l'erreur se produit à nouveau, débranchez l'appareil de la source d'alimentation et contactez le service après-vente.

Si un autre code d'erreur, de « F04 » à « F98 » est affiché

Défaillances du module électronique.

Tournez le bouton sur Arrêt pendant 3 secondes pour éteindre l'appareil.

Une fois le problème résolu, appuyez sur le bouton « Démarrer/Pause ». Si l'erreur se produit à nouveau, débranchez l'appareil de la source d'alimentation et contactez le service après-vente.

Si le code d'erreur « Unb » est affiché

L'alerte de déséquilibre peut être résolue grâce aux méthodes suivantes.

1. Redistribution du linge

Tournez le bouton sur « Arrêt » pendant 3 secondes pour éteindre l'appareil, ouvrez la porte, secouez les vêtements et replacez dans le lave-linge. Sélectionnez ensuite le programme d'essorage pour essorer à nouveau.

2. Linge trop léger

Tournez le bouton sur « Arrêt » pendant 3 secondes pour éteindre l'appareil, ouvrez la porte, placez une ou deux serviettes dans le tambour et sélectionnez ensuite le programme d'essorage pour essorer à nouveau.

Avant de contacter le service après-vente :

1. Essayez de résoudre le problème par vous-même (voir la partie « Dépannage »).
2. Lancez à nouveau le programme pour vérifier si le problème s'est résolu spontanément.
3. Si le lave-linge continue de fonctionner de façon anormale, appelez le service après-vente.

Transport/Manipulation

Ne soulevez jamais l'appareil par son panneau supérieur pour le transporter.

1. Débranchez la fiche d'alimentation.
2. Fermez le robinet d'eau.
3. Retirez les tuyaux d'arrivée et d'évacuation d'eau.
4. Veillez à ce qu'il ne reste plus d'eau dans les tuyaux et l'appareil (voir les parties « Retrait du filtre », « Vidange de l'eau résiduelle »).
5. Remettez les vis de transport en place (obligatoire).
6. L'appareil pèse plus de 55 kg, il faut deux personnes pour le déplacer.



Bedankt!

Proficiat met uw keuze voor een product van VALBERG. De selectie en de testen van de toestellen van VALBERG gebeuren volledig onder controle en supervisie van ELECTRO DEPOT. We staan garant voor de kwaliteit van de toestellen van VALBERG, die uitmunten in hun eenvoudig gebruik, hun betrouwbare werking en hun onberispelijke kwaliteit.

ELECTRO DEPOT beveelt de VALBERG toestellen aan en is ervan overtuigd dat u uiterst tevreden zal zijn bij elk gebruik van het toestel. Welkom bij ELECTRO DEPOT.

Bezoek onze website: www.electrodepot.be



ELECTRO DEPOT

72

NL

A

Overzicht van het toestel

Onderdelen
Geleverde onderdelen
Specificaties

B

Gebruik van het toestel

Installatie
Voor de eerste wascyclus
Vorbereiding van het wassen
Wasmiddelen en additieven
Werking

C

Reiniging en onderhoud

Verzorging en onderhoud
Probleemoplossingsgids
Transport/hantering

Onderdelen

- A** Werkblad
- B** Bedieningspaneel
- C** Wasmiddellade
- D** Deur
- E** Plint die de toegang tot de pomp afdekt
- F** Stelvoetjes

**OPMERKING:**

De indeling en het uiterlijk van het bedieningspaneel zijn afhankelijk van het model.

Geleverde onderdelen

Pakket met kleine items



Gebruiksaanwijzing, installatiegids, garantiekaart
(afhankelijk van model)

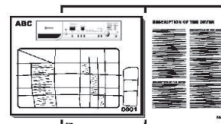

4 plastic doppen

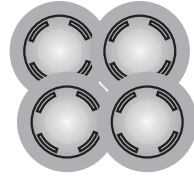

Moersleutel



Toevoerslang (binnenin de machine of al geïnstalleerd)

- Koude toevoerslang
- Hete toevoerslang (indien beschikbaar, afhankelijk van het model)



"U"-bocht (binnenin de machine of al geïnstalleerd)



Bodemplaat (afhankelijk van het model)



Specificaties

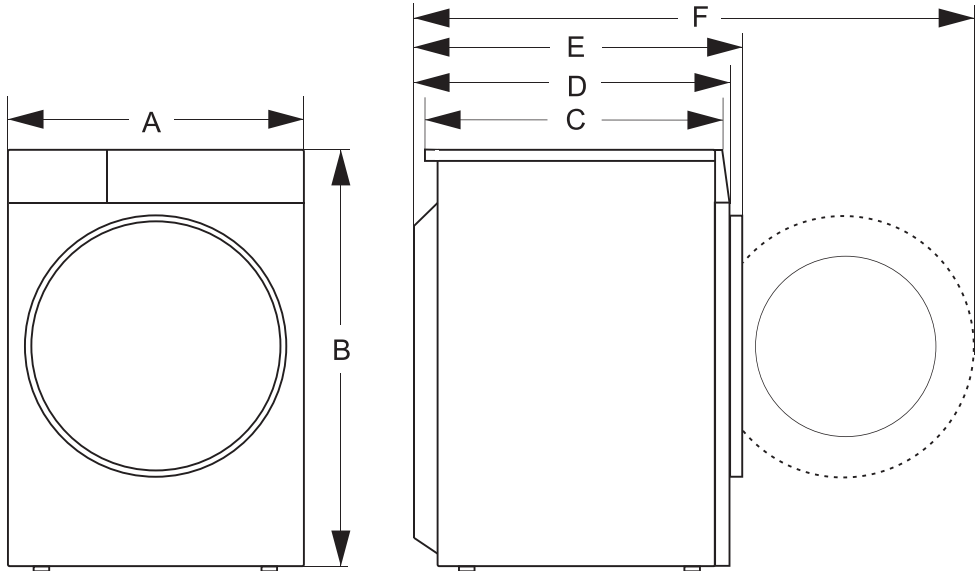

Model:	980314 - WD 10614 A/D W180C
Was-/droogcapaciteit:	10/6kg
Max. centrifugesnelheid:	1400 omw/min
Nettogewicht:	70 kg
Nominale spanning:	220 - 240V~
Verwarmingsvermogen:	1500 W
Wasvermogen:	250 W
Droogvermogen:	1350 W
Centrifugevermogen:	500 W

Afmetingen

A:	595mm
B:	845mm
C:	540mm
D:	590 mm
E:	635 mm
F:	1120 mm

Installatie

ALVORENS DE WASMACHINE TE GEBRUIKEN

De verpakking verwijderen en inspecteren

- Controleer na het uitpakken of de wasmachine niet beschadigd is. Gebruik bij twijfel de wasmachine niet. Neem contact op met de klantenservice of uw plaatselijk verkooppunt.
- Controleer of alle accessoires en onderdelen aanwezig zijn.
- Houd het verpakkingsmateriaal (plastic zakken, polystyreen onderdelen, etc.) buiten het bereik van kinderen, deze kunnen gevaar opleveren.

De transportbouten verwijderen



Belangrijk:

- Transportbouten die niet worden verwijderd, kunnen het apparaat beschadigen.

1. Draai alle transportbouten ongeveer 30 mm los met een moersleutel in de richting van de weergegeven pijl (niet helemaal losdraaien).

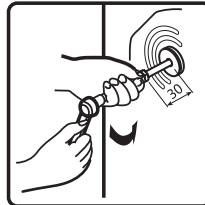
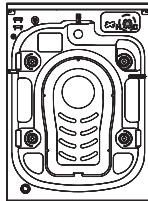

2. Duw de vier transportbouten in horizontale richting naar binnen en maak de transportbout los.

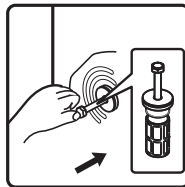

3. Trek de transportbout samen met het rubberen deel en het plastic deel eruit.

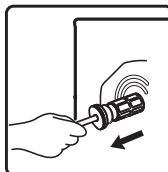

- Om de veiligheid te garanderen en het geluid te verminderen, moet u de transportboutafdekking installeren die met het toestel is meegeleverd (zie de bijlage bij het toestel). Leun en plaats de transportbout in het gat en druk deze aan volgens de aangegeven richting totdat deze vastklikt.

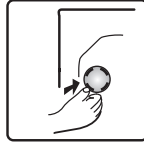

Belangrijk: Bewaar de transportbouten en de moersleutel voor toekomstig transport van het apparaat en monteer in dat geval de transportbouten in de omgekeerde volgorde.

De voetjes afstellen

Het apparaat moet op een stevige en vlakke vloer worden geïnstalleerd (gebruik indien nodig een waterpas). Als het apparaat op een houten vloer wordt geïnstalleerd, verdeel het gewicht door het apparaat op een multiplexplaat van 60 x 60 cm met een dikte van minstens 3 cm te plaatsen en deze aan de vloer vast te maken. Als de vloer oneffen is, stel de 4 stelvoetjes naar wens af. Breng geen stukken hout of iets soortgelijks onder de stelvoetjes aan.

- Draai de borgmoer met de klok mee los (zie de pijl) met behulp van de moersleutel.

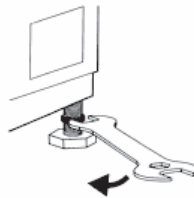

- Til de machine lichtjes op en pas de hoogte van het voetje aan door het te draaien.

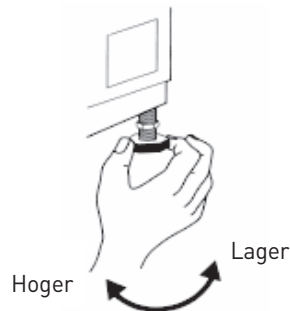



Belangrijk: draai de borgmoer vast door deze tegen de klok in richting de behuizing van het apparaat te draaien.

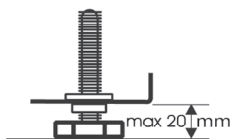
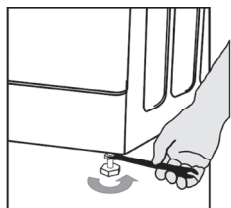

De bodemplaat installeren

Voor een stillere werking is een bodemplaat meegeleverd (alleen van toepassing op sommige Hisense-wasmachines). Na het installeren van het paneel aan de onderkant van de wasmachine, zal het lawaai aanzienlijk lager zijn. Vraag advies aan een specialist voordat u de bodemplaat installeert. De machine kan echter ook zonder bodemplaat worden gebruikt.

Instructies voor het installeren van de geluiddempende bodemplaat

1. Voordat u de geluiddempende bodemplaat installeert, moet u de akoestische absorptiewol uitlijnen en kleven langs de juiste hoekmarkering op de bodemplaat (deze procedure is niet nodig voor sommige modellen zonder akoestische absorptiewol).



2. Verwijder het achterblad van de dubbelzijdige tape aan de vier zijden van de bodemplaat.

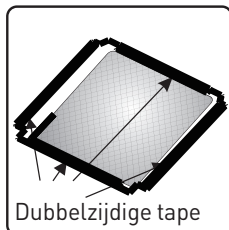

3. Kantel de machine tegen een hoek van 40° en richt de zijde met de juiste hoekmarkering naar de voorkant van de wasmachine, zoals weergegeven in de afbeelding. Breng de zijde met de schuine inkeping tussen de twee schroeven van de voetjes aan de achterkant van de wasmachine volledig op zijn plaats aan. Installeer vervolgens de bodemplaat en zorg ervoor dat deze stevig contact maakt met de onderkant van de wasmachine.

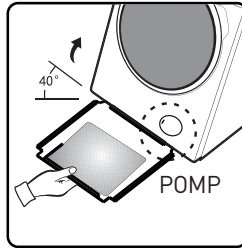

4. Druk de dubbelzijdige tape op de vier zijden met de hand aan om de geluiddempende plaat stevig op de behuizing van de machine vast te zetten.

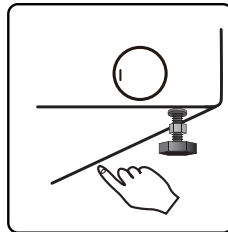

De watertoevoerslang aansluiten

1. Als de watertoevoerslang nog niet is geïnstalleerd, moet deze aan het apparaat worden vastgeschroefd. De blauw gemarkeerde slang is alleen bestemd voor koud water.
2. Breng de toevoerslang met de hand aan op de kraan en draai de moer vast.



Opgelet:

- Geen knikken in de slang!
- Het apparaat **mag niet** worden aangesloten op de mengkraan van een drukloze boiler.
- Controleer de waterdichtheid van de aansluitingen door de kraan helemaal open te draaien.
- Als de slang te kort is, vervang deze door een slang van een geschikte lengte die bestand is tegen hoge druk (min. 1000 kPa).
- Controleer de toevoerslang regelmatig op barsten en scheuren en vervang deze indien nodig.
- De wasmachine kan worden aangesloten zonder terugslagklep.

De afvoerslang aansluiten

Als de afvoerslang is geïnstalleerd zoals hieronder weergegeven:

1. Haak deze alleen los van de rechter clip (zie de pijl)

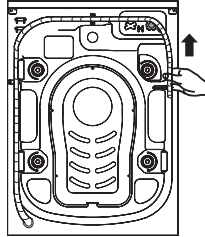

2. Sluit de afvoerslang aan op de afvoer of haak deze over de rand van een gootsteen met behulp van de "U"-bocht. Breng de "U"-bocht E aan op het uiteinde van de afvoerslang, wanneer deze nog niet is geïnstalleerd.

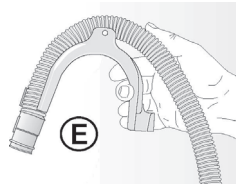
**Opmerkingen:**

- Zorg ervoor dat er geen knikken in de afvoerslang zitten.
- Maak de slang vast zodat deze niet naar beneden kan vallen. Na de wasfase zal de machine het warme water afvoeren.
- Kleine wastafels zijn hiervoor niet geschikt.
- Gebruik voor een verlenging een slang van hetzelfde type en zet de aansluitingen vast met behulp van clips.
- Max. totale lengte van afvoerslang: 2,50 m.

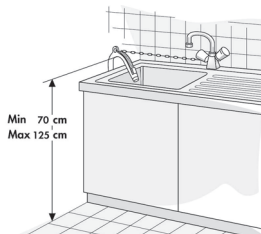

Voor de eerste wascyclus

Om eventueel restwater te verwijderen dat de fabrikant tijdens het testen heeft gebruikt, raden we u aan een korte wascyclus zonder wasgoed uit te voeren.

1. Draai de kraan open.
2. Sluit de deur.
3. Giet een beetje wasmiddel (ongeveer 30 ml) in het hoofdwaskvak **W** van de wasmiddellade.
4. Selecteer en start een kort programma.

Vorbereiding van het wassen

1. Sorteer het wasgoed naargelang...
 - Soort stof / symbool op het waslabel
Katoen, gemengde vezels, easy care/synthetische weefsels, wol, wasgoed dat met de hand moet worden gewassen.
 - Kleur
Scheid gekleurd en wit wasgoed. Was nieuw gekleurd wasgoed apart.
 - Vullen
Was wasgoed van verschillende afmetingen tijdens dezelfde wasbeurt om de wasprestaties en de verdeling in de trommel te verbeteren.
 - Delicaat
Was klein wasgoed (bijv. nylonkousen, riemen, etc.) en wasgoed met haakjes (bijv. bh's) in een stoffen zak of kussensloop met ritssluiting. Verwijder gordijnringen altijd of was gordijnen met de ringen in een katoenen zak.
2. Maak alle zakken leeg
Munten, veiligheidsspelden, etc. kunnen uw wasgoed, de trommel en de kuip van het apparaat beschadigen.
3. Sluitingen
Sluit ritssluitingen en maak knopen of haken vast; losse riemen of linten moeten worden samengebonden.
Vlekken verwijderen
Bloed, melk, eieren, etc. worden over het algemeen verwijderd door de automatische enzymfase van het programma.
 - Voeg een vlekkenverwijderaar toe aan het hoofdwaskvak **W** van de wasmiddellade om rode wijn-, koffie-, thee-, gras- en fruitvlekken, etc. te verwijderen.
 - Behandel zeer vuile vlekken indien nodig vooraf met een vlekkenverwijderaar.

Kleuring

- Gebruik alleen kleurstoffen die geschikt zijn voor de wasmachine.
- Volg de instructies van de fabrikant.
- Kunststof en rubberen onderdelen van de wasmachine kunnen worden bekleed door kleurstoffen.

De wasmachine vullen

1. Open de deur.
2. Doe het wasgoed één voor één losjes in de trommel, zonder deze te veel te vullen. Houd rekening met de vulhoeveelheden die in de beknopte handleiding zijn vermeld.



Opmerking: Overbelasting van de machine leidt tot ontoereikende wasresultaten en gekreukt wasgoed.

3. Sluit de deur.

Wasmiddelen en additieven

Gebruik altijd wasmiddel met een hoge efficiëntie en weinig schuimvorming voor een voorlader.

De keuze van het wasmiddel hangt af van:

- soort stof (katoen, easy care/synthetische weefsels, delicaat wasgoed, wol).



Opmerking: Gebruik alleen specifieke wasmiddelen voor het wassen van wol.

- kleur
- de wastemperatuur
- de mate en type van vervuiling



Opmerkingen:

Witte resten op donkere stoffen worden veroorzaakt door onoplosbare bestanddelen die worden gebruikt in moderne fosfaatvrije waspoeders. Als dit gebeurt, schud of borstel de stof uit of gebruik vloeibaar wasmiddel. Gebruik alleen wasmiddelen en additieven die speciaal zijn gemaakt voor huishoudelijke wasmachines. Als u ontkalkingsmiddelen, kleurstoffen of bleekmiddelen gebruikt voor de voorwas, controleer dan of ze geschikt zijn voor gebruik in huishoudelijke wasmachines. Ontkalkingsmiddelen kunnen producten bevatten die uw wasmachine kunnen beschadigen. Gebruik geen oplosmiddelen (bijv. terpentijn, benzine). Was geen stoffen die zijn behandeld met oplosmiddelen of ontvlambare vloeistoffen.

Dosering

Volg de aanbevelingen over de dosering op de verpakking van het wasmiddel. Deze zijn afhankelijk van:

- de mate en type van vervuiling
 - hoeveelheid wasgoed
- volg de instructies van de wasmiddelfabrikant voor een volle lading;
halve lading: 3/4 van de hoeveelheid die wordt gebruikt voor een volle lading;
minimale lading (ongeveer 1 kg): 1/2 van de hoeveelheid die wordt gebruikt voor een volle lading;

- waterhardheid in uw omgeving (vraag informatie bij uw waterbedrijf). Zacht water vereist minder wasmiddel dan hard water.



Opmerkingen:

Te veel wasmiddel kan leiden tot overmatige schuimvorming, waardoor het wassen minder efficiënt verloopt. Als de wasmachine te veel schuim detecteert, kan het centrifugeren niet plaatsvinden. Onvoldoende wasmiddel kan na verloop van tijd leiden tot grijs wasgoed en kalkaanslag op het verwarmingssysteem, de trommel en de slangen.

Waar het wasmiddel en de additieven indoen

De wasmiddellade heeft drie vakken (afb. "A")

Voorwasvak

- Wasmiddel voor voorwas /weken

Hoofdwaskvak

- Wasmiddel voor hoofdwask
- Vlekkenverwijderaar
- Waterontharder (waterhardheidsklasse 4)

Wasverzachtvak

- Wasverzachter

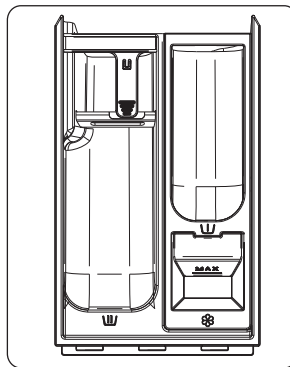

A

**Opmerkingen:**

- Berg wasmiddelen en additieven op in een veilige, droge ruimte buiten het bereik van kinderen.
- Vloeibare wasmiddelen kunnen worden gebruikt voor programma's met voorwas. In dit geval moet waspoeder worden gebruikt voor de hoofdwas.
- Gebruik geen vloeibare wasmiddelen wanneer u de functie "Startuitstel" activeert (indien beschikbaar op uw wasmachine).
- Om doseerproblemen te voorkomen bij het gebruiken van zeer geconcentreerde waspoeders en vloeibare wasmiddelen, kunt u de speciale wasmiddelbal of -zakje gebruiken die bij het wasmiddel is meegeleverd en deze direct in de trommel plaatsen.
- Als u ontkalkingsmiddelen, bleekmiddelen of kleurstoffen gebruikt, zorg ervoor dat deze geschikt zijn voor wasmachines. Ontkalkingsmiddelen kunnen bestanddelen bevatten die onderdelen van uw wasmachine kunnen beschadigen.
- Gebruik geen oplosmiddelen in de wasmachine (bijv. terpentijn, benzine).

Werking

Deze wasmachine is uitgerust met automatische veiligheidsfuncties die in een vroeg stadium detecteren en diagnosticeren, en op een gepaste manier reageren.

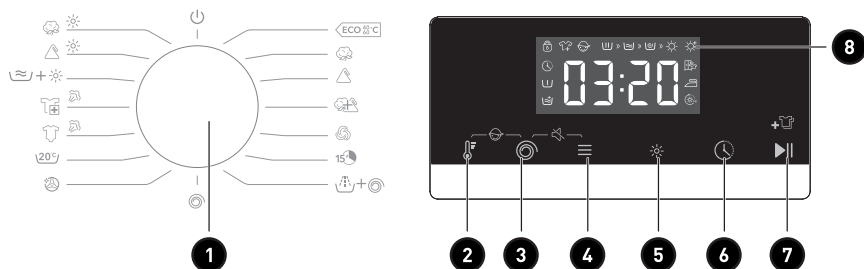
Bedieningspaneel

1 Programmakiezer

2 "Temp." knop

3 "Centrifuge" knop

4 "Optie" knop

5 "Droogniveau" knop

6 "Startuitstel" knop

7 "Start/Pauze" knop

8 Weergavevenster voor programma- en functiestatus

Programma's

Programma	Waslabel	Materiaal/Vuilgraad	Funcities	Max. Waslading (kg)	Max. Draaisnelheid (omw/min)
			W → Wassen D → Drogen WD → Wassen en drogen C → Centrifuge CD → Centrifuge en drogen		
Katoen --20°C, 30°C, 40°C, 60°C, 90°C	 	Sterk en matig vervuild katoen of linnen. Voor zeer vuile was, selecteer de functie "Voorwas".	W	10	1400
			WD	6	1400
Synthetisch --20°C, 30°C, 40°C, 60°C		Matig vervuilde synthetische weefsels, katoen gemengde weefsels.	W	10	1400
			WD	6	1400
Wol --, 20°C, 30°C, 40°C		Machinewasbare wol. (Zie het waslabel op de kleding).	W	2	600
Snel 15' --, 20°C: 15 min, 30°C: 20 min, 40°C: 30 minuten (voor intens wassen op kortere tijd)	 	Katoen, gemengde stoffen. Kort gedragen of net gekochte artikelen.	W	1	800
Mix --, 20°C, 30°C, 40°C	 	Gemengde ladingen van matig vervuilde katoenen en synthetische weefsels	W	5	1400
			WD	5	1400
Eco 40-60 		Normaal vervuild katoenen wasgoed.	W	10	1400
			WD	6	1400
Spoelen+Centrifuge 	—	Dit programma is standaard ingesteld op twee spoelbeurten en centrifuge.	W	10	1400
			WD	6	1400
Centrifuge 	—	Selecteer de duur en snelheid van het centrifugerende handmatig.	C	10	1400
			CD	6	1400
Katoen Droog	—	De natte katoenen en linnen kleding kan na het centrifugerende worden gedroogd.	D	6	/
Synthetisch Droog	—	De natte kleding uit chemische vezels kan na het centrifugerende worden gedroogd.	D	5	/
Stoom Verfrissen	—	Het is geschikt voor het verwijderen van nare geuren (zoals de geur van rook/fondue/barbecue, etc.) op de kleding.	D	2	/
Wassen en drogen 	—	Voor het reinigen van normaal bevuilde katoenen artikelen die wasbaar zijn op 40°C of 60°C, samen in dezelfde cyclus, en om ze zo te drogen zodat ze onmiddellijk in een kast kunnen worden opgeborgen. Deze cyclus werd gebruikt om na te gaan of aan de Europese ecodesign-wetgeving voor wat betreft wassen en drogen is voldaan.	WD	6	1400
20°C	—	Dit programma is geschikt voor katoenen kleding met lichte vlekken, energiebesparing.	W	10	1400
			WD	6	1400
Allergie Stoom 40°C, 60°C, 90°C	—	Programma om bacteriën in textiel effectief te vernietigen. Het is geschikt voor kleding van baby's die gevoelig zijn voor kleding.	W	4	1400
			WD	4	1400
Trommel reinigen 90°C	—	Programma om vuil en bacteriële resten te verwijderen die zich in de machine kunnen ophopen nadat deze enige tijd is gebruikt, in het bijzonder wanneer er regelmatig op een lage temperatuur wordt gewassen.	WD	0	800

* : Optionele funcities















Ja: Wasmiddel nodig

— : Kan niet worden geselecteerd

-- : Temperatuur van onverwarmd water

D : Standaard

Kies de juiste wastemperatuur volgens de instructies op het waslabel dat aan de kleding is bevestigd, anders kan de kleding beschadigd raken.

Wasmiddelvak			Wasprogrammafuncties								Droogniveau			
Voorwas 	Hoofdwash 	Wasverzachter 	Demping 	Kinderslot 	Startuitlet 	Centrifuge 	Temp. 	Drogen 	Voorwas 	Extra spoelen 	Kast 	IJzer 	Extra Droog 	Tijd Droog 
*	Ja	*	*	*	*	*	*	—	*	*	—	—	—	—
*	Ja	*	*	*	*	*	*	*	*	*	*	*	D	*
*	Ja	*	*	*	*	*	*	—	*	*	—	—	—	—
*	Ja	*	*	*	*	*	*	*	*	*	*	*	D	*
*	Ja	*	*	*	*	*	*	—	—	*	—	—	—	—
*	Ja	*	*	*	*	*	*	—	—	*	—	—	—	—
*	Ja	*	*	*	*	*	*	*	*	*	*	*	D	*
*	Ja	*	*	*	*	*	—	—	—	—	—	—	—	—
*	Ja	*	*	*	*	*	—	*	—	—	*	*	D	*
—	—	*	*	*	*	*	—	—	—	*	—	—	—	—
—	—	*	*	*	*	*	—	*	—	*	*	*	D	*
—	—	—	*	*	*	*	—	—	—	—	—	—	—	—
—	—	—	*	*	*	*	—	*	—	—	*	*	D	*
—	—	—	*	*	*	—	—	*	—	—	D	*	*	*
—	—	—	*	*	*	—	—	*	—	—	—	—	—	D
*	Ja	*	*	*	*	*	—	—	—	—	—	—	—	D
*	Ja	*	*	*	*	*	—	—	*	*	—	—	—	—
*	Ja	*	*	*	*	*	—	*	*	*	*	*	D	*
*	Ja	*	*	*	*	*	*	—	*	*	—	—	—	—
*	Ja	*	*	*	*	*	*	*	*	*	*	*	D	*
—	—	—	*	*	*	—	—	—	—	—	—	—	—	D

Wasmiddel toevoegen, de deur sluiten en het programma instellen

Doe de te wassen kleding in de trommel en sluit de deur. Doe het wasmiddel in de relevante vakken voor het type programma dat u gaat selecteren. Voeg wasmiddel toe zoals beschreven in de sectie **Wasmiddelen en additieven**.

1. Schakel het apparaat in.
2. Draai de programmakiezer naar het gewenste programma. De stand "uit" moet worden doorlopen als de beginpositie van de kiezer niet op "uit" is ingesteld.
3. Selecteer de wastemperatuur en de centrifugesnelheid door op de knoppen "Temp" en "Centrifuge" te drukken.
4. Druk op de knop "Optie" om extra functies te selecteren.
5. Na het starten van het programma geeft het weergavevenster achtereenvolgens de programmaduur (uur: minuten) en extra functieopties weer.

Programma	Keuze uit wastemperaturen	Wasgoed en textiel	Aanbevolen wasmiddel
Wol	--, 20, 30, 40°C	Wollen stof	Mild wasmiddel
20°C	20°C	Synthetische materialen, gekleurd wasgoed van onderhoudsvriendelijke vezels	Kleur- of mild wasmiddel zonder optisch witmiddel
Snel 15' Gemengd	--, 20, 30, 40°C	Synthetische materialen, gekleurd wasgoed van katoen of linnen	Kleurwasmiddel zonder bleekmiddel en optische witmakers
Synthetisch	--, 20, 30, 40, 60°C	Synthetische materialen, gekleurd wasgoed van katoen of linnen	Kleurwasmiddel zonder bleekmiddel en optische witmakers
Katoen	--, 20, 30, 40, 60, 90°C	Synthetische materialen, gekleurd wasgoed van katoen of linnen	Kleurwasmiddel zonder bleekmiddel en optische witmakers
Allergie Stoom	40, 60, 90°C	Witte was van kookvast katoen of linnen	Sterk wasmiddel met bleekmiddel en optische witmakers

Extra functie selecteren

Druk in stand-by op de knop "Optie" om een extra functie voor het huidige programma te selecteren. Selecteer slechts één functie per druk, waarna het bijbehorende pictogram knippert. Na het opstarten kan het programma niet meer worden gewijzigd.

Voorwas

- Selecteer de voorwasfunctie om het waseffect te verbeteren en vlekken beter te verwijderen. Deze functie is geschikt voor zeer vervuilde kleding.

- Voor het stromen van het water kan er wasmiddel/-poeder aan het voorwasvak worden toegevoegd en moet er waspoeder aan het hoofdwasvak worden toegevoegd.

Extra spoelen

- Na het instellen van de functie extra spoelen, voert het programma het spoelproces nogmaals uit voordat het verzachtingsproces wordt uitgevoerd. De totale werkingstijd van het programma neemt dienovereenkomstig toe.

Waarschuwing voor toevoerwater

Als de kraan niet wordt geopend of de waterdruk is te laag, verschijnt "F01" op het scherm om een alarm aan te geven.

Waarschuwing voor afvoer

Als de slang wordt samengedrukt, zal de afvoer niet naar wens verlopen. Als het water langere tijd niet volledig wordt afgevoerd, verschijnt "F03" op het scherm om een alarm aan te geven.

Deurvergrendeling-pictogram

Nadat het programma is gestart, licht het Deurvergrendeling-pictogram op en wordt de deur vergrendeld.

- Na het voltooiën van het programma wordt de deur automatisch ontgrendeld. Wanneer de werking van de wasmachine is onderbroken en er wordt aan de deuropeningsvoorwaarden voldaan, dan zal de deurvergrendeling worden ontgrendeld.
- Wanneer het controlelampje van de deurvergrendeling knippert, mag de deur niet met geweld geopend worden om persoonlijk letsel te voorkomen.

Startuitstelfunctie

Met de Startuitstelfunctie kan de machine draaien wanneer het voor de consument het best uitkomt, bijvoorbeeld 's nachts wanneer de elektriciteit goedkoper is.

- Alleen in de stand-by kan deze knop worden gebruikt voor het selecteren van de uitsteltijd.
- Nadat de uitstelfunctie is geselecteerd, zal de tijd telkens met 1u toenemen wanneer op de uitstelknop wordt gedrukt.

Vóór het instellen van de uitsteltijd, als de programmatijd niet voldoet aan het integrale veelvoud van 1 uur, kan dit worden voltooid door één keer op de uitstelknop te drukken, waarna de tijd met 1 uur toeneemt telkens op de uitstelknop wordt gedrukt. Wanneer de uitsteltijd is geselecteerd, kan voordat het programma wordt uitgevoerd de huidige uitsteltijd worden geannuleerd door aan de knop te draaien en een ander programma te selecteren.

- De uitsteltijd moet langer zijn dan de lengte van het wasprogramma, gezien de uitsteltijd de tijd is waarop het programma eindigt. Bijvoorbeeld: als de geselecteerde programmatijd 02:28 is, dan moet de geselecteerde uitsteltijd tussen 03:00 en 24:00 liggen.
- Wanneer het uitstelproces wordt uitgevoerd, is het "uitsteltijd" pictogram opgelicht. Wanneer het uitstelproces is beëindigd, gaat het "uitsteltijd" pictogram uit.
- Als de startuitstelfunctie is geselecteerd en de startknop is niet ingedrukt, dan kan het uitstel worden geannuleerd door aan de draaiknop te draaien voordat de functie is gestart.
- Om de uitsteltijd tijdens het uitstelprogramma te annuleren, schakel de machine uit door de "Aan/Uit" knop 2 seconden ingedrukt te houden.

Dempingsfunctie

Wanneer de machine in stand-by of pauze staat of in werking is, houd de knoppen "**Centrifuge + Optie**" 2 seconden ingedrukt en "bEEp OFF" verschijnt op het scherm. Alle geluiden worden uitgeschakeld, behalve de alarmeren.

Wanneer de machinegeluiden gedempt zijn, houd de knoppen "**Centrifuge + Optie**" 2 seconden ingedrukt en "bEEp on" verschijnt op het scherm. Alle zoemers worden geactiveerd.

Kinderslot

Om de veiligheid van kinderen te vergroten, is deze machine uitgerust met een kinderslotfunctie. Wanneer het programma start, houd de knoppen "**Temp. + Centrifuge**" 2 seconden ingedrukt om het kinderslot te activeren. Herhaal dezelfde handeling om het kinderslot te deactiveren.

- Wanneer het kinderslot geactiveerd is, worden alle functieknoppen inactief gemaakt.
- Wanneer u de machine uitschakelt door de programmakiezer naar "Uit" te draaien, wordt het kinderslot gedeactiveerd.
- Na afloop van het programma wordt het kinderslot automatisch gedeactiveerd.

Het programma starten

Nadat u uw opties hebt gekozen en wasmiddel in de wasmiddellade hebt gedaan, draai de waterkraan open en druk op de knop "**Start/Pauze**". Het scherm toont het huidige programmaverloop met pictogrammen van links naar rechts. Het geeft tevens de resterende programmatijd weer.

Het programma annuleren of opties opnieuw selecteren

1. Draai het programma 3 seconden naar "**Uit**" om de machine uit te schakelen.
2. Selecteer het nieuwe programma en de opties.
3. Druk op de knop "**Start/Pauze**" om de machine in te schakelen zonder extra wasmiddel toe te voegen.



Einde van het programma

Als het programma beëindigd is, wordt "**End**" weergegeven. Als er binnen 2 minuten geen handeling wordt uitgevoerd, wordt het apparaat automatisch uitgeschakeld.

1. Draai het programma naar "**Uit**" om de machine uit te schakelen.
2. Draai de kraan dicht.
3. Open de deur en haal de gewassen kleding uit de machine.
4. Open de deur lichtjes om vocht uit de pomp te verwijderen.

Tijdens de wascyclus bijvullen

Als u tijdens het wassen kleding wilt bijvullen, druk op de knop "**Start/Pauze**".

- Als het Bijvullen pictogram  oplicht, kan de deur geopend worden tijdens het wasproces. De resterende tijd en het Deurvergrendeling pictogram knipperen op het scherm. Het Deurvergrendeling pictogram gaat uit en de deur kan worden geopend.
- Als het Bijvullen pictogram  niet oplicht en het Deurvergrendeling pictogram niet knippert, geeft dit aan dat de huidige temperatuur hoger is dan 50°C of dat u de tijd voor het bijladen hebt overschreden, d.w.z. dat er geen kleding aan de machine toegevoegd kan worden.

Automatische weging

Wasmachine geeft na het starten "----" weer, dit geeft aan dat er een automatische weging plaatsvindt. De programmaduur (uur: minuten) wordt automatisch aangepast aan het gewicht van de kleding.

Drogen ☀

Druk op de knop "Droogniveau" om de droogtijd en extra droogfuncties te selecteren. Wanneer de functies Strijk- , Kast-  en Extra Droog  zijn geselecteerd, licht het bijbehorende pictogram op en wordt de resterende tijd van het programma op het scherm weergegeven. Wanneer de functie [Tijd Droog] is geselecteerd, licht het pictogram van Tijd Droog  op. De wasmachine kan het gewicht van de kleding bepalen om de droogtijd automatisch aan te passen.

- Controleer voor het drogen of de kleding gedroogd kan worden (raadpleeg de programmatafel om na te gaan welke soort kleding gedroogd kan worden).
- Zorg ervoor dat de kraan open is gedraaid en dat er koud water aanwezig is voordat u begint met drogen.
- Haal voor het afzonderlijk drogen de gedroogde kleding uit de trommel en doe de kleding in de trommel nadat deze is losgemaakt.
- Bij het drogen van kleine of lichte kleding kan de droogtijd korter zijn dan de ingestelde tijd.
- Als kleding die met de hand is gewassen, gedroogd moet worden, selecteer dan voor het drogen een zo hoog mogelijke centrifugesnelheid, afhankelijk van het soort kleding. Het wordt aanbevolen om het programma "Centrifuge + Droogniveau" te kiezen.
- Aan het einde van het drogen zal de wasmachine volgens een bepaald ritme een tijdje draaien om de kleding los te maken en kreukels te beperken.
- Kleding die aan de binnenkant van de trommel kleeft, heeft een negatieve invloed op de droogprestaties. Het is dus aan te raden om de kleding te drogen nadat deze handmatig is losgemaakt.
- De kleding overmatig drogen kan tot kreukels in de kleding leiden. Voor kleding van chemische vezels, zoals hemden, etc. moet de strijkmodus worden geselecteerd.
- Als kleding van verschillende materialen samen wordt gedroogd, kan dit de droogprestaties beïnvloeden. Het is dus aan te raden om de kleding voor het drogen te sorteren.
- Raadpleeg de inhoud van [Fout bij het drogen] voor het oplossen van een fout bij het drogen.

De functie [Strijkdroog]  maakt het mogelijk dat de kleding met weinig water gestreken kan worden na het drogen.

De functie [Kastdroog]  maakt het mogelijk dat de kleding direct gedragen kan worden na het drogen.

De functie [Extra droog]  maakt het mogelijk dat de kleding kan worden opgeborgen nadat deze is gedroogd.













De functie [Tijd Droog]  verwijst naar het drogen van kleding gedurende een bepaalde tijd. De gebruiker kan op de knop "Droogniveau" drukken om een van de 6 verschillende droogtijden te kiezen: 30 minuten, 1 uur, 1,5 uur, 2 uur, 3 uur en 4 uur. Kies een geschikte droogtijd.

Als de droogtijd te kort is, zal de kleding niet volledig gedroogd worden.



Opmerkingen: Natte kleding die nog druipt is niet geschikt om te drogen, de machine kan in dit geval een alarm uitzenden!

Geschatte wasgewicht

	Slips (ongeveer 50 g katoen)		Ondergoed met lange mouwen (ongeveer 150 g katoen)		Badhanddoek (ongeveer 300 g katoen)
	Sokken (ongeveer 50 g katoen)		Rok (ongeveer 400 g chemische vezels)		Pyjama (set) (ongeveer 500 g katoen)
	Handdoek (ongeveer 70 g katoen)		Hemd (ongeveer 200g mengen)		Laken (ongeveer 500 g katoen)
	Jean (ongeveer 800 g katoen)		Wollen trui (ongeveer 400g wol)		Jas (ongeveer 800 g katoen)

Onderhoudstabel voor de stoffen

	Bestendig materiaal		Niet strijken
	Delicate stof		Stoomstrijkijzer nodig
 	Artikel kan worden gewassen op 95°C		Strijken vereist het leggen van een doek
 	Artikel kan worden gewassen op 60°C		Niet uitwringen of ontwateren
 	Artikel kan worden gewassen op 40°C		Niet chemisch reinigen
 	Artikel kan worden gewassen op 30°C		Vlak drogen
	Alleen handwas		Kan worden opgehangen om te drogen
	Alleen chemisch reinigen		Hangend drogen
	Kan worden gebleekt in koud water		Drogen in de droogtrommel, normale temperatuur
	Niet bleken		Drogen in de droogtrommel, lage temperatuur
	Kan worden gestreken op max 100°C		Niet drogen in de droogtrommel



Kan worden gestreken op max
150°C



Drogen aan kleeerhanger



Kan worden gestreken op max
200°C



Alleen chemisch reinigen
met perchloride,
aanstekervloeistof, pure
alcohol of R113



Alleen chemisch reinigen
met vliegtuigbrandstof, pure
alcohol of R113

Niet wasbaar • droge/niet droge kleding Kleding die niet gewassen of gedroogd kan worden



Leder- en bontproducten
(vervorming is mogelijk)



Rayon en bijbehorende
gemengde producten
(verkleuring of vervorming
is mogelijk)

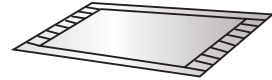

Grote dikke rubberen
kussens met carbamaat aan
de achterkant (schade of
storing is mogelijk)



Hoeden met hard materiaal
(Dit zal de wasmachine
beschadigen en storingen
veroorzaken)



Kussens, artikelen met
katoenen vulling, schuim
en andere sponsmaterialen,
tapijtbekleding (schade of
storing is mogelijk)

Overige:
Gekreukte of reliëf-kleding;
crêpe stoffen;
Gemakkelijk vervormbare
kleding (pakken, jassen,
dassen en jurken, etc.);
Gemakkelijk pluizende
kleding (fluweel,
katoenfluweel).

Niet droge kleding



Kleding gemarkeerd
met bovenstaande
pictogrammen
(schade is mogelijk)



Wollen kleding
(krimpen en
stofverlies zijn
mogelijk)



Panty's, kousen
(schade of
vervorming is
mogelijk)



Op maat gemaakte
kleding

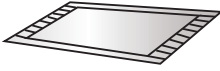

Kussens of kleding met bont (schade of storing is mogelijk)



Quilt (schade of storing is mogelijk)



Kleding met kant en borduurwerk, nieuwe synthetische vezel (zeer fijne vezels) (vervorming is mogelijk)



Zijde

Als de machine wordt gebruikt om kussens en kleding met bont te drogen, kan dit leiden tot verstopping van de afvoerslang.



Opmerkingen:

- Niet wasbaar • droge/niet droge kleding omvat, maar is niet beperkt tot, de bovenstaande kleding.
- Natte kleding die nog druipt is niet geschikt om te drogen, de machine kan in dit geval een alarm uitzenden!

Fout bij drogen

	Fout die optreedt	Aanbevolen oplossing
Fout bij drogen	Wasmachine voert het droogproces niet uit	<ul style="list-style-type: none"> Controleer of het droogprogramma is ingesteld. Controleer of de waterkraan niet open is gedraaid. Controleer of de deur goed gesloten is. Controleer of er niet te veel kleding om te drogen in de machine zit (raadpleeg de programmatabel en controleer de bijbehorende capaciteit van het programma) en neem een deel van de kleding uit om opnieuw te drogen.
	Droogprestaties zijn onvoldoende	<ul style="list-style-type: none"> Controleer of er te veel kleding om te drogen in de machine zit. Als dit het geval is, zal dit leiden tot ontoereikende droogprestaties en kreuken in de kleding. Splits de kleding in de trommel in twee delen op en droog ze apart. Controleer of kleding (zoals dikker katoen, etc.) die niet gemakkelijk droogt, gemengd is met kleding die wel gemakkelijk droogt (zoals chemische vezels, etc.). Droog verschillende soorten kleding apart of droog ze opnieuw.
	Droogtijd is te lang	<ul style="list-style-type: none"> Controleer of er niet te veel kleding om te drogen in de machine zit (raadpleeg de programmatabel en controleer de bijbehorende capaciteit van het programma) en neem een deel van de kleding uit om opnieuw te drogen. Water is niet volledig uit de kleding (zie de oplossing voor slechte ontwateringsprestaties in de handleiding). Meer dikkere kleding (denim, etc.).

Programma-instructies

- Het eco 40-60-programma is in staat om normaal vervuild katoenen wasgoed dat wasbaar is op 40°C tot 60°C, samen in dezelfde cyclus te reinigen. Dit programma werd gebruikt om de naleving van de Europese ecodesign-wetgeving te beoordelen.
- Het stroomverbruik in de uit-modus is 0,49 W en in de stand-bymodus 0,49 W.
- De meest efficiënte programma's in termen van energieverbruik zijn over het algemeen de programma's die goed presteren bij lagere temperaturen en een langere duur.
- Het vullen van de huishoudelijke wasmachine of de huishoudelijke droger tot de capaciteit die door de fabrikant voor de respectieve programma's is aangegeven, draagt bij tot energie- en waterbesparing.
- Juist gebruik van wasmiddelen, ontharders en andere additieven. Gebruik niet te veel wasmiddel. Dit kan de wasprestaties negatief beïnvloeden.

6. Periodieke reiniging, waaronder de optimale frequentie, preventie van kalkaanslag en procedure.
7. Lawaai en het resterend vochtgehalte worden bepaald door de centrifugesnelheid. Hoe hoger de centrifugesnelheid in de centrifugefase, hoe meer lawaai en hoe lager het resterend vochtgehalte.
8. Productinformatie en het energieverbruiklabel en informatie over de productregistratie kunnen worden verkregen door de QR-code te scannen.
9. Informatie over de standaardprogramma's.
10. De was- en droogcyclus is in staat om normaal bevuild katoenen wasgoed dat wasbaar is op 40°C of 60°C, samen in dezelfde cyclus te reinigen en zodanig te drogen dat het onmiddellijk in een kast kan worden opgeborgen. Dit programma werd gebruikt om de naleving van de Europese ecodesign-wetgeving te beoordelen.

Programma	Geselecteerde temperatuur	Nominaal vermogen (kg)	Maximumtemperatuur in trommel	Programmaduur (u:min)	Energieverbruik (kWh/cyclus)	Waterverbruik (liter/cyclus)	Resterend vochtgehalte (%)	Maximale snelheid in omw/min
Eco 40-60 volle lading	-	10	35	3:48	0,98	65	52,50	1400
Eco 40-60 halve lading	-	5	29	3:00	0,48	50	52,50	1400
Eco 40-60 1/4 lading	-	2,5	25	3:00	0,22	30	52,50	1400
Wassen en drogen volle lading	-	6	26	10:30	3,60	102	1,10	1400
Wassen en drogen halve lading	-	3	26	6:30	2,30	70	0,40	1400
Katoen	20°C	10	20	2:09	0,20	85	51,00	1400
Katoen	60°C	10	55	3:29	1,60	85	51,00	1400
MIX	40°C	5	38	1:58	0,75	69	45,00	1400
Snel 15'	40°C	1	38	0:30	0,33	22	55,00	800
20°C	20°C	10	20	1:50	0,20	85	51,00	1400

De vermelde waarden voor andere programma's dan het eco 40-60-programma en de was- en droogcyclus zijn louter indicatief.

Openen van deur in noodsituaties

Als de deur niet kan worden geopend door een stroomuitval of andere speciale omstandigheid, kan de deurvergrendelingshendel in het luik van de afvoerpomp worden gebruikt om de deur te openen.

**Opmerkingen:**

- Niet gebruiken wanneer de machine normaal werkt;
- Controleer voor gebruik of de trommel niet langer draait, er geen hoge temperatuur aanwezig is en het waterpeil lager is dan de invoer voor de kleding. Als het waterpeil hoger is dan de invoer voor de kleding, laat het water weglopen via de afvoerslang (indien beschikbaar) of door de filter langzaam los te draaien.
- Werking: Open het luik van de afvoerpomp, trek de vergrendelingshendel omlaag met behulp van gereedschap en de deur kan vervolgens worden geopend (zie de afbeelding).

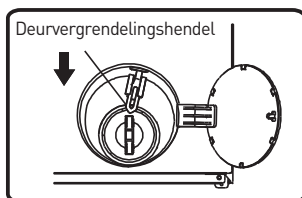

Verzorging en onderhoud

Buitenkant van apparaat en bedieningspaneel

- Kan worden gewassen met een zachte, vochtige doek.
- U kunt tevens een beetje neutraal afwasmiddel (niet schurend) gebruiken.
- Veeg droog met een zachte doek.

Deurafdichting

- Maak indien nodig schoon met een vochtige doek.
- Controleer regelmatig de staat van de deurafdichting.

Wasmiddellade

1. Druk de ontgrendelingshendel in het hoofdwaskvak omlaag en verwijder de lade. (afb. "B")
2. Verwijder de hevel in de gleuf van het wasverzachtervak. (afb. "C").
3. Was alle onderdelen onder stromend water.
4. Breng de hevel opnieuw aan in de wasmiddellade en schuif de lade terug in de behuizing.

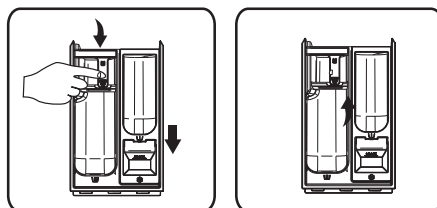

B

C

Filter

We raden u aan om het filter regelmatig te controleren en schoon te maken, minstens twee of drie keer per jaar.

In het bijzonder:

- Als het apparaat niet goed leegloopt of niet centrifugeert.
- Als de pomp verstopt raakt door een vreemd voorwerp (bijv. knopen, munten of veiligheidsspelden).



BELANGRIJK: Zorg ervoor dat het water is afgekoeld voordat u het apparaat laat leeglopen.

1. Stop het apparaat en trek de stekker uit het stopcontact.
2. Steek het verwijderingsgereedschap, zoals een platkopschroevendraaier, in de kleine opening van het onderste schot, duw het onderste schot met veel kracht omlaag en open het.
3. Zet een platte bak onder het filterluik en laat deze vervolgens leeglopen met een noodafvoerslang (zie [Restwater afvoeren] voor de specifieke methode). Draai de filter vervolgens tegen de klok in en verwijder de filter volledig.
4. Reinig de filter en de filterkamer.
5. Controleer of de rotor van de pomp ongehinderd beweegt.
6. Plaats de filter terug en draai deze zo ver mogelijk met de klok mee vast.
7. Breng de plint opnieuw aan.

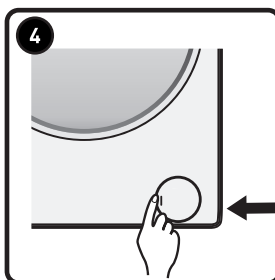
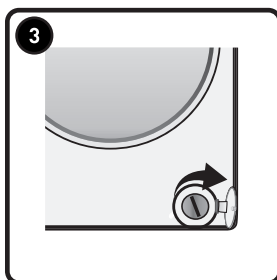
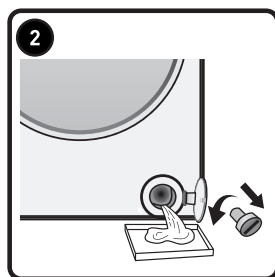
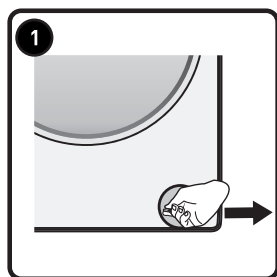

Watertoevoerslang

Controleer de toevoerslang regelmatig op barsten en scheuren en vervang deze indien nodig door een nieuwe slang van hetzelfde type (verkrijgbaar bij de klantenservice of speciaalzaak).

Gaasfilter voor wateraansluiting

Controleer en reinig deze regelmatig.

Voor wasmachines met een toevoerslang zoals weergegeven in afbeelding "D",

1. Draai de kraan dicht en draai de toevoerslang op de kraan los.
2. Maak de interne gaasfilter schoon en draai de watertoevoerslang weer op de kraan vast.
3. Draai de toevoerslang aan de achterkant van de wasmachine nu los.
4. Trek de gaasfilter met een universele tang van de wasmachineaansluiting af en maak deze schoon.
5. Plaats de gaasfilter terug en schroef de toevoerslang weer vast.
6. Draai de kraan open en controleer of de aansluitingen volledig waterdicht zijn.



D

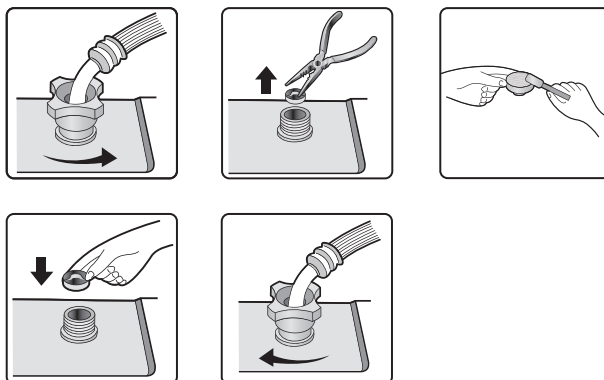

Probleemoplossingsgids

Afhankelijk van het model is uw wasmachine uitgerust met verschillende automatische veiligheidsfuncties. Hierdoor kunnen fouten op tijd worden gedetecteerd en kan het veiligheidssysteem op de juiste manier reageren. Deze fouten zijn vaak klein dat ze binnen enkel kunnen worden opgelost.

Probleem	Controleer of / Mogelijke oorzaak
De wasmachine start niet, er branden geen controlelampjes.	<ul style="list-style-type: none"> • de stekker in het stopcontact zit; • het stopcontact juist werkt (gebruik een tafellamp of soortgelijk apparaat om dit te testen).
De wasmachine start niet en het "Start/Pauze" controlelampje knippert.	<ul style="list-style-type: none"> • de deur goed gesloten is (kinder slot); • de knop "Start/Pauze" is ingedrukt; • het "Waterkraan dicht" controlelampje brandt. Draai de waterkraan open en druk op de knop "Start/Pauze".
Het apparaat stopt tijdens het programma (verschilt per model).	<ul style="list-style-type: none"> • de deur werd geopend en het "Start/Pauze" controlelampje knippert. Sluit de deur en druk opnieuw op de knop "Start/Pauze". • Controleer of er te veel schuim in de machine zit wanneer deze met water wordt gevuld. Wacht enige tijd totdat het schuim is verdwenen. De machine zal na een bepaalde tijd automatisch ingeschakeld worden. • het veiligheidssysteem van de wasmachine geactiveerd is (zie "tabel met foutomschrijvingen").

Probleem	Controleer of / Mogelijke oorzaak
<p>Resten van wasmiddel en additieven blijven aan het einde van de wascyclus in de wasmiddellade achter.</p>	<ul style="list-style-type: none"> • het afdekrooster van het wasverzachtervak en de scheiding van het hoofdwasvak juist in de wasmiddellade zijn geïnstalleerd en alle onderdelen schoon zijn (zie "Reiniging en onderhoud"); • er voldoende water binnenkomt. De gaasfilters van de watertoevoer kunnen verstopt zijn (zie "Reiniging en onderhoud"); • de positie van de scheiding in het hoofdwasvak is aangepast aan het gebruik van waspoeder of vloeibaar wasmiddel (zie "Wasmiddelen en additieven").
<p>Machine trilt tijdens het centrifugeren.</p>	<ul style="list-style-type: none"> • de wasmachine waterpas en stevig op alle vier de voetjes staat; • de transportbouten verwijderd zijn. Voordat de machine wordt gebruikt, moeten de transportbouten worden verwijderd.
<p>De centrifugeprestaties zijn slecht.</p>	<p>De wasmachine is uitgerust met een systeem voor het detecteren en corrigeren van onbalans. Als er afzonderlijke zware artikelen worden geladen (bijv. badjassen), kan dit systeem de centrifugesnelheid automatisch verlagen of het centrifugeren zelfs volledig onderbreken als het een te grote onbalans detecteert, zelfs na meerdere keren centrifugeren, om de wasmachine te beschermen.</p> <ul style="list-style-type: none"> • Als het wasgoed aan het einde van de cyclus nog steeds te nat is, verwijder dan enkele artikelen en herhaal de centrifugecyclus. • Overmatige schuimvorming kan het centrifugeren verhinderen. Gebruik de juiste hoeveelheid wasmiddel. • Controleer of de centrifugesnelheidskiezer niet op "0" staat.

Probleem

Als uw wasmachine van een tijdweergave is voorzien: de aanvankelijk weergegeven programmatijd wordt met een bepaalde periode verlengd/verkort:

Controleer of / Mogelijke oorzaak

De wasmachine heeft het vermogen om zich aan te passen aan bepaalde factoren die de tijd van het wasprogramma kunnen beïnvloeden, bijv.:

- overmatige schuimvorming;
- onbalans van de lading door zware stukken wasgoed;
- langere opwarmtijd door een lagere toevoerwatertemperatuur;

Door dergelijke invloeden wordt de resterende tijd in de programmacyclus herberekend en indien nodig aangepast. Daarnaast bepaalt de wasmachine tijdens het vullen de lading en past indien nodig de getoonde aanvankelijke programmatijd hierop aan. Tijdens het bijwerken verschijnt er een animatie op de tijdweergave.

De klantenservice hulpmodus openen

1. Druk wanneer het apparaat is uitgeschakeld op de knoppen "⏸" + "≡" + "⏻" om de klantenservice hulpmodus te openen.
2. Het aantal werkingscycli wordt standaard weergegeven;
3. Druk op "≡" om tussen wascycli en foutcodes te schakelen.
4. Bij het doorlopen van de foutcodes, druk op "⏸" voor pagina omhoog en op "⌚" voor pagina omlaag.

Voor modellen met een enkele toevoer

1. Bevestig de toevoerslang aan de koudwaterkraan en aan de toevoerklep aan de achterkant van de machine zoals weergegeven in (Afb.1).

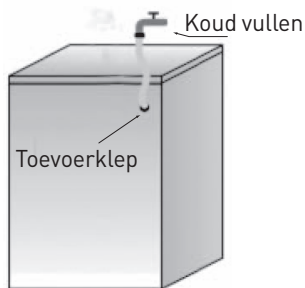

Fig.1

Zorg ervoor dat:

Alle verbindingen zijn stevig vastgemaakt.

**WAARSCHUWING!**

- Zorg dat kinderen de wasmachine niet bedienen, erop kruipen, in de buurt zijn van of in het apparaat zitten.
- Houd er rekening mee dat tijdens het wassen de oppervlaktetemperatuur van de deur kan toenemen.
- Nauwlettend toezicht op kinderen is noodzakelijk wanneer het apparaat in de buurt van kinderen wordt gebruikt.

Lijst met foutcodes

Weergave op het scherm	Foutbeschrijving
"F01"	Fout bij watertoevoer
"F03"	Fout bij afvoer
"F13"	Fout bij deurvergrendeling
"F14"	Fout bij deurontgrendeling
"F24"	Overstroming of te veel schuim.
Andere foutcode, "F04-F98".	Fout bij elektronische module.
"Unb"	Alarm door onbalans

"F01" wordt op het scherm weergegeven

De machine krijgt geen of onvoldoende water. Controleer of:

- De kraan helemaal open is gedraaid en voldoende waterdruk aanwezig is.
- De watertoevoerslang niet in de knoop zit.
- De filtergaas van de watertoevoerslang niet verstopt is (zie Onderhoud en reparatie).
- De waterslang niet bevroren is.

Druk op de knop "Start/Pauze" nadat de fout is verwijderd.

Als de fout zich opnieuw voordoet, neem dan contact op met de klantenservice (zie Klantenservice).

"F03" wordt op het scherm weergegeven

De wasmachine werd niet geleegd De wasmachine stopt het programma dat wordt uitgevoerd. Schakel de machine uit en haal de stekker uit het stopcontact. Controleer of:

- De afvoerslang niet in de knoop zit.
- De filter in afvoerpomp niet verstopt is (zie De filter in afvoerpomp reinigen)



BELANGRIJK: Zorg ervoor dat het water is afgekoeld voordat u het apparaat laat leeglopen.

- De afvoerslang niet bevroren is.

Steek de stekker weer in het stopcontact.

Selecteer en start het "Centrifuge" programma of houd de knop "Start/Pauze" minstens 3 seconden ingedrukt en start het gewenste programma opnieuw.

Als de fout zich opnieuw voordoet, neem contact op met de klantenservice (zie "Klantenservice").

Foutcode

De wasmachine stopt wanneer het programma draait. Het weergavevenster toont foutcode "F13", "F14", "F24", andere foutcodes van "F04" tot "F98" of "Unb".

Als foutcode "F13" wordt weergegeven

Deurslot is niet juist vergrendeld.

Start het programma gedurende 20 sec en ontgrendel de deur van de wasmachine (PTC) om te controleren of de deur gesloten is.

Open of sluit de deur opnieuw.

Druk op de knop "Start/Pauze" nadat de fout is verwijderd. Als de fout opnieuw optreedt, haal de stekker uit het stopcontact en neem contact op met de klantenservice.

Als foutcode "F14" wordt weergegeven

Fout bij openen deur.

Handeling: Druk op de knop "Start/Pauze". De wasmachine probeert de deur te openen.

Het alarm wordt pas verwijderd wanneer de deur ontgrendeld is. Of stel de knop 3 seconden in op uit om de machine uit te schakelen. Kies het gewenste programma om de machine te starten. Het alarm wordt verwijderd.

Als foutcode "F24" wordt weergegeven

Waterpeil bereikt het overloopepeil.

Verwijder de fout door op de knop "Start/Pauze" te drukken en voer water toe.

Selecteer en start het vereiste programma. Als de fout opnieuw optreedt, haal de stekker uit het stopcontact en neem contact op met de klantenservice.

Als een andere foutcode "F04" tot "F98" wordt weergegeven

Elektronische module is defect.

Stel de knop 3 seconden in op uit om de machine uit te schakelen.

Druk op de knop "Start/Pauze" nadat de fout is verwijderd. Als de fout opnieuw optreedt, haal de stekker uit het stopcontact en neem contact op met de klantenservice.

Als foutcode "Unb" wordt weergegeven

Het alarm bij onbalans moet op de volgende manieren worden opgelost.

1. Wasgoed wikkelt op

Stel de 3 seconden in op "uit" om de machine uit te schakelen, open de deur, schud de kleding en doe deze terug in de wasmachine, selecteer vervolgens het enkele ontwateringsprogramma om het wasgoed verder te drogen.

2. Te licht wasgoed

Stel de 3 seconden in op "uit" om de machine uit te schakelen, open de deur, voeg één of twee handdoeken toe en selecteer vervolgens het enkelvoudige ontwateringsprogramma om het wasgoed verder te drogen.

Voordat u contact opneemt met de klantenservice:

1. Probeer het probleem zelf te verhelpen (zie "Probleemoplossingsgids").
2. Start het programma opnieuw op om te controleren of het probleem vanzelf is verdwenen.
3. Als de wasmachine niet goed blijft werken, neem telefonisch contact op met de klantenservice.

Transport/hantering

Til het apparaat tijdens transport nooit op aan het werkblad.

1. Trek de stekker uit het stopcontact.
2. Draai de waterkraan dicht.
3. Koppel de toevoer- en afvoerslangen los.
4. Verwijder al het water uit de slangen en uit het apparaat (zie "Filter verwijderen", "Restwater afvoeren").
5. Monteer de transportbouten (verplicht).
6. De machine weegt meer dan 55 kg, er zijn twee personen nodig om deze te verplaatsen.



¡Muchas gracias!

Muchas gracias por haber elegido nuestro producto VALBERG. Seleccionados, testados y recomendados por ELECTRO DEPOT, los productos de la marca VALBERG le aseguran una utilización sencilla, un rendimiento fiable y una calidad incuestionable.

Con este dispositivo puede estar seguro de que siempre quedará satisfecho al utilizarlo. Le damos la bienvenida a ELECTRO DEPOT.

Visite nuestra página web: www.electrodepot.es



ELECTRO DEPOT

108

ES

A

Descripción del aparato

Partes
Piezas suministradas
Especificaciones

B

Utilización del aparato

Instalación
Antes del primer ciclo de lavado
Preparación del lavado
Detergentes y aditivos
Funcionamiento

C

Limpieza y mantenimiento

Limpieza y mantenimiento
Guía de resolución de problemas
Transporte/entrega

Partes

- A** Encimera
- B** Panel de control
- C** Dispensador de detergente
- D** Puerta
- E** Tapa de acceso a la bomba
- F** Patas ajustables

**NOTA:**

La disposición y el aspecto del panel de control dependerán del modelo.

Piezas suministradas

Paquete con artículos pequeños



Instrucciones de uso, manual de instalación, tarjeta de garantía (según el modelo)



4 tapones de plástico

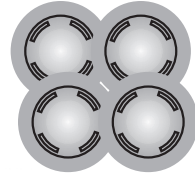

Llave

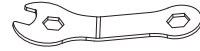

Manguera de entrada (dentro de la lavadora o ya instalada)

- Manguera de entrada de agua fría
- Manguera de entrada de agua caliente (si está disponible, según el modelo)



Codo (dentro de la lavadora o ya instalado)



Tapa inferior (depende del modelo)



Especificaciones

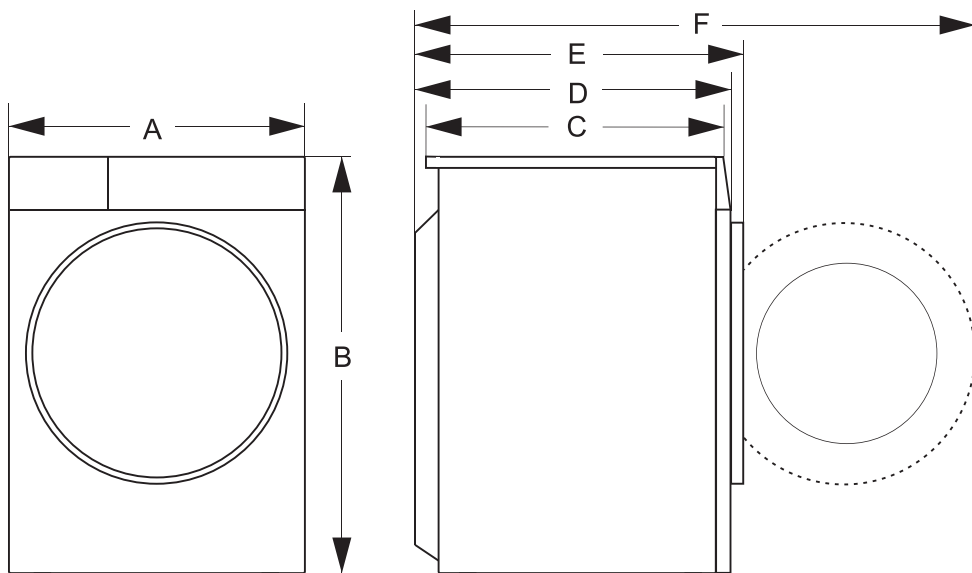

Modelo:	980314 - WD 10614 A/D W180C
Capacidad de lavado/secado:	10 / 6 kg
Velocidad máx. de centrifugado:	1400 rpm
Peso neto:	70 kg
Tensión nominal:	220-240V~
Potencia de calentamiento:	1500W
Poder de lavado:	250W
Potencia de secado:	1350W
Potencia de giro:	500W

Dimensiones

A:	595 mm
B:	845 mm
C:	540 mm
D:	590 mm
E:	635 mm
F:	1120 mm

Instalación

ANTES DE UTILIZAR LA LAVADORA

Retirada del embalaje e inspección

- Una vez desembalada, asegúrese de que la lavadora no presenta daños. En caso de duda, no utilice la lavadora. Póngase en contacto con el servicio posventa o con su distribuidor local.
- Compruebe la presencia de todos los accesorios y piezas suministradas.
- Mantenga los materiales de embalaje (bolsas de plástico, piezas de poliestireno, etc.) fuera del alcance de los niños, ya que son potencialmente peligrosos.

Retire los tornillos de transporte



Importante:

- Los tornillos de transporte que no se quiten pueden causar daños en el aparato.

1. Desenrosque todos los tornillos de transporte unos 30 mm con la llave en el sentido de la flecha (no los desenrosque del todo).

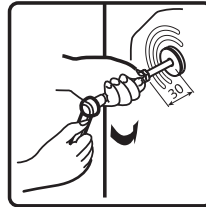
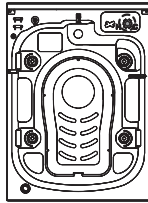

2. Empuje cuatro tornillos de transporte en dirección horizontal hacia dentro y afloje el perno de transporte.

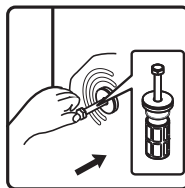

3. Extraiga el perno de transporte junto con la pieza de goma y la pieza de plástico.

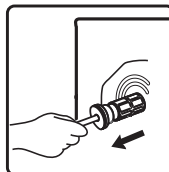

- Para garantizar la seguridad y reducir el ruido, debe instalar la cubierta del perno de transporte incluida con la unidad (consulte el anexo que acompaña a la unidad). Incline y coloque el perno de transporte en el orificio y presiónelo siguiendo la dirección indicada hasta que encaje.

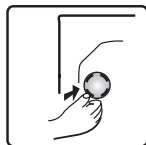

Importante: Guarde los tornillos de transporte y la llave para futuros transportes del aparato, en cuyo caso vuelva a colocar los pernos de transporte en orden inverso.

Ajuste de las patas

El aparato debe instalarse sobre un suelo sólido y nivelado (si es necesario, utilice un nivel de burbuja). Si el aparato se va a instalar sobre un suelo de madera, distribuya el peso colocándolo sobre una plancha de madera contrachapada de 60x60 cm y al menos 3 cm de grosor y fíjela al suelo. Si el suelo es irregular, ajuste las 4 patas de nivelación según sea necesario; no introduzca trozos de madera o similares debajo de las patas.

- Afloje la contratuerca en el sentido de las agujas del reloj (consulte la flecha) con la llave.



- Levante ligeramente la lavadora y ajuste la altura de la pata girándola.

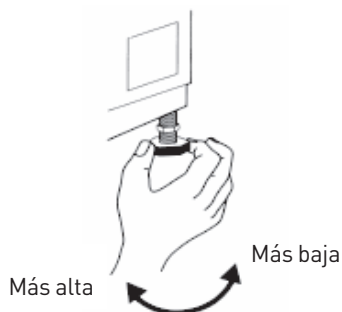



Importante: apriete la contratuerca girándola en sentido contrario a las agujas del reloj hacia la carcasa del aparato.

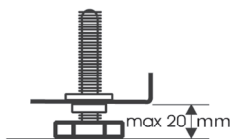
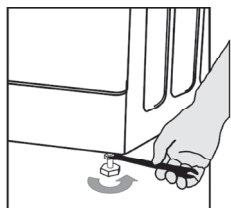

Instalar la tapa inferior

Para conseguir un funcionamiento más silencioso, se incluye una cubierta inferior con la unidad (solo se aplica a algunas de las lavadoras Hisense). Después de instalar la tapa en la parte inferior de la lavadora, el nivel de ruido se reducirá considerablemente. Pida consejo a un especialista antes de instalar la cubierta. En cualquier caso, se puede utilizar la lavadora sin la tapa inferior.

Instrucciones de instalación de la plancha inferior de reducción de ruido

1. Antes de instalar la tapa inferior de reducción de ruido, alinee y pegue la lana de absorción acústica a lo largo de la impresión del ángulo recto de la placa inferior (este procedimiento no es necesario en algunos de los modelos sin lana de absorción acústica).

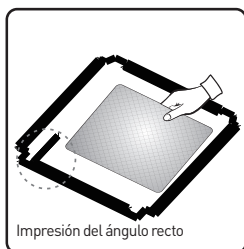

2. Retire el papel superficial de la cinta adhesiva de doble cara en los cuatro lados de la plancha inferior.



- Incline la lavadora en un ángulo de 40° y ponga el lado con la muesca del ángulo recto mirando hacia la parte delantera de la lavadora, como se muestra en la figura. Inserte el lado con la muesca del ángulo oblicuo entre los dos tornillos de las patas de la parte posterior de la lavadora hasta que encaje del todo en su sitio. A continuación, instale la placa inferior y asegúrese de que entra en contacto con la parte inferior de la lavadora.

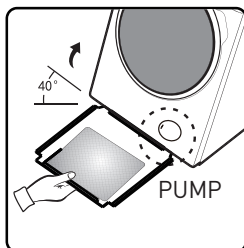

- Presione manualmente la cinta adhesiva de doble cara en los cuatro lados para fijar firmemente la tapa de reducción de ruido al cuerpo de la lavadora.

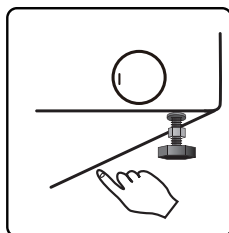

Conectar la manguera de entrada de agua

- Si la manguera de entrada de agua no está ya instalada, debe enroscarse en el aparato. La manguera marcada en azul es solo para agua fría.
- Enrosque a mano la manguera de entrada a la toma apretando la tuerca.



Atención:

- ¡No doble la manguera!
- El aparato **no debe** conectarse al grifo mezclador de un calentador de agua sin presión.
- Compruebe la estanqueidad de las conexiones abriendo completamente la toma de agua.
- Si la manguera es demasiado corta, sustitúyala por una manguera de longitud adecuada resistente a la presión (mín. 1000 kPa).
- Compruebe periódicamente que la manguera de entrada no se haya deteriorado ni tenga grietas y sustitúyala si es necesario.
- La lavadora puede conectarse sin válvula antirretorno.

Conectar la manguera de desagüe

En caso de que la manguera de desagüe esté instalada como se muestra a continuación:

1. Suéltela solo del soporte derecho (ver flecha)

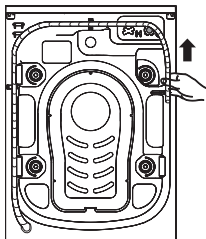

2. Conecte la manguera de desagüe al desagüe o engánchela al borde de un fregadero utilizando el codo. Coloque el codo E, si no está ya instalado, en el extremo de la manguera de desagüe.

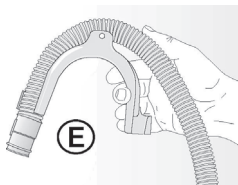
**Notas:**

- Asegúrese de que no haya dobleces en la manguera de desagüe.
- Sujete la manguera de modo que no pueda caerse. Después de la fase de lavado, la lavadora vaciará el agua caliente.
- Los lavamanos pequeños no son adecuados.
- Para hacer una prolongación, utilice una manguera del mismo tipo y sujete las conexiones con abrazaderas.
- Máx. longitud total de la manguera de desagüe: 2,50 m.

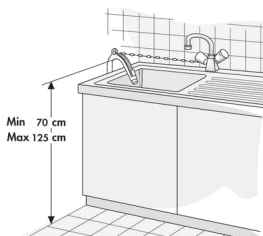

Antes del primer ciclo de lavado

Para eliminar el agua residual utilizada durante las pruebas por el fabricante, le recomendamos que realice un ciclo de lavado corto sin ropa.

1. Abra la toma de agua.
2. Cierre la puerta.
3. Ponga un poco de detergente (unos 30 ml) en el compartimento principal de lavado  del dispensador de detergente.
4. Seleccione e inicie un programa corto.

Preparación del lavado

1. Separe la ropa por...
 - Tipo de tejido / símbolo de la etiqueta de lavado
Prendas de algodón, fibras mixtas, tejidos resistentes/sintéticos, lana, lavado a mano.
 - Color
Separe las prendas de color y blanco. Lave por separado las prendas nuevas de color.
 - Carga
Lave prendas de diferentes tamaños en la misma carga para mejorar la eficacia del lavado y la distribución en el tambor.
 - Delicados
Lave las prendas pequeñas (como medias de nailon, cinturones, etc.) y los objetos con varillas (como sujetadores) en una bolsa de tela o funda de almohada con cremallera. Quite siempre las anillas de las cortinas o lave las cortinas con las anillas dentro de una bolsa de algodón.
2. Vacíe todos los bolsillos
Las monedas, los impermeables, etc. pueden estropear la colada, así como el tambor y la cuba del aparato.
3. Sujeciones
Cierre las cremalleras y abroche los botones o corchetes; los cinturones o cintas sueltos deben atarse.
Eliminación de manchas
La sangre, la leche, los huevos, etc. suelen eliminarse en la fase enzimática automática del programa.
 - Para eliminar manchas de vino tinto, café, té, hierba, fruta, etc., añada un quitamanchas al compartimento de lavado principal  del dispensador de detergente.
 - Si es necesario, trate previamente las zonas muy sucias con un quitamanchas.

Desteñido

- Utilice únicamente tintes aptos para lavadora.
- Siga las instrucciones del fabricante.
- Las piezas de plástico y goma de la lavadora pueden mancharse con los tintes.

Cargar la lavadora

1. Abra la puerta.
2. Cargue los artículos de uno en uno sin apretarlos en el tambor y sin llenarlo en exceso. Respete los tamaños de carga indicados en la guía de referencia rápida.



Nota: La sobrecarga de la lavadora provocará resultados de lavado insatisfactorios y arrugará la ropa.

3. Cierre la puerta.

Detergentes y aditivos

Utilice siempre detergente muy eficaz y con poca espuma en una lavadora de carga frontal. La elección del detergente depende de:

- El tipo de tejido (algodón, artículos resistentes/sintéticos, prendas delicadas, lana).



Nota: Utilice solo detergentes específicos para lavar lana.

- El color
- La temperatura de lavado
- El grado y tipo de suciedad

**Nota:**

Cualquier residuo blanquecino en tejidos oscuros es causado por compuestos insolubles utilizados en los actuales detergentes en polvo sin fosfatos. Si esto ocurre, sacuda o cepille el tejido o utilice detergentes líquidos. Use únicamente detergentes y aditivos específicos para lavadoras domésticas. Cuando utilice desincrustantes, tintes o lejías para el prelavado, asegúrese de que son aptos para su uso en lavadoras domésticas. Los descalcificadores podrían contener productos que podrían estropear su lavadora. No utilice disolventes (como aguarrás, bencina). No lave tejidos que hayan sido tratados con disolventes o líquidos inflamables.

Dosificación

Siga las recomendaciones de dosificación que figuran en el envase del detergente. Dependen de:

- El grado y tipo de suciedad
 - El tamaño del lavado
- Siga las instrucciones del fabricante del detergente para una carga completa; media carga: 3/4 de la cantidad utilizada para una carga completa; carga mínima (aproximadamente 1 kg): 1/2 de la cantidad utilizada para una carga completa;
- La dureza del agua en su zona (pida información a su compañía de aguas). El agua blanda requiere menos detergente que el agua dura.

**Notas:**

Un exceso de detergente puede provocar la formación excesiva de espuma, lo que reduce la eficacia del lavado. Si la lavadora detecta demasiada espuma, puede impedir el centrifugado. Una cantidad insuficiente de detergente puede hacer que la ropa se vuelva gris con el tiempo y también calcifica el sistema de calentamiento, el tambor y las mangueras.

Dónde poner el detergente y los aditivos

El cajetín del detergente tiene tres compartimentos (fig. A)

Compartimento de prelavado 

- Detergente para el prelavado / remojo

Compartimento de lavado principal 

- Detergente para el lavado principal
- Quitamanchas
- Descalcificador (dureza del agua clase 4)

Compartimento de suavizante

- Suavizante

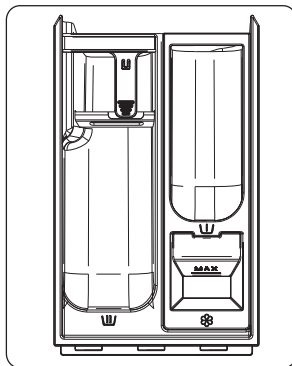

A

**Notas:**

- Mantenga los detergentes y aditivos en un lugar seguro y seco, fuera del alcance de los niños.
- Los detergentes líquidos pueden utilizarse para programas con prelavado. Sin embargo, en este caso debe usarse un detergente en polvo para el lavado principal.
- No utilice detergentes líquidos cuando active la función de inicio diferido (si está disponible en su lavadora).
- Para evitar problemas de dispensación al utilizar detergentes líquidos y en polvo muy concentrados, utilice la bola o bolsa especial para detergente suministrada con el detergente y colóquela directamente dentro del tambor.
- Cuando utilice desincrustantes, lejías o tintes, asegúrese de que son aptos para lavadoras. Los desincrustantes podrían contener compuestos que pueden dañar las piezas de su lavadora.
- No utilice disolventes (como aguarrás, bencina) en la lavadora.

Funcionamiento

Esta lavadora está equipada con funciones de seguridad automáticas que detectan y diagnostican en una fase temprana y reaccionan en consecuencia.

Panel de control

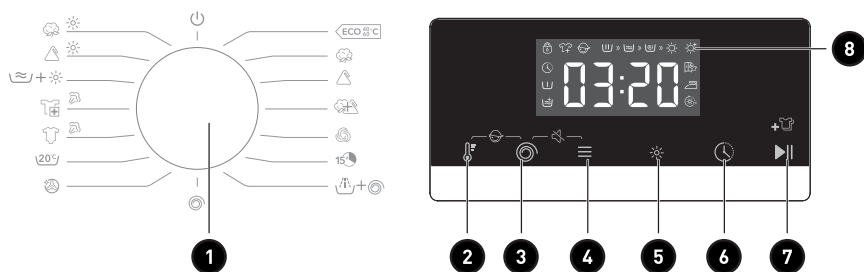

1 Selector de programa

2 Botón Temperatura

3 Botón Centrifugado

4 Botón Opción

5 Botones Nivel de Secado

6 Botón Fin Diferido

7 Botón Inicio/Pausa

8 Ventana de visualización de estado de programas y funciones

Programas

Programa	Etiqueta	Material / Nivel de suciedad	Funciones	Máx. Carga de colada (kg)	Máx. Velocidad de centrifugado (rpm)
			W → Lavado D → Secado D → Secado y Secado WD → Lavado y Secado S → Centrifugado SD → Centrifugado y secado		
Algodón --, 20°C, 30°C, 40°C, 60°C, 90°C	 	Algodón o lino muy o moderadamente sucio. Para prendas muy sucias, seleccione la función Prelavado.	W	10	1400
			WD	6	1400
Sintéticos --, 20°C, 30°C, 40°C, 60°C		Tejidos sintéticos y de mezcla de algodón moderadamente sucios.	W	10	1400
			WD	6	1400
Wool --, 20°C, 30°C, 40°C		Lana lavable a máquina. (Consulte la etiqueta de lavado adherida a la prenda).	W	2	600
Rápido 15' --, 20°C: 15 min., 30°C: 20 min., 40°C: 30 min. [si prefiere un lavado en profundidad en menor tiempo]	 	Algodón, tejidos mixtos. Artículos usados durante poco tiempo o recién comprados.	W	1	800
Mixto --, 20°C, 30°C, 40°C	 	Cargas mixtas de tejidos de algodón y sintéticos moderadamente sucios.	W	5	1400
			WD	5	1400
Eco 40-60 		Ropa de algodón normalmente sucia.	W	10	1400
			WD	6	1400
Aclarado + Centrifugado 	—	Este programa tiene predeterminados dos aclarados y un centrifugado.	W	10	1400
			WD	6	1400
Centrifugado 	—	Seleccione manualmente la duración y la velocidad de centrifugado.	S	10	1400
			SD	6	1400
Secado Algodón 	—	La ropa húmeda de algodón y lino se puede secar después del centrifugado.	D	6	/
Secado Sintéticos 	—	La ropa de fibra química húmeda se puede secar después del centrifugado	D	5	/
Refresco Vapor	—	Sirve para eliminar los olores especiales (como olor a humo, a comida, a barbacoa, etc.) en la ropa.	D	2	/
Lavado y secado 	—	Para la limpieza de prendas de algodón normalmente sucias que son lavables a 40°C o 60°C, juntas en el mismo ciclo, y para secarlas de forma que se puedan guardar inmediatamente en un armario. Este ciclo se utiliza para evaluar el cumplimiento de la legislación de diseño ecológico de la UE para lavado y secado.	WD	6	1400
20 °C	—	Este programa es adecuado para prendas de algodón con manchas ligeras ahorrando energía.	W	10	1400
			WD	6	1400
Antialérgenos 40°C, 60°C, 90°C	—	Programa para eliminar eficazmente las bacterias de los textiles. Es adecuado para las prendas de los bebés sensibles a la ropa.	W	4	1400
			WD	4	1400
Limpieza Tambor 90°C	—	Programa para eliminar la suciedad y los residuos bacterianos que pueden acumularse en la lavadora tras un periodo de uso, especialmente cuando se utilizan lavados a baja temperatura habitualmente.	WD	0	800

* : Funciones opcionales

SÍ: Detergente necesario

— : No se puede seleccionar

-- : Temperatura del agua fría

D : Por defecto

Seleccione la temperatura de lavado adecuada de acuerdo con las instrucciones de la etiqueta de las prendas porque, de lo contrario, puede que la ropa se estropee.

B

Utilización del aparato

Compartimento de detergente			Funciones del programa de lavado								Nivel de Secado				
Prelavado	Lavado principal	Suavizante	Silenciar	Seguro infantil	Fin Diferido	Centrifugado	Temp.	Secado	Prelavado	Aclarado extra	Armario	Hierro	Secado extra	Tiempo de Secado	
*	Sí	*	*	*	*	*	*	-	*	*	-	-	-	-	
*	Sí	*	*	*	*	*	*	*	*	*	*	*	D	*	
*	Sí	*	*	*	*	*	*	-	*	*	-	-	-	-	
*	Sí	*	*	*	*	*	*	*	*	*	*	*	D	*	
*	Sí	*	*	*	*	*	*	-	-	*	-	-	-	-	
*	Sí	*	*	*	*	*	*	-	-	*	-	-	-	-	
*	Sí	*	*	*	*	*	*	*	*	*	*	*	D	*	
*	Sí	*	*	*	*	*	*	-	-	-	-	-	-	-	
*	Sí	*	*	*	*	*	*	*	*	*	*	*	D	*	
-	-	*	*	*	*	*	*	-	-	*	-	-	-	-	
-	-	*	*	*	*	*	*	-	*	-	*	*	D	*	
-	-	-	*	*	*	*	*	-	-	-	*	*	D	*	
-	-	-	*	*	*	-	-	*	-	-	D	*	*	*	
-	-	-	*	*	*	-	-	*	-	-	D	*	*	*	
-	-	-	*	*	*	-	-	*	-	-	-	-	-	D	
*	Sí	*	*	*	*	*	*	-	-	-	-	-	-	D	
*	Sí	*	*	*	*	*	*	-	-	*	*	-	-	-	
*	Sí	*	*	*	*	*	*	-	*	*	*	*	D	*	
*	Sí	*	*	*	*	*	*	*	-	*	*	-	-	-	
*	Sí	*	*	*	*	*	*	*	*	*	*	*	D	*	
-	-	-	*	*	*	-	-	-	-	-	-	-	-	D	

Añadir detergente, cerrar la puerta y seleccionar el programa

Cargue la ropa que va a lavar en el tambor y cierre la puerta. Añada el detergente en los compartimentos correspondientes al tipo de programa que vaya a seleccionar. Añada el detergente como se describe en la sección **Detergente y aditivos**.

1. Encienda la lavadora.
2. Gire el botón de selección de programa hasta el programa deseado, pasando por «off» si la posición inicial del puntero no es «off», para la puesta en marcha.
3. Seleccione la temperatura de lavado y la velocidad de centrifugado pulsando los botones de Temperatura y Centrifugado.
4. Pulse el botón «Opción» para seleccionar funciones adicionales.
5. Después de iniciar el programa, en la ventana de visualización aparecerán la duración del programa (horas: minutos) y las opciones de funciones adicionales en secuencia.

Programa	Selección de temperatura de lavado	Lavandería y textil	Detergente recomendado
Lana	--, 20, 30, 40°C	Tejido de lana	Detergente suave
20°C	20°C	Materiales sintéticos, ropa de color confeccionada con fibras de fácil cuidado.	Color o detergente suave sin blanqueadores ópticos.
Rápido 15' Mixto	--, 20, 30, 40°C	Materiales sintéticos, ropa de color de algodón o lino.	Detergente colorante sin lejía ni blanqueantes ópticos.
Sintéticos	--, 20, 30, 40, 60°C	Materiales sintéticos, ropa de color de algodón o lino.	Detergente colorante sin lejía ni blanqueantes ópticos.
Algodón	--, 20, 30, 40, 60, 90°C	Materiales sintéticos, ropa de color de algodón o lino.	Detergente colorante sin lejía ni blanqueantes ópticos.
Antialérgenos	40, 60, 90°C	Prendas blancas de lino o algodón a prueba de ebullición	Detergente fuerte que contiene lejía y blanqueadores ópticos.

Selección de funciones adicionales

En modo de espera, pulse el botón «Opción» para seleccionar una función adicional para el programa actual. Seleccione solo una función con cada pulsación y el icono correspondiente parpadeará. Tras la puesta en marcha, no se puede modificar el programa.

Prelavado

- Seleccione la función de prelavado para mejorar los efectos del lavado y eliminar mejor las manchas. Esta función está indicada para ropa muy sucia.
- Antes del llenado, puede añadirse detergente líquido o en polvo en el cajetín de prelavado y hay que añadir detergente en polvo al compartimento de lavado principal.

Aclarado extra

- Al seleccionar la función de aclarado extra, el programa ejecuta el proceso de aclarado una vez más antes de utilizar el suavizante y el tiempo total del programa aumenta en consecuencia.

Aviso de entrada de agua

Si la toma de agua no está abierta o la presión del agua es demasiado baja, aparecerá en pantalla «F01» para dar la alarma.

Aviso de desagüe

Si el conducto está comprimido, el desagüe no será fluido. En caso de que no se vacíe por completo durante mucho tiempo, aparecerá en pantalla «F03» para dar la alarma.

Icono de bloqueo de puerta

Una vez iniciado el programa, se encenderá el icono de bloqueo de puerta y la puerta quedará bloqueada.

- Una vez finalizado el programa, el cierre de la puerta se desbloqueará automáticamente. Si durante una pausa se cumplen las condiciones mínimas de apertura de la puerta, el cierre de la puerta se desbloqueará y su indicador luminoso se apagará.
- Cuando la luz indicadora de bloqueo de puerta parpadea, la puerta no debe abrirse por la fuerza para evitar lesiones personales.

Función Fin Diferido

La función de Fin Diferido permite poner la lavadora cuando sea más interesante para el consumidor, como por ejemplo por la noche, cuando la electricidad es más barata.

- Solo en modo de espera se puede utilizar este botón para seleccionar la hora del programa.
- Una vez seleccionada esa función, el tiempo aumentará 1 hora cada vez que se pulse el botón.

Antes de programar el ciclo, si el tiempo del programa no se corresponde con un múltiplo entero de 1 h, se completará pulsando la tecla de programación por primera vez y después el tiempo aumentará 1 h cada vez que se pulse la tecla de programación. Si se selecciona la programación, antes de que se ejecute el programa se puede cancelar la programación actual girando el botón para seleccionar otros programas.

- El tiempo programado debe superar la duración del programa de lavado, ya que la hora programada es a la que finalizará el programa. Por ejemplo: si la duración del programa seleccionado es 02:28, la hora de programación seleccionada debe estar comprendida entre 03:00 y 24:00.
- Cuando el proceso de programación esté en marcha, estará encendido el icono de «hora programada». Cuando finalice el proceso de programación, se apagará el icono de «hora programada».
- Si se selecciona el fin diferido y no se pulsa el botón de inicio, se puede cancelar la programación girando el botón rotatorio antes de la puesta en marcha.

- Para cancelar el tiempo de programación durante el programa programado, hay que apagar la lavadora pulsando el botón «On/Off» durante 2 segundos.

Función silenciar

Cuando la lavadora esté en modo de espera, pausa o funcionamiento, pulse los botones «**Centrifugado+Opción**» durante 2 segundos y aparecerá en pantalla «bEEp off». Se silenciarán todos los zumbidos excepto las alarmas.

Cuando la lavadora esté en modo silenciado, pulse los botones «**Centrifugado+Opción**» durante 2 segundos hasta que aparezca «bEEp on». Se activarán todos los zumbidos.

Seguro infantil

Para aumentar la seguridad de los niños, esta lavadora está equipada con la función Seguro infantil.

Cuando se inicie el programa, pulse los botones «**Temperatura+Centrifugado**» durante 2 segundos y se activará el seguro infantil. Repita la misma operación y se desactivará el seguro infantil.

- Cuando el Seguro infantil esté activado, todos los botones de función estarán protegidos.
- Al apagar la lavadora girando el botón de selección de programas hasta «Off», se desactivará el seguro infantil.
- Una vez finalizado el programa, el seguro infantil se desactivará automáticamente.

Iniciar el programa

Una vez que haya seleccionado las opciones y puesto el detergente en el dispensador, abra la toma de agua y pulse el botón «**Inicio/Pausa**». Aparecerá en pantalla la progresión actual del programa con iconos de izquierda a derecha. También aparecerá el tiempo restante del programa.

Para cancelar el programa o volver a seleccionar las opciones

1. Ponga el selector de programas en «**Off**» durante 3 segundos para apagar la lavadora.
2. Seleccione el nuevo programa y las opciones.
3. Pulse el botón «**Inicio/Pausa**» para encender la lavadora sin añadir más detergente.



Fin del programa

Cuando el programa haya terminado, aparecerá «**Fin**» en pantalla. Si no se realiza ninguna operación en 2 minutos, la lavadora se apagará automáticamente.

1. Ponga el selector de programas en «**Off**» para apagar la lavadora;
2. Cierre el paso de agua.
3. Abra la puerta y saque la ropa lavada;
4. Abra ligeramente la puerta para eliminar la humedad de la bomba.

Carga durante el programa





Si quiere cargar más ropa durante el programa de lavado, pulse el botón «**Inicio/Pausa**».

- Si se enciende el icono de recarga , se puede abrir la puerta durante el programa; el tiempo restante y el icono de bloqueo de puerta parpadearán en pantalla. A continuación, el icono de bloqueo de puerta se apagará y podrá abrirse la puerta.
- Si no se enciende el icono de recarga , el icono de bloqueo de la puerta no parpadea y eso indica que la temperatura actual es superior a 50°C o que se ha sobrepasado el tiempo de carga durante el programa, es decir, que no se permite cargar ropa en la lavadora.

Pesaje automático

Tras la puesta en marcha, aparece «----» en la lavadora, lo que indica que está pesando la carga automáticamente. La lavadora ajustará automáticamente la duración del programa (horas: minutos) en función del peso de la ropa.

Secado ☀

Pulse el botón «Nivel de Secado» para seleccionar el tiempo de secado y las funciones adicionales de secado. Cuando se seleccionen las funciones Plancha , Armario  y Secado Extra , se encenderá el icono correspondiente y aparecerá el tiempo restante del programa en la ventana de visualización. Al seleccionar la función [Tiempo de Secado], se encenderá el icono de Tiempo de Secado .

La lavadora puede detectar el peso de la ropa para ajustar automáticamente el tiempo de secado.

- Antes del secado, confirme que la ropa se puede secar (consulte la tabla de programas para confirmar el tipo de ropa que se puede secar).
- Antes de empezar a secar, asegúrese de que la toma de agua esté abierta y de que haya agua fría.
- Antes del secado por separado, saque del tambor la ropa que se haya apelmazado y vuelva a meterla después de sacudirla.
- Para secar prendas pequeñas o ligeras, el tiempo de secado puede ser inferior al tiempo predeterminado.
- Si tiene que secar ropa lavada a mano, antes del secado seleccione el centrifugado con la velocidad más alta posible en función del tipo de prendas. Se recomienda seleccionar el programa «Centrifugado+Nivel de Secado».
- Al final del secado, la lavadora seguirá funcionando durante algún tiempo conforme a un ritmo determinado para sacudir la ropa y reducir las arrugas.
- Las prendas de algodón excesivamente apelmazadas se pueden pegar a las paredes del tambor, lo que puede afectar al resultado del secado. Por eso se recomienda secar la ropa después de sacudirla manualmente.
- La sobrecarga de ropa en el secado puede afectar al resultado del secado, mientras que el secado excesivo puede dejar la ropa arrugada. Para la ropa de fibras químicas, como las camisas, etc., se debe seleccionar el modo de plancha.
- Si se secan juntas prendas de distintos tejidos, el resultado del secado puede verse afectado. Por eso se recomienda separar la ropa antes de secarla.
- Si se produce un problema en el secado, consulte la sección [Problemas de Secado] para resolverlo.

La función [Plancha]  tiene el efecto de que la ropa con poca agua se pueda planchar después de secarla.

La función [Armario]  tiene el efecto de que la ropa se pueda usar inmediatamente después de secarla.

La función [Secado Extra]  tiene el efecto de que la ropa se pueda guardar inmediatamente después de secarla.

La función [Tiempo de Secado]  se refiere a secar la ropa durante el tiempo especificado. Se puede pulsar el botón «Nivel de Secado» para seleccionar cualquiera de los 6 tipos de secado: 30 minutos, 1 hora, 1,5 horas, 2 horas, 3 horas y 4 horas. Seleccione un tiempo de secado razonable.

De lo contrario, si el tiempo de secado es demasiado corto, la ropa no se secará completamente.





























Notas: La ropa tan húmeda que gotea no es apta para el secado: ¡puede activar la alarma de la lavadora!

Peso bruto de las coladas

	Calzoncillos (unos 50 g de algodón)		Ropa interior de manga larga (unos 150 g de algodón)		Toalla de baño (unos 300 g de algodón)
	Calcetines (unos 50 g de algodón)		Falda (unos 400 g de fibra química)		Pijama (conjunto) (unos 500 g de algodón)
	Toalla (unos 70 g de algodón)		Camisa (unos 200 g de mezcla)		Hoja (unos 500 g de algodón)
	Vaquero (unos 800 g de algodón)		Jersey de lana (unos 400 g de lana)		Chaqueta (unos 800 g de algodón)

Tabla de tratamiento de los tejidos

	Material resistente		No planchar
	Tejido delicado		Requiere planchar con vapor
	Se puede lavar a 95°C		Planchar protegiendo con un paño
	Se puede lavar a 60°C		No retorcer ni escurrir
	Se puede lavar a 40°C		No limpiar en seco
	Se puede lavar a 30°C		Secar en plano
	Lavar a mano		Se puede colgar para secar
	Solo limpieza en seco		Colgar para secar
	Se puede usar lejía con agua fría		Secado en secadora, calor normal
	No usar lejía		Secar en secadora, calor reducido

	Se puede planchar a 100°C máx.		No secar en secadora
	Se puede planchar a 150°C máx.		Secar en percha
	Se puede planchar a 200°C máx.		Limpeza en seco solo con percloruro, combustible para encendedores, alcohol puro o R113
	Limpeza en seco solo con combustible de aviación, alcohol puro o R113		

Ropa que no se puede lavar y que se puede o no se puede secar

Ropa que no se puede lavar ni secar



Productos de cuero y piel (se pueden causar deformaciones)



Rayón y sus mezclas (se puede causar decoloración o deformación)

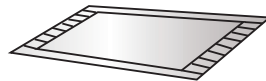

Alfombras grandes de goma gruesa con carbamato en la parte posterior (pueden producirse daños o averías)



Gorras con material duro (pueden estropear la lavadora y causar averías)



Cojines, almohadas, artículos con relleno de algodón, espuma y otros materiales esponjosos, protectores de alfombra (pueden estropearse o averiar la lavadora).

Otros:
Ropa arrugada o con relieves; tejidos de crepé;
Ropa fácilmente deformable (trajes, chaquetas, corbatas y vestidos, etc.);
Ropa que pueda perder su textura (terciopelo, pana).

Ropa que no se puede secar

Todas las prendas que lleven estos símbolos (se puede estropear la prenda)



Ropa de lana (puede encoger y perder pelo)



Leotardos, medias (pueden estropearse o deformarse)



Prendas de apresto

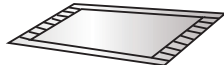

Alfombras o ropa con pelo (pueden producirse daños o averías)



Colchas (pueden producirse daños o averías)



Ropa con encajes y bordados, fibra sintética nueva (fibra muy fina) (pueden producirse deformaciones)



Seda

Si se utiliza para secar alfombras y ropa con pelo, se puede causar la obstrucción del conducto de desagüe.

**Notas:**

- La ropa que no se puede lavar y que se puede o no se puede secar incluye, aunque no exclusivamente, los tipos anteriores.
- La ropa tan húmeda que gotea no es apta para el secado: ¡puede activar la alarma de la lavadora!

Problemas de Secado

	Tipo de problema	Método de resolución recomendado
Problema de Secado	La lavadora no realiza el proceso de secado	<ul style="list-style-type: none"> • Compruebe que esté seleccionado el programa de secado. • Compruebe si la toma de agua está abierta. • Compruebe que la puerta esté bien cerrada. • Compruebe si hay un exceso de ropa que secar (consulte la tabla de programas y compruebe la capacidad correspondiente del programa) y saque parte de la ropa para secarla de nuevo.
	El secado es insuficiente	<ul style="list-style-type: none"> • Compruebe si hay un exceso de ropa que secar. Si es así, causará un resultado de secado insatisfactorio y arrugas en la ropa. Divida la ropa del tambor en dos partes para secarla por separado. • Compruebe si hay ropa (como la de algodón grueso, etc.) que no es fácil de secar mezclada con ropa que sí es fácil de secar (como la de fibra química, etc.). Seque la ropa de distintos tipos por separado o vuelva a secarla.
	El tiempo de secado es demasiado largo	<ul style="list-style-type: none"> • Compruebe si hay un exceso de ropa que secar (consulte la tabla de programas y compruebe la capacidad correspondiente del programa) y saque parte de la ropa para secarla de nuevo. • La ropa no está bien centrifugada (consulte en el manual cómo solucionar los problemas de centrifugado). • Más ropa gruesa (vaqueros, etc.).

Instrucciones del programa

1. El programa eco 40-60 puede limpiar ropa de algodón de suciedad normal que se pueda lavar entre 40 °C y 60 °C, junta en el mismo ciclo, y este programa se utiliza para evaluar el cumplimiento de la legislación de diseño ecológico de la UE.
2. El consumo energético del modo apagado es de 0,49 W y el del modo encendido es de 0,49 W.
3. Los programas más eficientes en términos de consumo de energía son generalmente los que funcionan a temperaturas más bajas y con una mayor duración.
4. Cargar la lavadora doméstica o la lavadora-secadora doméstica hasta la capacidad indicada por el fabricante para los respectivos programas contribuirá al ahorro de energía y agua.
5. Utilice correctamente los detergentes, suavizantes y otros aditivos. No ponga detergente en exceso. Puede afectar negativamente a los resultados del lavado.
6. No olvide hacer una limpieza periódica con la frecuencia óptima, así como utilizar métodos de prevención y tratamiento de la cal.

7. El ruido y la cantidad de humedad restante dependen de la velocidad de centrifugado: cuanto mayor sea la velocidad de centrifugado en la fase de centrifugado, mayor será el ruido y menor la humedad restante.
8. La información del producto y la etiqueta de consumo de energía, así como la información de registro del producto se pueden obtener escaneando el código QR.
9. La información de los programas estándar.
10. El ciclo de lavado y secado puede limpiar ropa de algodón con suciedad normal que se pueda lavar entre 40°C y 60°C, junta en el mismo ciclo, y secarla de forma que pueda guardarse inmediatamente en el armario, y este programa se utiliza para evaluar el cumplimiento de la legislación de diseño ecológico de la UE.

Programa	Temperatura seleccionada	Capacidad nominal (kg)	Temperatura máxima en el tambor	Duración del programa (h:min)	Consumo de energía (kWh/ciclo)	Consumo de agua (litros/ciclo)	Cantidad de humedad restante (%)	Velocidad máxima alcanzada (rpm)
Eco 40-60 carga completa	-	10	35	3:48	0,98	65	52,50	1400
Eco 40-60 media carga	-	5	29	3:00	0,48	50	52,50	1400
Eco 40-60 1/4 carga	-	2,5	25	3:00	0,22	30	52,50	1400
Lavado y secado carga completa	-	6	26	10:30	3,60	102	1,10	1400
Lavado y secado media carga	-	3	26	6:30	2,30	70	0,40	1400
Algodón	20 °C	10	20	2:09	0,20	85	51,00	1400
Algodón	60 °C	10	55	3:29	1,60	85	51,00	1400
MIX	40 °C	5	38	1:58	0,75	69	45,00	1400
Rápido 15'	40 °C	1	38	0:30	0,33	22	55,00	800
20 °C	20 °C	10	20	1:50	0,20	85	51,00	1400

Los valores indicados para los programas distintos del programa eco 40-60 y del ciclo de lavado y secado son meramente indicativos.

Apertura de emergencia de la puerta

En caso de que no se pueda abrir la puerta debido a un corte de corriente u otras circunstancias especiales, se puede utilizar la palanca de bloqueo de la puerta de la bomba de drenaje para la apertura de emergencia.

**Notas:**

- No la accione cuando la lavadora esté funcionando normalmente;
- Antes de hacerlo, asegúrese de que el barril interior haya dejado de girar, de que no esté a alta temperatura y de que el nivel del agua sea inferior al de la ropa. Si el nivel del agua es superior al de la ropa, vacíe el agua a través del tubo de desagüe (si es posible) o desenroscando lentamente el filtro.
- Instrucciones: Abra la tapa de la puerta de la bomba de drenaje, tire hacia abajo de la palanca de bloqueo con ayuda de una herramienta y, a continuación, podrá abrir la puerta (como se indica en la figura).

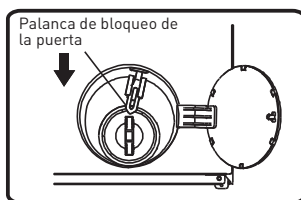

Limpieza y mantenimiento

Exterior del aparato y panel de control

- Se puede limpiar con un paño suave húmedo.
- También se puede utilizar un poco de detergente neutro (no abrasivo).
- Seque con un paño suave.

Junta de la puerta

- Limpie con un paño húmedo cuando sea necesario.
- Compruebe periódicamente el estado de la junta de la puerta.

Dispensador de detergente

1. Presione hacia abajo la palanca de desbloqueo del compartimento de lavado principal y extraiga el cajetín. (fig. B)
2. Quite el sifón de la ranura del suavizante. (fig. C).
3. Lave todas las piezas con agua corriente.
4. Vuelva a colocar el sifón en el compartimento del detergente y coloque de nuevo el cajetín en su sitio.

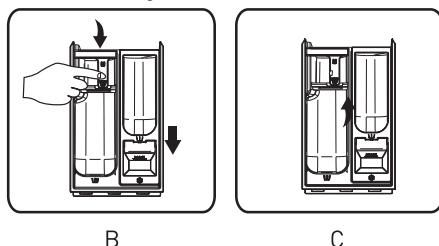

Filtro

Le recomendamos que revise y limpie el filtro con regularidad, al menos dos o tres veces al año.

Especialmente:

- Si el aparato no desagua correctamente o no lleva a cabo los ciclos de centrifugado.
- Si la bomba está bloqueada por un cuerpo extraño (como botones, monedas o imperdibles).



IMPORTANTE: Asegúrese de que el agua se haya enfriado antes de vaciar el agua del aparato.

1. Apague el aparato y desenchúfelo.
2. Inserte una herramienta de extracción como un destornillador plano en la pequeña abertura del deflector inferior, presione el deflector inferior hacia abajo con mucha fuerza y ábralo.
3. Coloque un recipiente plano debajo de la puerta del filtro y luego desagüe con el tubo de drenaje de emergencia (consulte [drenaje del agua residual] para conocer los métodos operativos específicos). A continuación, afloje el filtro en el sentido contrario a las agujas del reloj, desenrosquelo por completo y retírelo.
4. Limpie el filtro y el compartimento del filtro.
5. Compruebe que el rotor de la bomba se mueve libremente.
6. Vuelva a insertar el filtro y gírelo en el sentido de las agujas del reloj hasta el tope.
7. Vuelva a colocar la tapa.

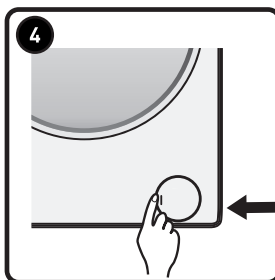
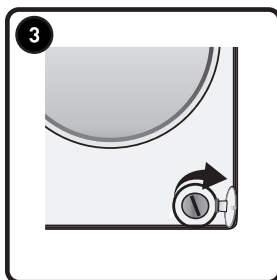
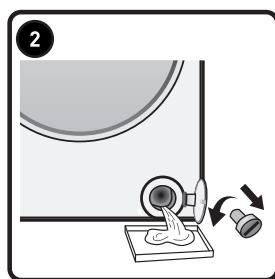
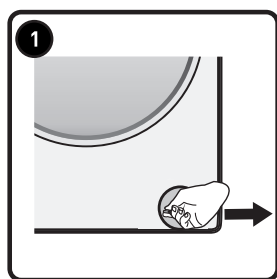

Manguera de entrada de agua

Compruebe periódicamente que la manguera de entrada no se haya deteriorado ni tenga grietas y sustitúyala si es necesario por una manguera nueva del mismo tipo (disponible en el servicio posventa o en un distribuidor especializado).

Filtro de malla para conexión de agua

Revíselo y límpielo periódicamente.

En las lavadoras con manguera de entrada como la de las imágenes D:

1. Cierre el paso de agua y suelte la manguera de la toma.
2. Limpie el filtro de malla interno y vuelva a enroscar la manguera de entrada de agua en la toma.
3. Desenrosque ahora la manguera de entrada de la parte trasera de la lavadora.
4. Extraiga el filtro de malla de la conexión de la lavadora con unos alicates universales y límpielo.
5. Vuelva a colocar el filtro de malla y enrosque de nuevo la manguera de entrada.
6. Abra el paso de agua y asegúrese de que las conexiones sean totalmente estancas.



D

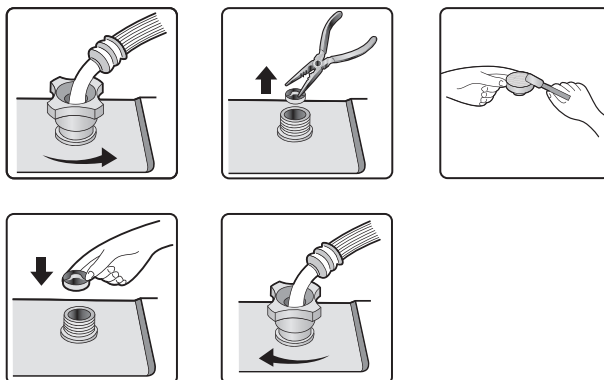

Guía de resolución de problemas

Dependiendo del modelo, su lavadora está equipada con diversas funciones automáticas de seguridad. De este modo, los fallos se detectan a tiempo y el sistema de seguridad puede reaccionar adecuadamente. Con frecuencia, estos problemas son tan leves que pueden resolverse en pocos minutos.

Problema	Compruebe si / Posible causa
La lavadora no arranca, no se enciende ningún indicador luminoso.	<ul style="list-style-type: none"> • El enchufe está insertado en la toma de corriente • La toma de corriente funciona correctamente (utilice una lámpara de mesa o un aparato similar para comprobarlo).
La lavadora no se pone en marcha... y el indicador luminoso «Inicio/Pausa» parpadea.	<ul style="list-style-type: none"> • La puerta está bien cerrada (seguridad infantil); • El botón «Inicio/Pausa» se ha pulsado; • Está encendida la indicación «Toma de agua cerrada». Abra el paso de agua y pulse el botón «Inicio/Pausa».
El aparato se para durante el programa (varía según el modelo).	<ul style="list-style-type: none"> • La puerta se ha abierto y el indicador «Inicio/Pausa» parpadea. Cierre la puerta y pulse de nuevo el botón «Inicio/Pausa». • Compruebe si hay demasiada espuma en el interior, en cuyo caso la lavadora entra en modo de eliminación de espuma. La lavadora volverá a funcionar automáticamente transcurrido un tiempo. • Se ha activado el sistema de seguridad de la lavadora (consulte «Tabla de descripción de problemas»).

Problema	Compruebe si / Posible causa
Residuos de detergente y aditivos en el cajetín del detergente al final del lavado.	<ul style="list-style-type: none"> • La rejilla de la tapa del compartimento del suavizante y el separador del compartimento de lavado principal están correctamente instalados en el dispensador de detergente y todas las piezas están limpias (consulte «Limpieza y mantenimiento»); • Entra suficiente agua. Los filtros de malla de la entrada de agua podrían estar obstruidos (consulte «Limpieza y mantenimiento»); • La posición del separador en el compartimento de lavado principal es adecuada para el uso de detergente en polvo o líquido (consulte «Detergente y aditivos»).
La lavadora vibra durante el centrifugado.	<ul style="list-style-type: none"> • La lavadora está nivelada y apoyada firmemente sobre sus cuatro patas; • Se han retirado los pernos de transporte. Antes de utilizar la lavadora, es imprescindible quitar los tornillos de transporte.
Los resultados finales del centrifugado no son buenos.	<p>La lavadora dispone de un sistema de detección y corrección de desequilibrios. Si se cargan prendas individualmente pesadas (por ejemplo, albornoces), este sistema puede reducir automáticamente la velocidad de centrifugado o incluso interrumpirlo por completo si detecta un desequilibrio demasiado grande, incluso después de varios inicios de centrifugado, con el fin de proteger la lavadora.</p> <ul style="list-style-type: none"> • Si la colada sigue estando demasiado húmeda al final del ciclo, saque algunas prendas y repita el centrifugado. • Una formación excesiva de espuma puede impedir el centrifugado. Utilice la cantidad correcta de detergente. • Compruebe que el selector de velocidad de centrifugado no esté en «0».

Problema







Si su lavadora tiene un indicador de tiempo: el tiempo del programa que se muestra inicialmente se alarga o se acorta durante un periodo de tiempo:

Compruebe si / Posible causa

Se trata de una capacidad normal de la lavadora para adaptarse a factores que pueden influir en el tiempo del programa de lavado, como por ejemplo:

- El exceso de formación de espuma;
 - El desequilibrio de la carga debido a prendas pesadas;
 - La prolongación del tiempo de calentamiento debido a la baja temperatura del agua de entrada;
- Debido a este tipo de influencias, el tiempo restante de ejecución del programa se recalcula y, si es necesario, se actualiza. Además, durante la fase de llenado, la lavadora determina la carga y, si es necesario, ajusta en consecuencia el tiempo de programa inicial que aparece. Durante esos periodos de actualización, aparece una animación en la pantalla del tiempo.

Entrar en el modo de consulta posventa

1. En modo apagado, pulse el botón «» + «» + cambiar el «» para entrar en el modo de consulta posventa;
2. Por defecto muestra el número de ciclos de funcionamiento;
3. Pulse «» para alternar entre los programas y los códigos de error.
4. Cuando consulte los códigos de error, pulse «» para retroceder una página y «» para avanzar una página.

Para modelos con una sola entrada

1. Sujete la manguera de entrada a la toma de agua fría y a la válvula de entrada de la parte trasera de la lavadora como en la Fig.1.

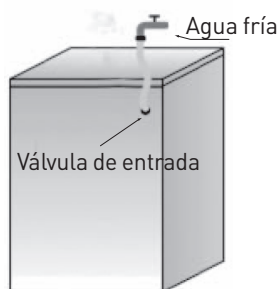

Fig.1

Asegúrese de que:

Todas las conexiones están bien fijadas.

**¡ADVERTENCIA!**

- No permita que los niños utilicen, gateen, se acerquen ni se metan dentro de la lavadora.
- Tenga en cuenta que, durante los ciclos de lavado, la temperatura de la superficie de la puerta de ojo de buey puede aumentar.
- Es necesario supervisar de cerca a los niños cuando el aparato esté en funcionamiento cerca de ellos.

Lista de códigos de error

Aparece en pantalla	Descripción del problema
«F01»	Fallo de entrada de agua
«F03»	Fallo de drenaje
«F13»	Fallo de bloqueo de la puerta
«F14»	Fallo de desbloqueo de la puerta
«F24»	Desbordamiento o demasiada espuma
Otro código de error, «F04-F98»	Fallo del módulo electrónico
«Unb»	Alarma de desequilibrio

Aparece en pantalla «F01»

No entra agua en la lavadora o no entra suficiente. Compruebe que:

- El paso de agua está completamente abierto y tiene suficiente presión de agua.
- El conducto de entrada de agua no esté doblado.
- La red filtrante de la tubería de entrada de agua no está obstruida (consulte la sección de mantenimiento y reparación).
- La tubería de agua no está congelada.

Pulse la tecla «Inicio/Pausa» una vez eliminado el error.

Si la avería se repite, póngase en contacto con el servicio posventa (consulte el apartado Servicio posventa).

Aparece en pantalla «F03»

La lavadora no desagua. La lavadora detiene la ejecución del programa. Apague la lavadora y desconecte la alimentación eléctrica. Compruebe que:

- El conducto de desagüe no está doblado.
- El filtro de la bomba de desagüe no está obstruido (consulte la limpieza del filtro de la bomba de desagüe).



IMPORTANTE: Asegúrese de que el agua se haya enfriado antes de vaciar el agua del aparato.

- La manguera de drenaje no está congelada. Vuelva a enchufar el aparato. Seleccione e inicie el programa «Centrifugado» o pulse el botón «Inicio/Pausa» durante al menos 3 segundos y reinicie el programa deseado. Si la avería se repite, póngase en contacto con el Servicio Posventa (consulte «Servicio Posventa»).

Código de error

La lavadora se detiene cuando el programa está en marcha. La ventana de visualización muestra el código de avería «F13», «F14», «F24», otros códigos de avería de «F04» a «F98» o «Unb».

Si aparece el código de avería «F13»

El cierre de la puerta es anormal.

Inicie el programa durante 20 segundos y desbloquee la puerta de la lavadora (PTC) para comprobar si la puerta está cerrada.

Ábrala o ciérrela de nuevo.

Una vez eliminado el error, pulse la tecla «Inicio/Pausa». Si el problema se repite, desconecte la alimentación y póngase en contacto con el servicio posventa.

Si aparece el código de avería «F14»

Error de puerta abierta.

Acción: Pulse el botón «Inicio/Pausa». La lavadora intentará abrir la puerta.

La alarma no se desactivará hasta que se desbloquee la puerta. O ponga el selector en la posición de apagado durante 3 segundos para apagar la lavadora. Seleccione el programa deseado para poner en marcha la lavadora. La alarma desaparecerá.

Si aparece el código de avería «F24»

El nivel del agua alcanza el nivel de desbordamiento.

Elimínelo pulsando la tecla «Inicio/Pausa» e introduzca agua.

Seleccione e inicie el programa deseado. Si el problema se repite, desconecte la alimentación y póngase en contacto con el servicio posventa.

Si aparecen los códigos de avería «F04» a «F98»

Fallo del módulo electrónico.

Ponga el selector en la posición de apagado durante 3 segundos para apagar la lavadora.

Una vez eliminado el error, pulse la tecla «Inicio/Pausa». Si el problema se repite, desconecte la alimentación y póngase en contacto con el servicio posventa.

Si aparece el código de avería «Unb»

La alarma de desequilibrio se resolverá mediante los siguientes métodos.

1. Sacudir la ropa

Ponga el sector en «Off» durante 3 segundos para apagar la lavadora, abra la puerta, sacuda la ropa y vuelva a introducirla en la lavadora. Después seleccione el programa de centrifugado sencillo para secarla de nuevo.

2. Ropa demasiado ligera

Ponga el sector en «Off» durante 3 segundos para apagar la lavadora, abra la puerta, ponga dentro una o dos toallas y seleccione el programa de centrifugado sencillo para secarla de nuevo.

Antes de contactar con el Servicio Posventa:

1. Intente solucionar el problema por su cuenta (consulte la «Guía de solución de problemas»).
2. Reinicie el programa para comprobar si se ha resuelto el problema por sí solo.
3. Si la lavadora sigue funcionando incorrectamente, llame al Servicio Posventa.

Transporte/entrega**No levante nunca el aparato sujetándolo de la parte superior cuando lo transporte.**

1. Desenchufe el cable de alimentación.
2. Cierre el paso de agua.
3. Desconecte las mangueras de entrada y desagüe.
4. Elimine toda el agua de las mangueras y del aparato (consulte «Extracción del filtro» y «Drenaje del agua residual»).
5. Coloque los pernos de transporte (obligatorio).
6. La lavadora pesa más de 55 kg: se necesitan dos personas para moverla.







WARRANTY CONDITIONS

EN

This product is guaranteed against faults caused by defects in manufacturing or the materials used for a period of two years, starting from the date of purchase.* This warranty does not cover defects or damage caused by failure to install the device correctly, incorrect use of the product, or excessive wear and tear.

*proof of purchase required.

CONDITION DE GARANTIE

FR

Ce produit est garanti pour une période de 2 ans à partir de la date d'achat*, contre toute défaillance résultant d'un vice de fabrication ou de matériau. Cette garantie ne couvre pas les vices ou les dommages résultant d'une mauvaise installation, d'une utilisation incorrecte ou de l'usure anormale du produit.

*sur présentation du ticket de caisse.

GARANTIEVOORWAARDEN

NL

Dit product wordt gegarandeerd voor een periode van 2 jaar vanaf de aankoopdatum*, voor elke storing die het gevolg is van een fabricagefout of het materiaal. Gebreken of schade door slechte installatie, onjuist gebruik of abnormale slijtage van het product worden niet gedekt door deze garantie.

*op vertoon van kassabon.

CONDICIONES DE GARANTÍA

ES

El certificado de garantía de este producto tiene una duración de 2 años a partir de la fecha de compra* que se limita a los defectos de fabricación y averías del material. Se excluyen de la garantía deficiencias o daños originados por una mala instalación, errores en la manipulación o por un uso inadecuado.

*previa presentación del comprobante de compra.

ELECTRO DEPOT

1 route de Vendeville

59155 FACHES-THUMESNIL - FRANCE

