

Refrigerator  
Réfrigérateur  
Koelkast  
Frigorífico

980049 - 4D 515 E DX625C

INSTRUCTIONS FOR USE	.....02
CONSIGNES D'UTILISATION	.....20
GEBRUIKSAANWIJZINGEN	.....40
INSTRUCCIONES DE USO	.....60

**VALBERG**

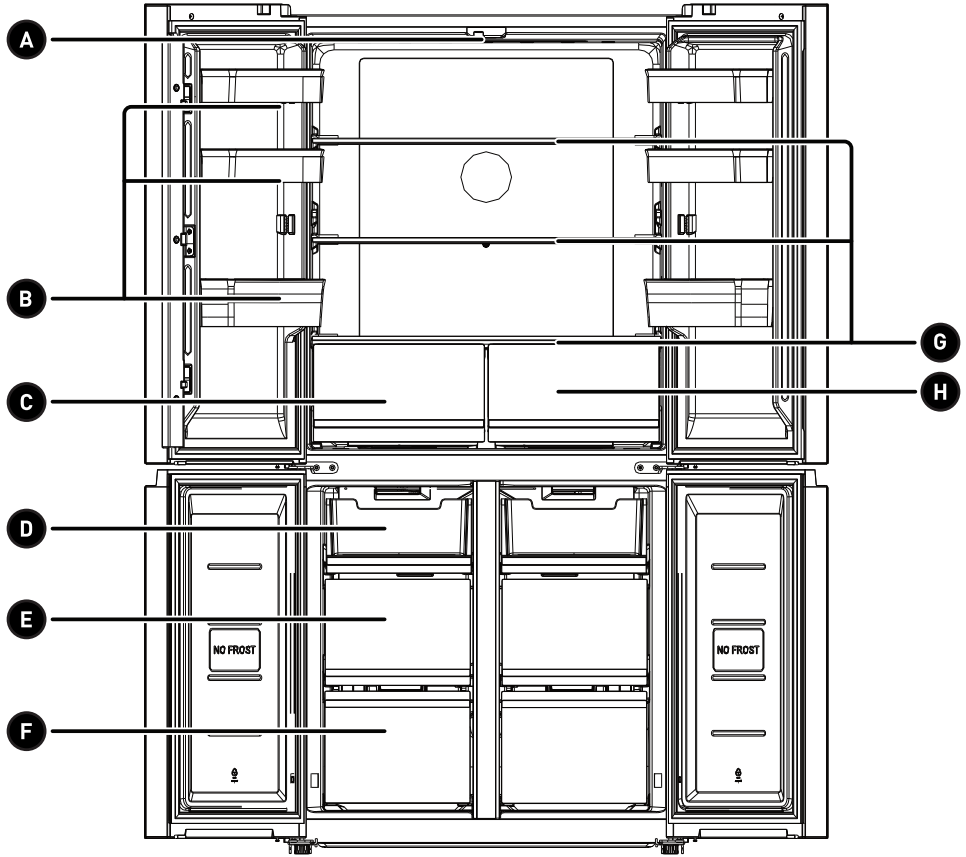



# Thank you!

Thank you for choosing this VALBERG product. VALBERG products are chosen, tested, and recommended by ELECTRO DEPOT, so you can be sure you are getting a top-quality, easy-to-use product that won't let you down.

We're confident your new device will be a pleasure to use every day!

Welcome to ELECTRO DEPOT.



# Table of Contents

**A**

**Product overview**

Parts

---

**B**

**Product usage**

Installation Instructions  
Proper use of refrigerator  
Operation instructions

---

**C**

**Cleaning and  
maintenance**

Maintenance of refrigerator  
Trouble shooting

## Parts

- A** LED lighting
- B** Door tray
- C** Variable Zone
- D** Up drawer
- E** Middle drawer
- F** Down drawer
- G** Shelf
- H** Fruit and vegetable box

**Note:**

The picture above is only for reference. The actual configuration will depend on the physical product or statement by the distributor

## Installation Instructions

### For refrigerating appliances with climate class

Depending on the climate class, this refrigerating appliance is intended to be used at ambient temperature ranges as specified following table.

The climate class can be found on the rating plate. The product may not operate properly at temperatures outside of the specified range. You can find the climate class on the label inside your refrigerator.

### Effective temperature range

The refrigerator is designed to operate normally in the temperature range specified by its class rating.

Class	Symbol	Ambient temperature range °C	
		IEC 62552 (ISO 15502)	ISO 8561
Extended temperate	SN	+ 10 to + 32	+ 10 to + 32
Temperate	N	+ 16 to + 32	+ 16 to + 32
Subtropical	ST	+ 16 to + 38	+ 18 to + 38
Tropical	T	+ 16 to + 43	+ 18 to + 43



#### Note:

The cooling performance and power consumption of the refrigerator may be affected by the ambient temperature, the door-opening frequency, and the location of the refrigerator. We recommend adjusting the temperature settings as appropriate.

## Proper use of refrigerator

### Placement

- Before use, remove all packing materials, including bottom pads, foam pads and tapes inside of the refrigerator; tear off the protective film on the doors and the refrigerator body.

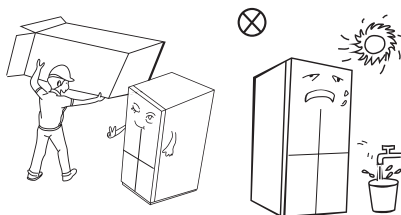

- Keep away from heat and avoid direct sunlight. Do not place the freezer in moist or wet places to prevent rust or reduction of the insulating effect.
- Do not spray or wash the refrigerator; do not put the refrigerator in moist places easy to be splashed with water so as not to affect the electrical insulation properties of the refrigerator.

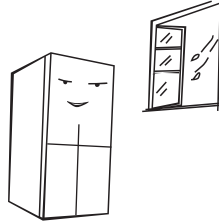

- The space on top of the refrigerator shall be greater than 10cm, and the refrigerator should be placed against a wall with a distance of more than 10cm to facilitate heat dissipation.

**Spare enough space for convenient opening of the doors and drawers or statement by the distributor.**

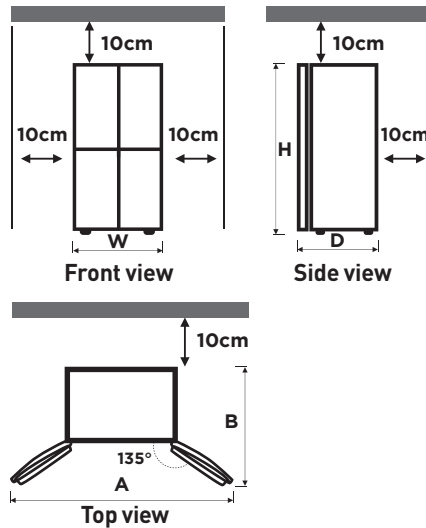

Width "W":	833 mm
Depth "D" (without handle):	653 mm
Height "H":	1898 mm
A:	1400 mm
B:	1000 mm



**Note:**

The measurements in the above table may differ, depending on the measuring method.



This refrigerator needs to be installed independently and cannot be used as a built-in. Otherwise, it will cause problems such as failure to install into the cabinet, the performance and life of the product are reduced. And the manufacturer does not provide basic product warranty.

**Leveling feet**

- Schematic diagram of the leveling feet

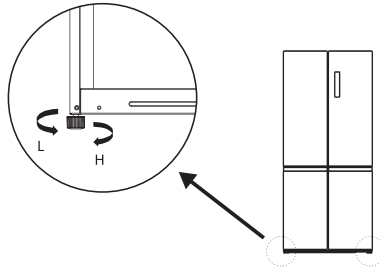

- Adjusting procedures:
  - a. Turn the feet clockwise to raise the refrigerator;
  - b. Turn the feet counterclockwise to lower the refrigerator;
  - c. Adjust the right and left feet based on the procedures above to a horizontal level.

**Note:**

The picture above is only for reference. The actual configuration will depend on the physical product or statement by the distributor.

**Leveling door**

- Precautions before operation:
  - Before operation of accessories, it shall be ensured that the refrigerator is disconnected from power.
  - Before adjusting the door, precautions shall be taken to prevent any personal injury.
- Schematic diagram of leveling the door body:

**List of tools to be provided by the user**



plier

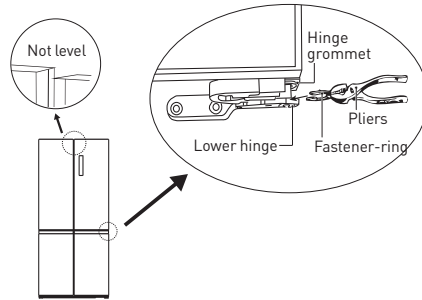

- Raise the lower door up to the level of the higher door;
- Insert the supplied fastener-ring by using plier in the gap between the hinge-grommet and the lower hinge. The number of fastener-rings you will need to insert depends on the gap.

**Note:**

The picture above is only for reference. The actual configuration will depend on the physical product or statement by the distributor.

**Start to use**

- Before initial start, keep the refrigerator still for two hours before connecting it to power supply.
- Before placing any fresh or frozen foods, the refrigerator should have run for 2 - 3 hours, or for above 4 hours in summer when the ambient temperature is high.



This product is not recommended for use with sockets or main switch with the A/GFCI function, otherwise it may cause false tripping.

1. it's not pose a safety risk when tripped.
2. If tripping persists, it is recommended to replace the sockets or main switch without A/GFCI function.

**Refrigerating chamber**

- The Refrigerating Chamber is suitable for storage of a variety of fruits, vegetables, beverages and other food consumed in the short term, suggested storage time 3days to 5days.
- Cooking foods shall not be put in the refrigerating chamber until cooled to room temperature.
- Foods are recommended to be sealed up before putting into the refrigerator.
- The glass shelves can be adjusted up or down for a reasonable amount of storage space and easy use.

**Freezing chamber**

- The low temperature freezing chamber may keep food fresh for a long time and it is mainly used to store frozen foods and making ice.

- The freezing chamber is suitable for storage of meat, fish, rice balls and other foods not to be consumed in short term.
- Chunks of meat are preferably to be divided into small pieces for easy access. Please be noted food shall be consumed within the shelf time.

**Note:**

Drawers, food boxes, shelves, etc. placed according to the position in the picture above are the most energy efficient.

When the product is tested according to IEC 62552:2007, the test conditions are as follows:

Remove the middle drawers of the freezer compartment and move the up drawers to the middle drawers position.



Storage of too much food during operation after the initial connection to power may adversely affect the freezing effect of the refrigerator. Foods stored shall not block the air outlet; or otherwise the freezing effect will also be adversely affected.

## Operation instructions

### Functions

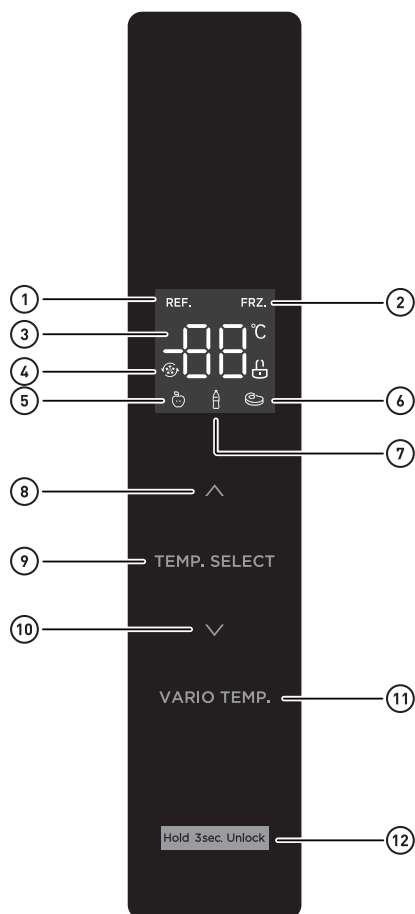

- ① Refrigerating icon
- ② Freezer icon
- ③ Temperature display icon
- ④ Super cool / freezing icon
- ⑤ Fruit/vegetable icon
- ⑥ Chilled icon
- ⑦ Drink icon
- ⑧ Temperature up button
- ⑨ Temperature zone selection button
- ⑩ Temperature down button
- ⑪ Vario temp select
- ⑫ Lock/Unlock button



### Display



When electrify the refrigerator, the display screen will total display for 3 seconds. Meanwhile the starting up bell rings and then the screen enters the normal display of the operation.

The first time for using the refrigerator, the default set temperature of refrigerating chamber and freezing chamber is 4°C/-18°C respectively.

When the error occurs, the display shows the error code (see next page); during normal running, the display shows the set temperature of the refrigerating chamber or freezing chamber. Under normal circumstances, if there is no operation on display panel or door opening action within 30s, then the display is lock, and the sate  goes out.

### Lock /unlock

In the unlocked state, long press the lock button  for 3 seconds, enter the locked state, the logo  lights up and buzzer sounds, after 30 seconds the display panel light goes out, it means the display panel is locked, at this time, button operation cannot be implemented.

In the locked state, long press the lock button  for 3 seconds, enter the unlocked state, the logo  lights up and buzzer sounds, it means the display panel is unlocked, at this time, button operation can be implemented;

### Temperature setting of refrigerating chamber

Press temperature zone selection button **TEMP. SELECT** to choose the setting temperature zone of refrigerating chamber, and then press  $\wedge$  or  $\vee$  to adjust the setting temperature of refrigerating chamber. The temperature setting range for refrigerating chamber is 2°C ~ 8°C.

### Temperature setting of freezing chamber

Press temperature zone selection button **TEMP. SELECT** to choose the setting temperature zone of freezing chamber, and then press  $\wedge$  or  $\vee$  to adjust the setting temperature of freezing chamber. The temperature setting range for refrigerating chamber is -24°C ~ -16°C.

### Temperature setting of variable temperature chamber

Press Variable temperature button **VARIO TEMP.** to adjust the setting temperature of the chamber, the adjusting range is Fruit/vegetable, drink and chilled.

### Mode setting

Set the Super cooling mode: after the temperature of the refrigerating chamber is adjusted to 2°C, press the temperature down button " $\vee$ " to enter the super cooling mode. In the super cooling mode, the temperature of the refrigerating chamber is automatically set to 2°C.

Exit the Super cooling mode: press the temperature up button " $\wedge$ " to exit the super cooling mode or automatically exit the super cooling mode after 6h. After exiting the super cooling mode, the temperature of the refrigerator will automatically return to the temperature set before the super cooling mode.

Set the super freezing mode: after the temperature of the freezing chamber is adjusted to -24°C, press the temperature down button " $\vee$ " to enter the super freezing mode. In the super freezing mode, the temperature of the freezing chamber is automatically set to -24°C.

Exit the super freezing mode: press the temperature up button " $\wedge$ " to exit the super freezing mode or automatically exit the super freezing mode after 32h. After exiting the super freezing mode, the freezing chamber temperature will automatically return to the temperature set before the super freezing mode.

**Note:**

- According to IEC62552:2007, the test condition as follow: start the super freezer mode in advance, and wait when the fridge enters automatic defrosting after 18 hours, and then apply the freezer load. The maximum defrosting time is 72 hours and the minimum is 12 hours at 32°C.
- Recommended setting: Refrigerated chamber 4°C freezing chamber -18°C.



The quick-freezing function is designed to maintain the nutritional value of the food in the freezer. It can freeze the food in the shortest time. If a large amount of food is frozen at one time, it is recommended that the user turn on the quick-freezing function and put the food in. At this time, the freezing speed of the freezer compartment is increased, which can quickly freeze the food, effectively lock the nutrition of the food, and facilitate storage.

**How to store for best preservation (applicable models only)**

Cover foods to retain moisture and prevent them from picking up odors from other foods. A large pot of food like soup or stew should be divided into small portions and put in shallow containers before being refrigerated. A large cut of meat or whole poultry should be divided into smaller pieces or placed in shallow containers before being refrigerated.

**Placement of Foods**

Shelves	Shelves are adjustable to accommodate a variety of packages.
Specialized compartment (applicable models only)	Sealed crisper drawers provide an optimal storage environment for fruit and vegetables. Vegetables require higher humidity while fruit requires lower humidity. Crispers are equipped with control devices to control the humidity level. (*Depending on model and options) An adjustable temperature meat drawer maximizes the storage time of meats and cheeses.
Stored on the door	Don't store perishable foods in the door. Eggs should be stored in the carton on a shelf. The temperature of the storage bins in the door fluctuate more than the temperature in the cabinet. Keep the door closed as much as possible.
Freezer Compartment	You can store frozen food, make ice cubes and freeze fresh food in the freezer compartment.



Freezer fresh, undamaged food only. Keep food which is to be frozen away from food which is already frozen. To prevent food from losing its flavour or drying out, place in airtight containers.

### Refrigerator & Freezer Storage Chart

The freshness longevity depends on temperature and exposure to moisture. Since product dates aren't a guide for safe use of a product, consult this chart and follow these tips.

#### Milk products

Product	Refrigerator	Freezer
Milk	1 week	1 month
Butter	2 weeks	12 months
Ice cream	-	2-3 weeks
Natural cheese	1 month	4-6 months
Cream cheese	2 weeks	Not recommended
Yogurt	1 month	-

#### Meat

Product	Refrigerator	Freezer
Fresh roasts, steaks, chops	3-4 days	2-3 months
Fresh ground meat, stew meat	1-2 days	3-4 months
Bacon	7 days	1 month
Sausage, Raw from pork, beef, turkey	1-2 days	1-2 months

#### Poultry / Eggs

Product	Refrigerator	Freezer
Fresh poultry	2 days	6-8 months
Poultry salad	1 day	-
Eggs, Fresh in shell	2-4 weeks	Not recommended

#### Fish / Seafood

Product	Refrigerator	Freezer
Fresh fish	1-2 days	3-6 months
Cooked fish	3-4 days	1 month
Fish salad	1 day	Not recommended
Dried or pickled fish	3-4 weeks	-

**Fruits**

Product	Refrigerator	Freezer
Apples	1 month	-
Peaches	2-3 weeks	-
Pineapple	1 week	-
Other fresh fruit	3-5 days	9-12 months

**Vegetables**

Product	Refrigerator	Freezer
Asparagus	2-3 days	-
Broccoli, Brussels sprouts, green peas, mushrooms	3-5 days	-
Cabbage, cauliflower, celery, cucumbers, lettuce	1 week	-
Carrots, beets, radishes	2 weeks	-

**Storage upon power failure**

In case of power failure, the instant working state will be locked and maintained till re-electrification.

**Fault indication**

The following warnings appearing on the display indicate corresponding faults of the refrigerator. Though the refrigerator may still have cold storage function with the following faults, the user shall contact a maintenance specialist for maintenance, so as to ensure optimized operation of the appliance.

Fault Code	Fault Description
E1	Temperature sensor failure of refrigerating chamber
E2	Temperature sensor failure of freezing chamber
E3	Temperature sensor failure of variable temperature chamber
E5	Freezing defrost sensor detection circuit error
E6	Communication error
E7	Circulation of temperature detection circuit error
EH	Moisture sensor error



**Energy saving tips**

- The appliance should be located in the coolest area of the room, away from heat producing appliances or heating ducts, and out of the direct sunlight.
- Let hot foods cool down to room temperature before placing it in the appliance. Overloading the appliance forces the compressor to run longer. Foods that freezes too slowly may lose quality, or spoil.
- Be sure to wrap foods properly, and wipe containers dry before placing them in the appliance. This cuts down on frost build-up inside the appliance.
- Appliance storage bins should not be lined with tin foil, wax paper, or paper toweling. Liners interfere with cold air circulation, making the appliance less efficient.
- Organize and label food to reduce door openings and extended searches. Remove as many items as needed at one time, and close the door as soon as possible.

**Changing the light**

- This product contains a light source of energy efficiency class G.
- Please contact after-sales service if the light source fails.
- The light source shall be removed at the end of the product's useful life, with sorting and recycling done separately.
- Any replacement or maintenance of the LED lamps is intended to be made by the manufacturer, its service agent or similar qualified person.

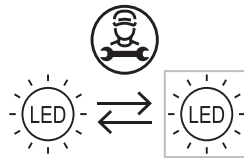

## Maintenance of refrigerator

### Overall cleaning

- Dust behind the refrigerator and on the floor must be cleaned to improve the cooling effect and energy saving.
- Check the door gasket regularly to make sure there is no debris. Clean the door gasket with a soft cloth dampened with soapy water or diluted detergent.
- The interior of the refrigerator should be cleaned regularly to avoid odors.
- Please turn off the power before cleaning the interior, remove all foods, drinks, shelves, drawers, etc.
- Use a soft cloth or sponge to clean the inside of the refrigerator, with two tablespoons of baking soda and a quart of warm water. Then rinse with water and wipe clean. After cleaning, open the door and let it dry naturally before turning on the power.
- For areas that are difficult to clean inside the refrigerator (such as narrow places, gaps or corners), we recommend to wipe them regularly with a soft rag, soft brush, etc. and when necessary, with some tools (such as thin sticks) to ensure no contaminants or bacterial accumulation in these areas.
- Do not use soap, detergent, scrub powder, spray cleaner, etc., as these may cause odors inside the refrigerator or contaminate food.
- Clean the door tray, shelves and drawers with a soft cloth dampened with soapy water or diluted detergent. Dry with a soft cloth or dry naturally.
- Wipe the outer surface of the refrigerator with a soft cloth dampened with soapy water, detergent, etc., and then wipe dry.
- Do not use hard brushes, scouring pads, wire brushes, abrasives (such as toothpaste), organic solvents (such as alcohol, acetone, banana oil, etc.), boiling water, acid or alkaline items, which may damage the fridge surface and interior. Boiling water and organic solvents such as benzene may deform or damage plastic parts.

- Do not rinse directly with water or other liquids during cleaning to avoid short circuit or affect electrical insulation after immersion.

**WARNING!**

Please unplug the refrigerator for defrost and cleaning.

**Defrosting**

- The refrigerator is made based on the air-cooling principle and thus has automatic defrosting function. Frost formed due to change of season or temperature may also be manually removed by disconnection of the appliance from power supply or by wiping with a dry towel.

**Out of operation**

- Power failure: In case of power failure, even if it is in summer, foods inside the appliance can be kept for several hours; during the power failure, the times of door opening shall be reduced, and no more fresh food shall be put into the appliance.
- Long-time nonuse: The appliance shall be unplugged and then cleaned; then the doors are left open to prevent odor.
- Moving: Before the refrigerator is moved, take all objects inside out, fix the glass partitions, vegetable holder, freezing chamber drawers and etc. with tape, and tighten the leveling feet; close the doors and seal them with tape. During moving, the appliance shall not be laid upside down or horizontally, or be vibrated; the inclination during movement shall be no more than 45°.

**IMPORTANT:**

The appliance shall run continuously once it is started. Generally, the operation of the appliance shall not be interrupted; otherwise the service life may be impaired.

**Cleaning of door tray**

- According to the direction arrow in the figure below, use both hands to squeeze the tray, and push it upward, then you can take it out.
- After washing the tray having been taken out, you can adjust its installing height in accordance with your requirement.

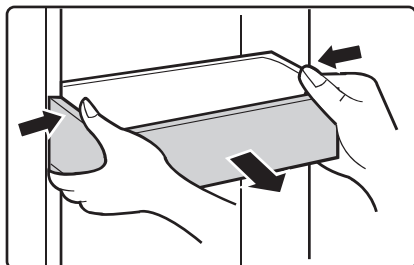
**Trouble shooting**

The following simple issues can be handled by the user. Please call the after-sale service department if the issues are not solved.

Problem	Solution
Failed operation	<ul style="list-style-type: none"> <li>• Check whether the appliance is connected to power or whether the plug is in well contact</li> <li>• Check whether the voltage is too low</li> <li>• Check whether there is a power failure or partial circuits have tripped</li> </ul>
Odor	<ul style="list-style-type: none"> <li>• Odorous foods shall be tightly wrapped</li> <li>• Check whether there is any rotten food</li> <li>• Clean the inside of the refrigerator</li> </ul>

<b>Problem</b>	<b>Solution</b>
Long-time operation of the compressor	<ul style="list-style-type: none"> <li>• Long operation of the refrigerator is normal in summer when the ambient temperature is high It is not suggestible having too much food in the appliance at the same time</li> <li>• Food shall get cool before being put into the appliance</li> <li>• The doors are opened too frequently</li> </ul>
Light fails to get lit	<ul style="list-style-type: none"> <li>• Check whether the refrigerator is connected to power supply and whether the illuminating light is damaged</li> <li>• Have the light replaced by a specialist</li> </ul>
Door can not be properly closed	<ul style="list-style-type: none"> <li>• The door is stuck by food packages</li> <li>• Too much food is placed</li> <li>• The refrigerator is tilted</li> </ul>
Loud noises	<ul style="list-style-type: none"> <li>• Check whether the floor is level and whether the refrigerator is placed stably</li> <li>• Check whether accessories are placed at proper locations</li> </ul>
Door seal fails to be tight	<ul style="list-style-type: none"> <li>• Remove foreign matters on the door seal</li> <li>• Heat the door seal and then cool it for restoration (or blow it with an electrical drier or use a hot towel for heating)</li> </ul>
Water pan overflows	<ul style="list-style-type: none"> <li>• There is too much food in the chamber or food stored contains too much water, resulting in heavy defrosting</li> <li>• The doors are not closed properly, resulting in frosting due to entry of air and increased water due to defrosting</li> </ul>
Hot housing	<ul style="list-style-type: none"> <li>• Heat dissipation of the built-in condenser via the housing, which is normal</li> <li>• When housing becomes hot due to high ambient temperature, storage of too much food or shutdown of the compressor is shut down, provide sound ventilation to facilitate heat dissipation</li> </ul>
Surface condensation	<ul style="list-style-type: none"> <li>• Condensation on the exterior surface and door seals of the refrigerator is normal when the ambient humidity is too high. Just wipe the condensate with a clean towel.</li> </ul>
Abnormal noise	<ul style="list-style-type: none"> <li>• Buzz: The compressor may produce buzzes during operation, and the buzzes are loud particularly upon start or stop. This is normal.</li> <li>• Creak: Refrigerant flowing inside of the appliance may produce creak, which is normal.</li> </ul>

# Merci !

Merci d'avoir choisi ce produit VALBERG.  
Choisis, testés et recommandés par ELECTRO DEPOT,  
les produits de la marque VALBERG vous assurent  
une utilisation simple, une performance fiable et  
une qualité irréprochable.  
Grâce à cet appareil, vous savez que chaque utilisation  
vous apportera satisfaction.

Bienvenue chez ELECTRO DEPOT.

Visitez notre site Internet : [www.electrodepot.fr](http://www.electrodepot.fr)  
[www.electrodepot.be](http://www.electrodepot.be)

**VOTRE AVIS COMPTE !**



**PARTAGEZ  
VOTRE EXPERIENCE  
SUR LES PRODUITS**

Parce que votre satisfaction est notre priorité, nous vous proposons  
de donner votre avis sur ce produit. Il sera transmis et analysé par  
nos équipes afin d'améliorer continuellement le produit.

**Donnez votre avis sur <http://www.electrodepot.fr/avis-client>**



**ELECTRO DEPOT**

20

FR

# Table des matières

**A**

**Aperçu de l'appareil**

Description des pièces

---

**B**

**Utilisation de  
l'appareil**

Consignes d'installation  
Utilisation correcte du réfrigérateur  
Consignes d'utilisation

---

**C**

**Nettoyage et  
entretien**

Entretien du réfrigérateur  
Guide de dépannage

Les notices sont aussi disponibles sur le site  
<http://www.electrodepot.fr/sav/notices/>  
<http://www.electrodepot.be/fr/sav/notices>

## Description des pièces

- A** Lampe LED
- B** Balconnet de porte
- C** Zone à température variable
- D** Tiroir du haut
- E** Tiroir du milieu
- F** Tiroir du bas
- G** Clayette
- H** Bac à légumes

**Remarque :**

L'image ci-dessus n'est fournie qu'à titre indicatif. La configuration réelle dépendra du produit ou des indications du distributeur.



## Consignes d'installation

### Pour les appareils réfrigérants avec classe climatique

Selon sa classe climatique, ce réfrigérateur est destiné à une utilisation à une température comprise dans les plages spécifiées dans le tableau qui suit.

La classe climatique de l'appareil peut être trouvée sur sa plaque signalétique. Ce produit pourrait ne pas fonctionner correctement à des températures en dehors de la plage de températures spécifiée. La classe climatique est indiquée sur l'étiquette à l'intérieur du réfrigérateur.

### Plage de températures effectives

Ce réfrigérateur est conçu pour fonctionner normalement à une température située dans la plage spécifiée par sa classe climatique.

Classe	Symbole	Plage de températures ambiantes en °C	
		IEC 62552 (ISO 15502)	ISO 8561
Tempérée élargie	SN	+ 10 à + 32	+ 10 à + 32
Tempérée	N	+ 16 à + 32	+ 16 à + 32
Semi-tropicale	ST	+ 16 à + 38	+ 18 à + 38
Tropicale	T	+ 16 à + 43	+ 18 à + 43



#### Remarque :

Les performances de refroidissement et la consommation d'énergie du réfrigérateur peuvent être affectées par la température ambiante, la fréquence d'ouverture de la porte et l'emplacement du réfrigérateur. Nous vous recommandons d'ajuster les réglages de température au besoin.

## Utilisation correcte du réfrigérateur

### Placement

- Avant l'utilisation, retirez tous les matériaux d'emballage, y compris les protections du bas, les coussins en mousse et le ruban adhésif à l'intérieur du réfrigérateur. Déchirez le film protecteur des portes et du corps du réfrigérateur.

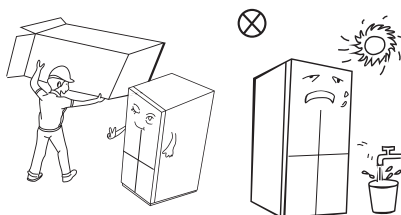

- Gardez l'appareil à distance de la chaleur et évitez la lumière directe du soleil. Ne placez pas le congélateur dans un endroit humide, afin d'éviter la rouille ou une diminution de l'effet isolant.
- N'aspergez pas le réfrigérateur pour le nettoyer et ne placez pas le réfrigérateur dans un endroit humide où il pourrait être aspergé d'eau, car cela pourrait affecter ses propriétés d'isolation électrique.

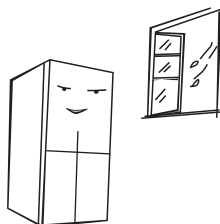

- L'espace libre en haut du réfrigérateur doit être supérieur à 10 cm et le réfrigérateur doit être placé contre un mur en laissant une distance de plus de 10 cm pour permettre la dispersion de la chaleur.

**Laissez assez d'espace pour pouvoir ouvrir les portes et retirer les bacs et tiroirs sans problème ou respectez l'espace libre nécessaire tel qu'indiqué par le distributeur.**

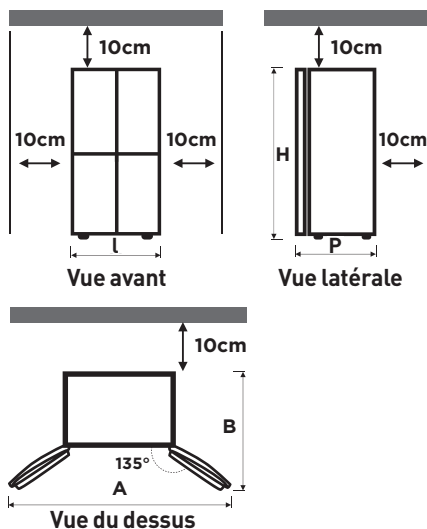

Largeur « l » :	833 mm
Profondeur « P » (sans poignée) :	653 mm
Hauteur « H » :	1 898mm

## B

## Utilisation de l'appareil

A :	1 400 mm
B :	1 000 mm



### Remarque :

Les dimensions du tableau ci-dessus peuvent varier selon la méthode de mesure utilisée.



Ce réfrigérateur doit être installé en pose libre et ne peut pas être utilisé en tant qu'appareil encastré. Cela causerait sinon des problèmes, tels qu'une installation impossible dans l'emplacement d'encastrement ou une réduction des performances ou de la longévité du produit. Le fabricant ne fournit de plus pas de garantie produit de base.

### Réglage des pieds

- Schéma des pieds de mise à niveau

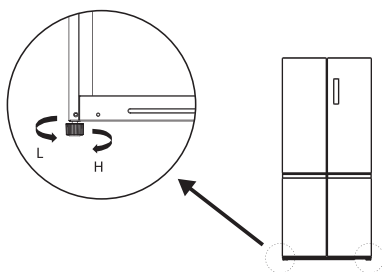

- Méthode d'ajustement :
  - a. Tournez les pieds dans le sens des aiguilles d'une montre pour relever le réfrigérateur ;
  - b. Tournez les pieds dans le sens inverse des aiguilles d'une montre pour abaisser le réfrigérateur ;
  - c. Ajustez les pieds droit et gauche selon la méthode décrite ci-dessus jusqu'à ce que l'appareil soit mis à niveau.



### Remarque :

L'image ci-dessus n'est fournie qu'à titre indicatif. La configuration réelle dépendra du produit ou des indications du distributeur.

### Mise à niveau de la porte

- Précautions à prendre au préalable :
  - Avant toute opération liée aux accessoires, vous devez vous assurer que le réfrigérateur est débranché de la source d'alimentation.
  - Avant d'ajuster la porte, prenez des précautions pour éviter toute blessure physique.

- Schéma illustrant la mise à niveau de la porte :

#### Liste des outils fournis par l'utilisateur



Pince

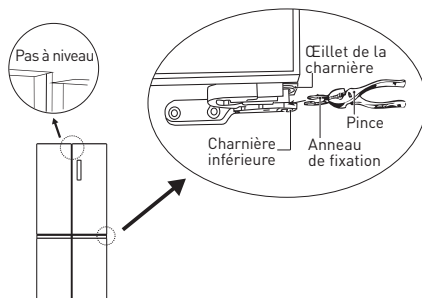

- Soulevez la porte inférieure jusqu'au niveau de la porte supérieure ;
- Insérez l'anneau de fixation fourni dans l'interstice entre l'œillet de la charnière et la charnière inférieure à l'aide d'une pince. Le nombre d'anneaux de fixation à insérer dépendra de cet interstice.



#### Remarque :

L'image ci-dessus n'est fournie qu'à titre indicatif. La configuration réelle dépendra du produit ou des indications du distributeur.

#### Première utilisation

- Avant d'utiliser le réfrigérateur pour la première fois, gardez-le immobile pendant deux heures avant de le brancher à une prise secteur.
- Avant d'y placer des aliments frais ou congelés, vous devez avoir laissé le réfrigérateur fonctionner pendant 2 à 3 heures, ou plus de 4 heures en été lorsque la température ambiante est élevée.



Il n'est pas recommandé d'utiliser ce produit avec des prises ou un interrupteur principal avec disjoncteur différentiel de fuite à la terre, car cela pourrait entraîner des déclenchements intempestifs.

1. Un déclenchement de disjoncteur ne présente pas de risque de sécurité.
2. Si les déclenchements intempestifs persistent, il est recommandé de remplacer les prises ou l'interrupteur principal par des versions sans disjoncteur différentiel.

#### Compartment de réfrigération

- Le compartiment de réfrigération convient au stockage d'une variété de fruits, légumes, boissons et autres aliments à consommer à court terme et dont le délai de conservation est de 3 à 5 jours.

- Les aliments cuits ne doivent pas être placés dans le compartiment de réfrigération avant d'avoir refroidi jusqu'à atteindre la température ambiante.
- Il est recommandé d'emballer hermétiquement les aliments avant de les placer dans le réfrigérateur.
- Les clayettes en verre peuvent être placées plus haut ou plus bas pour obtenir un espace de stockage suffisant et faciliter leur utilisation.

### Compartiment de congélation

- Le compartiment de congélation à basse température permet de garder les aliments frais sur une longue durée et il est principalement utilisé pour stocker les aliments surgelés et préparer des glaçons.
- Le compartiment de congélation convient au stockage de la viande, du poisson, des boules de riz et d'autres aliments qui ne seront pas consommés à court terme.
- Il est préférable de diviser les gros morceaux de viande en morceaux plus petits pour un accès plus facile. Veuillez noter que les aliments doivent être consommés avant la fin de leur délai de conservation.



#### Remarque :

Les tiroirs, bacs à légumes, clayettes, etc. doivent être placés dans les positions illustrées sur l'image plus haut, car il s'agit de la configuration la plus efficace d'un point de vue énergétique.

Lors du test de conformité à la norme IEC 62552:2007, les conditions de test sont les suivantes pour ce produit :

Retirez les tiroirs du milieu du compartiment de congélation et placez les tiroirs du haut au niveau des tiroirs du milieu.



Stocker trop d'aliments dans le réfrigérateur après son branchement initial à l'alimentation peut nuire à son effet de congélation. Les aliments stockés ne doivent pas bloquer la sortie d'air, car cela pourrait également nuire à l'effet de congélation.

## Consignes d'utilisation

### Fonctions

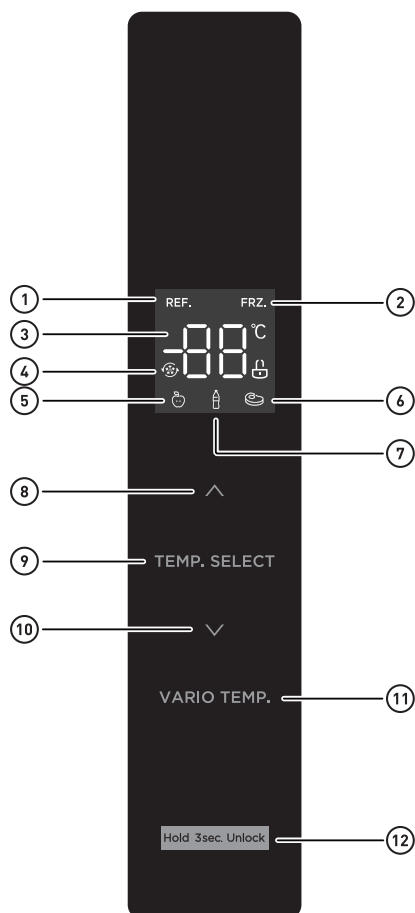

- ① Icône Réfrigération
- ② Icône Congélation
- ③ Affichage de la température
- ④ Icône Froid +/- Congélation +
- ⑤ Icône Fruits/Légumes
- ⑥ Icône Fraîcheur
- ⑦ Icône Boissons
- ⑧ Bouton d'augmentation de la température
- ⑨ Bouton de sélection de zone pour le réglage de la température
- ⑩ Bouton de diminution de la température
- ⑪ Sélection de température variable
- ⑫ Bouton Verrouillage/Déverrouillage

### Écran



Une fois le réfrigérateur mis sous tension, l'écran d'affichage et toutes les icônes s'allument pendant 3 secondes. Pendant ce temps, la sonnerie de mise en marche retentit, puis l'écran affiche alors les informations pertinentes.



Lors de la première utilisation du réfrigérateur, les températures du compartiment de réfrigération et du compartiment de congélation sont réglées par défaut sur 4 °C et -18 °C, respectivement.

En cas d'erreur, un code d'erreur s'affiche à l'écran (voir page suivante). Lors d'une utilisation normale, l'écran affiche la température réglée pour le compartiment de réfrigération ou le compartiment de congélation.

Dans des conditions normales, si aucune opération n'est effectuée au niveau de l'écran de commandes et si les portes ne sont pas ouvertes dans les 30 s, l'écran se verrouille et l'icône  s'éteint.

### Verrouillage/Déverrouillage

En mode Déverrouillé, maintenez le bouton de verrouillage  Hold 3sec. Unlock appuyé pendant 3 secondes pour entrer en mode de verrouillage. L'icône  s'allume et une sonnerie retentit. Au bout de 30 secondes, l'écran s'éteint, indiquant qu'il est verrouillé et qu'il n'est alors pas possible d'utiliser les boutons.

En mode Verrouillé, maintenez le bouton de verrouillage  Hold 3sec. Unlock appuyé pendant 3 secondes pour entrer en mode de déverrouillage. L'icône  s'allume et une sonnerie retentit pour indiquer que l'écran de commandes est déverrouillé. Il est alors possible d'utiliser les boutons.

### Réglage de la température du compartiment de réfrigération

Appuyez sur le bouton de sélection de zone **TEMP. SELECT** pour choisir de régler la température dans la zone du compartiment de réfrigération, puis appuyez sur  $\wedge$  ou  $\vee$  pour régler la température du compartiment de réfrigération. La plage de température possible pour le compartiment de réfrigération est de 2 °C à 8 °C.

### Réglage de la température du compartiment de congélation

Appuyez sur le bouton de sélection de zone **TEMP. SELECT** pour choisir de régler la température dans la zone du compartiment de congélation, puis appuyez sur  $\wedge$  ou  $\vee$  pour régler la température du compartiment de congélation. La plage de températures possible pour le compartiment de réfrigération est de -24 °C à -16 °C.

### Réglage de la température du compartiment à température variable

Appuyez sur le bouton de température variable **VARIO TEMP.** pour régler la température du compartiment ; les températures disponibles correspondent aux modes Fruits/Légumes, Boissons et Fraîcheur.

### Réglage du mode

Activation du mode Froid + : Une fois que le réglage de la température du compartiment de réfrigération est de 2 °C, appuyez sur le bouton de diminution de la température  $\vee$  pour entrer en mode Froid +. En mode Froid +, la température du compartiment de réfrigération est automatiquement réglée sur 2 °C.

Désactivation du mode Froid + : Appuyez sur le bouton d'augmentation de la température  $\wedge$  pour sortir du mode Froid +. Vous pouvez aussi attendre 6 h, au bout desquelles le mode Froid + est automatiquement désactivé. Une fois le mode Froid + désactivé, la température du réfrigérateur reviendra automatiquement à celle réglée avant l'activation du mode Froid +.

Activation du mode Congélation + : Une fois que le réglage de la température du compartiment de réfrigération est de  $-24\text{ }^{\circ}\text{C}$ , appuyez sur le bouton de diminution de la température  $\vee$  pour entrer en mode Congélation +. En mode Congélation +, la température du compartiment de congélation est automatiquement réglée sur  $-24\text{ }^{\circ}\text{C}$ .

Désactivation du mode Congélation + : Appuyez sur le bouton d'augmentation de la température  $\wedge$  pour sortir du mode Congélation +. Vous pouvez aussi attendre 32 h, au bout desquelles le mode Congélation + est automatiquement désactivé. Une fois le mode Congélation + désactivé, la température du compartiment de congélation reviendra automatiquement à celle réglée avant l'activation du mode Congélation +.

**Remarque :**

- Selon la norme IEC62552:2007, les conditions du test sont les suivantes : démarrez le mode Congélation + à l'avance et attendez que le réfrigérateur entre en mode de dégivrage automatique au bout de 18 heures, puis remplissez le congélateur. La durée maximale de dégivrage est de 72 heures et la durée minimale est de 12 heures à  $32\text{ }^{\circ}\text{C}$ .
- Réglage recommandé : Compartiment de réfrigération :  $4\text{ }^{\circ}\text{C}$  ; Compartiment de congélation :  $-18\text{ }^{\circ}\text{C}$ .



La fonction de congélation rapide est conçue pour préserver la valeur nutritionnelle des aliments stockés dans le congélateur. Elle permet de congeler les aliments le plus rapidement. Si une grande quantité d'aliments doivent être congelés en même temps, il est recommandé d'activer la fonction de congélation rapide, puis de stocker les aliments. Lorsque la fonction est activée, la vitesse de congélation dans le compartiment de congélation est accélérée, ce qui permet de congeler les aliments rapidement et de préserver leurs nutriments tout en facilitant leur conservation.

**Comment stocker les aliments pour les préserver de manière optimale (sur certains modèles uniquement)**

Couvrez les aliments pour qu'ils conservent leur humidité et pour qu'ils n'absorbent pas les odeurs d'autres aliments. Une large portion de nourriture telle que de la soupe ou du ragoût doit être divisée en portions plus petites, placées dans des récipients peu profonds, avant d'être réfrigérée. Un gros morceau de viande ou une volaille entière doivent être divisés en morceaux plus petits ou placés dans des récipients peu profonds avant d'être réfrigérés.



**Placement des aliments**

Clayettes	Les clayettes sont ajustables et peuvent accueillir différents types d'aliments emballés.
Compartiment spécial (sur certains modèles uniquement)	Les bacs à légumes fermés fournissent un espace de stockage optimal pour les fruits et légumes. Les légumes nécessitent un taux d'humidité élevé, tandis que les fruits nécessitent un taux d'humidité bas. Les bacs sont équipés de systèmes de contrôle afin de contrôler le taux d'humidité. [*En fonction du modèle et des options] Un bac à viande à la température réglable permet de maximiser le délai de conservation des viandes et des fromages.
Balconnets de porte	Ne stockez pas d'aliments périssables sur les balconnets de porte. Les œufs doivent être stockés dans une boîte en carton sur une clayette. La température dans les balconnets de porte varie plus que la température dans l'appareil. Gardez la porte fermée le plus possible.
Compartiment de congélation	Vous pouvez y stocker des aliments surgelés, préparer des glaçons et congeler des aliments frais dans le compartiment de congélation.



Ne congelez que des aliments frais non abîmés. Conservez les aliments à congeler à distance des aliments déjà surgelés. Pour éviter que les aliments ne perdent de leur saveur ou ne se dessèchent, placez-les dans des récipients hermétiques.

**Tableau de stockage pour le réfrigérateur et le congélateur**

La préservation de la fraîcheur des aliments dépend de la température et de l'exposition à l'humidité. Puisque les dates de péremption ne sont pas un guide qui assure qu'un produit est propre à la consommation, consultez ce tableau et suivez ces conseils.

**Produits laitiers**

Produit	Réfrigérateur	Congélateur
Lait	1 semaine	1 mois
Beurre	2 semaines	12 mois
Crème glacée	-	2-3 semaines
Fromage naturel	1 mois	4-6 mois
Fromage frais	2 semaines	Non recommandé
Yaourt	1 mois	-

**Viandes**

Produit	Réfrigérateur	Congélateur
Rôti, côtelette et steak frais	3-4 jours	2-3 mois
Viande hachée et à ragoût fraîche	1-2 jours	3-4 mois
Bacon	7 jours	1 mois
Saucisses, viande de porc, bœuf et dinde crue	1-2 jours	1-2 mois

**Volaille/Œufs**

Produit	Réfrigérateur	Congélateur
Volaille fraîche	2 jours	6-8 mois
Salade de volaille	1 jour	-
Œufs, frais et entiers	2-4 semaines	Non recommandé

**Poisson / fruits de mer**

Produit	Réfrigérateur	Congélateur
Poisson frais	1-2 jours	3-6 mois
Poisson cuit	3-4 jours	1 mois
Salade de poisson	1 jour	Non recommandé
Poisson séché ou mariné	3-4 semaines	-

**Fruits**

Produit	Réfrigérateur	Congélateur
Pommes	1 mois	-
Pêches	2-3 semaines	-
Ananas	1 semaine	-
Autres fruits frais	3-5 jours	9-12 mois

**Légumes**

Produit	Réfrigérateur	Congélateur
Asperges	2-3 jours	-
Brocolis, chou de Bruxelles, petits pois, champignons	3-5 jours	-
Choux, choux-fleurs, céleris, concombres, laitues	1 semaine	-
Carottes, betteraves, radis	2 semaines	-

**Stockage en cas de panne de courant**

En cas de panne de courant, l'état actuel de l'appareil sera verrouillé et conservé jusqu'au retour du courant.

**Indication d'erreur**

Les avertissement suivants s'affichent à l'écran pour indiquer les erreurs du réfrigérateur correspondantes. Bien que le réfrigérateur puisse continuer à garder les aliments réfrigérés et congelés lorsque les erreurs suivantes se produisent, l'utilisateur doit contacter un réparateur qualifié pour résoudre les problèmes, afin de garantir le fonctionnement optimal de l'appareil.

Code d'erreur	Description du problème
E1	Défaillance du capteur de température du compartiment de réfrigération
E2	Défaillance du capteur de température du compartiment de congélation
E3	Défaillance du capteur de température du compartiment à température variable
E5	Erreur au niveau du circuit de détection du capteur de dégivrage du compartiment de congélation
E6	Erreur de communication
E7	Erreur au niveau du circuit de détection de circulation de la température
EH	Défaillance du capteur d'humidité

**Conseils pour économiser de l'énergie**

- L'appareil doit se trouver dans la zone la plus froide de la pièce, à distance des appareils générant de la chaleur ou des conduits de chauffage, et hors de la lumière directe du soleil.
- Laissez les aliments chauds refroidir jusqu'à la température ambiante avant de les placer dans l'appareil. Surcharger l'appareil forcera le compresseur à fonctionner plus longtemps. Les aliments qui congèlent trop lentement peuvent perdre en qualité ou se gâter.
- Veillez à emballer correctement les aliments et essuyez les récipients avant de les placer dans l'appareil. Cela permettra de réduire l'accumulation de givre dans l'appareil.
- Les bacs et tiroirs de stockage de l'appareil ne doivent pas être couverts de papier aluminium, de papier ciré ou de serviettes en papier. Ce type de recouvrement perturbe la circulation de l'air froid, ce qui rend l'appareil moins efficace.
- Rangez et étiquetez les aliments pour réduire la durée d'ouverture des portes et les recherches prolongées. Retirez autant d'aliments que possible en même temps et fermez la porte aussi vite que possible.

**Changement de la lampe**

- Ce produit contient une source lumineuse de classe d'efficacité énergétique G.
- Veuillez-vous rapprocher du service après-vente en cas de défaillance de la source lumineuse.
- Il convient de retirer la source lumineuse à la fin de la vie utile du produit, le tri et le recyclage étant effectués séparément.
- Tout remplacement ou toute réparation des lampes LED doivent être effectués par le fabricant, son agent de service ou une personne de qualifications similaires.

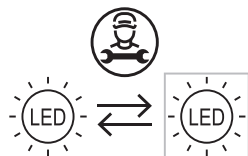

## Entretien du réfrigérateur

### Nettoyage général

- La poussière se trouvant derrière le réfrigérateur et au sol doit être nettoyée pour améliorer les performances et économiser de l'énergie.
- Vérifiez régulièrement le joint de porte pour vous assurer qu'il n'y a pas de débris. Nettoyez le joint de porte à l'aide d'un chiffon doux humidifié avec de l'eau savonneuse ou du détergent dilué.
- L'intérieur du réfrigérateur doit être nettoyé régulièrement pour éviter les odeurs.
- Avant de nettoyer le réfrigérateur, veuillez mettre l'appareil hors tension et retirer tous les aliments, boissons, clayettes, bacs, tiroirs, etc.
- Utilisez un chiffon doux ou une éponge et une solution composée de deux cuillères à soupe de bicarbonate de soude et d'un litre d'eau chaude pour nettoyer l'intérieur du réfrigérateur. Rincez ensuite à l'eau et essuyez. Après le nettoyage, ouvrez la porte et laissez sécher à l'air libre avant de remettre l'appareil sous tension.
- Nous vous recommandons d'essuyer régulièrement les zones difficiles à nettoyer à l'intérieur du réfrigérateur (les endroits, espaces, ou recoins étroits) avec un chiffon doux, une brosse douce, etc. et, lorsque cela est nécessaire, avec des outils (comme des bâtonnets fins) pour vous assurer qu'il n'y a pas de dépôts de produits polluants ou de bactéries dans ces endroits.
- N'utilisez pas de savon, détergent, poudre abrasive, produit nettoyant en aérosol, etc. car ces produits pourraient entraîner des odeurs à l'intérieur du réfrigérateur ou contaminer les aliments.
- Nettoyez les balconnets de porte, les clayettes, les bacs et les tiroirs à l'aide d'un chiffon doux humidifié avec de l'eau savonneuse ou du détergent dilué. Essuyez-les avec un chiffon doux ou laissez-les sécher à l'air libre.

- Essuyez la surface extérieure du réfrigérateur avec un chiffon doux humidifié avec de l'eau savonneuse, du détergent, etc., puis séchez-la en l'essuyant avec un chiffon sec.
- N'utilisez pas de brosse dure, tampon à récurer, brosse métallique, produit abrasif (comme du dentifrice), solvant organique (comme de l'alcool, de l'acétone, de l'huile de banane, etc.), eau bouillante, produit acide ou alcalin, car ils pourraient endommager la surface et l'intérieur du réfrigérateur. L'eau bouillante et les solvants organiques tels que le benzène pourraient déformer ou endommager les parties en plastique.
- Ne rincez pas directement avec de l'eau ou d'autres liquides pendant le nettoyage, pour éviter un court-circuit ou nuire à l'isolation électrique en cas d'immersion.



### AVERTISSEMENT !

Veillez débrancher le réfrigérateur pour le dégivrage et le nettoyage.

### Dégivrage

- Ce réfrigérateur fonctionne sur le principe de refroidissement par air et possède donc une fonction de dégivrage automatique. Le givre se formant en raison d'un changement de saison ou de température peut également être retiré manuellement en débranchant l'appareil de la source d'alimentation ou en l'essuyant à l'aide d'une serviette sèche.

### Appareil hors service

- Panne de courant : En cas de panne de courant, l'appareil peut préserver les aliments qui y sont stockés pendant plusieurs

heures, même en été ; pendant une panne de courant, la fréquence d'ouverture de la porte doit être réduite et il ne faut pas mettre d'autres aliments frais dans le réfrigérateur.

- Inutilisation prolongée : L'appareil doit être débranché, puis nettoyé, et les portes doivent être laissées ouvertes pour éviter la formation d'odeurs.
- Transport : Avant de déplacer le réfrigérateur, retirez tous les aliments à l'intérieur, fixez les clayettes en verre, les bacs à légumes, les tiroirs du compartiment de congélation, etc. à l'aide de ruban adhésif, serrez les pieds de mise à niveau, fermez les portes et bloquez-les avec du ruban adhésif. Lors du transport, l'appareil ne doit pas être placé à l'envers, placé à l'horizontale ou secoué ; le degré d'inclinaison pendant le transport ne doit pas dépasser les 45°.

**IMPORTANT :**

L'appareil doit fonctionner en continu une fois qu'il a démarré. En règle générale, le fonctionnement de l'appareil ne doit pas être interrompu, car cela pourrait nuire à sa durée de vie.

**Nettoyage des balconnets de porte**

- En respectant le sens de la flèche sur l'image plus bas, tenez le balconnet des deux mains et poussez-le vers le haut avant de le retirer.
- Après avoir nettoyé le balconnet retiré, vous pouvez le remettre en place et changer sa hauteur selon vos besoins.

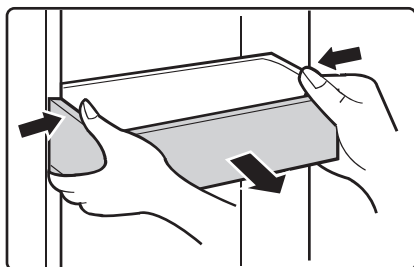

## Guide de dépannage

Les problèmes simples qui suivent peuvent être résolus par l'utilisateur. Veuillez contacter le service après-vente si un problème ne peut être résolu.

Problème	Solution
L'appareil ne fonctionne pas	<ul style="list-style-type: none"> <li>• Vérifiez que l'appareil est branché à la source d'alimentation et que la fiche est bien insérée.</li> <li>• Vérifiez si la tension est trop basse.</li> <li>• Vérifiez s'il y a une panne de courant ou si certains circuits ont sauté.</li> </ul>
Odeur	<ul style="list-style-type: none"> <li>• Les aliments odorants doivent être bien emballés.</li> <li>• Vérifiez si des aliments sont gâtés.</li> <li>• Nettoyez l'intérieur du réfrigérateur.</li> </ul>
Le compresseur fonctionne pendant une longue période	<ul style="list-style-type: none"> <li>• Il est normal que le compresseur du réfrigérateur fonctionne plus longuement en été, lorsque la température ambiante est élevée. Il est préférable de ne pas stocker trop d'aliments dans l'appareil dans ce cas de figure.</li> <li>• Les aliments doivent avoir refroidi avant d'être placés dans l'appareil.</li> <li>• Les portes sont ouvertes trop fréquemment.</li> </ul>
La lampe ne s'allume pas	<ul style="list-style-type: none"> <li>• Vérifiez si le réfrigérateur est branché à la source d'alimentation et si la lampe est endommagée.</li> <li>• Faites remplacer la lampe par un spécialiste.</li> </ul>
La porte ne se ferme pas correctement	<ul style="list-style-type: none"> <li>• Des emballages d'aliments bloquent la porte.</li> <li>• Il y a trop d'aliments dans le réfrigérateur.</li> <li>• Le réfrigérateur est penché.</li> </ul>
Bruits forts	<ul style="list-style-type: none"> <li>• Vérifiez si le sol est plat et si le réfrigérateur est placé de façon stable.</li> <li>• Vérifiez si les accessoires sont installés au bon endroit.</li> </ul>
Le joint de porte ne touche pas la surface	<ul style="list-style-type: none"> <li>• Retirez les corps étrangers se trouvant sur le joint de porte.</li> <li>• Chauffez le joint de porte et laissez-le refroidir pour le restaurer (ou utilisez un sèche-cheveux électrique ou une serviette chaude pour le chauffer).</li> </ul>
Le bac à eau déborde	<ul style="list-style-type: none"> <li>• Il y a trop d'aliments dans le compartiment ou les aliments stockés contiennent trop d'eau, ce qui entraîne un dégivrage plus intense.</li> <li>• Les portes ne sont pas fermées correctement, ce qui entraîne un givrage dû à l'air entrant et un écoulement d'eau plus important généré par le dégivrage.</li> </ul>



Problème	Solution
Surface chaude	<ul style="list-style-type: none"><li>• La dispersion de chaleur générée par le condensateur sur la surface est un phénomène normal.</li><li>• Lorsque la surface devient chaude en raison d'une température ambiante élevée, d'une quantité d'aliments stockés trop importante ou d'un arrêt du compresseur, assurez-vous de fournir assez de ventilation pour faciliter la dispersion de chaleur.</li></ul>
Condensation de surface	<ul style="list-style-type: none"><li>• Il est normal d'observer de la condensation sur la surface extérieure et les joints de porte du réfrigérateur lorsque le taux d'humidité ambiante est trop élevé. Essayez simplement la condensation à l'aide d'une serviette propre.</li></ul>
Bruit anormal	<ul style="list-style-type: none"><li>• Bourdonnement : Le compresseur peut émettre un bourdonnement lorsqu'il fonctionne. Ce bourdonnement peut être fort, notamment au démarrage ou à l'arrêt du compresseur. Ce bruit est normal.</li><li>• Craquement : La circulation du réfrigérant à l'intérieur de l'appareil peut entraîner un bruit de craquement. Cela est normal.</li></ul>

# Bedankt!

Proficiat met uw keuze voor een product van VALBERG. De selectie en de testen van de toestellen van VALBERG gebeuren volledig onder controle en supervisie van ELECTRO DEPOT. We staan garant voor de kwaliteit van de toestellen van VALBERG, die uitmunten in hun eenvoudig gebruik, hun betrouwbare werking en hun onberispelijke kwaliteit.

ELECTRO DEPOT beveelt de VALBERG toestellen aan en is ervan overtuigd dat u uiterst tevreden zal zijn bij elk gebruik van het toestel. Welkom bij ELECTRO DEPOT.

Bezoek onze website: [www.electrodepot.be](http://www.electrodepot.be)



**ELECTRO DEPOT**

40

NL

**A**

**Overzicht van het  
toestel**

Onderdelen

**B**

**Gebruik van het  
toestel**

Installatie-instructies  
Juist gebruik van de koelkast  
Gebruiksaanwijzingen

**C**

**Reiniging en  
onderhoud**

Onderhoud van de koelkast  
Probleemoplossing

## Onderdelen

- A** Ledverlichting
- B** Deurvak
- C** Variabele zone
- D** Bovenste lade
- E** Middelste lade
- F** Onderste lade
- G** Legplank
- H** Fruit- en groentelade

**Opmerking:**

De afbeelding hierboven dient alleen ter referentie. De werkelijke configuratie zal afhangen van het fysieke product of de verklaring van de verdeler

## Installatie-instructies

### Voor koelapparaten met klimaatklasse

Afhankelijk van de klimaatklasse is dit koelapparaat bedoeld voor gebruik bij een omgevingstemperatuurbereik zoals aangegeven in onderstaande tabel.

De klimaatklasse kan op het typeplaatje worden gevonden. Het product werkt mogelijk niet goed bij temperaturen buiten het aangegeven bereik. U vindt de klimaatklasse op het etiket aan de binnenkant van uw koelkast.

### Effectief temperatuurbereik

De koelkast is ontworpen om normaal te werken binnen het temperatuurbereik dat door zijn klasse wordt aangegeven.

Klasse	Symbool	Omgevingstemperatuurbereik °C	
		IEC 62552 (ISO 15502)	ISO 8561
Uitgebreide gematigd	SN	+ 10 tot + 32	+ 10 tot + 32
Gematigd	N	+ 16 tot + 32	+ 16 tot + 32
Subtropisch	ST	+ 16 tot + 38	+ 18 tot + 38
Tropisch	T	+ 16 tot + 43	+ 18 tot + 43



#### Opmerking:

De koelprestaties en het energieverbruik van de koelkast kunnen worden beïnvloed door de omgevingstemperatuur, de frequentie waarmee de deur wordt geopend en de locatie van de koelkast. Wij raden aan de temperatuurinstellingen aan te passen wanneer nodig.

## Juist gebruik van de koelkast

### Plaatsing

- Verwijder vóór gebruik verwijder alle verpakkingsmateriaal, waaronder de kussens aan de onderkant en de schuimpads en kleefband binnenin de koelkast. Verwijder tevens de beschermfolie op de deuren en de buitenkant.

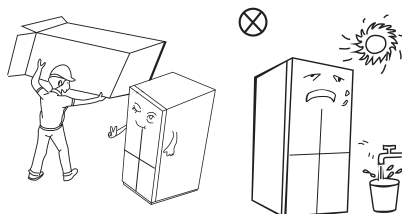

- Houd het apparaat uit de buurt van een warmtebron of direct zonlicht. Plaats de koelkast niet in een vochtige of natte omgeving om roestvorming een aantasting van het isolatievermogen te vermijden.
- Besproei of was de koelkast niet en installeer de koelkast niet in een vochtige omgeving waar het eenvoudig met water bespat kan worden om de elektrische isolatie-eigenschappen van de koelkast niet aan te tasten.

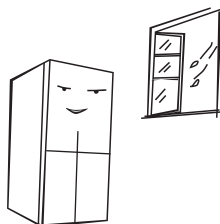

- De ruimte boven de koelkast moet groter zijn dan 10 cm en de koelkast moet tegen een muur worden geplaatst met een vrije ruimte van minstens 10 cm om de warmteafvoer te vergemakkelijken.

**Zorg voor voldoende vrije ruimte zodat de deuren en laden probleemloos open kunnen of laat voldoende vrije ruimte zoals aangegeven door de verdeler.**

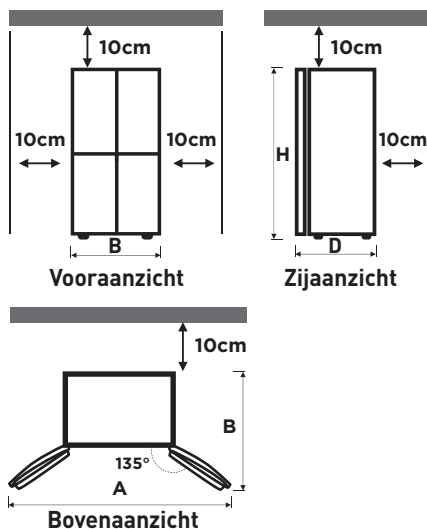

Breedte "B"	833 mm
Diepte "D" (zonder handgreep):	653 mm
Hoogte "H":	1898 mm

# B

## Gebruik van het toestel

A:	1400 mm
B:	1000 mm



### Opmerking:

De afmetingen in bovenstaande tabel kunnen verschillen, afhankelijk van de meetmethode.



Deze koelkast moet vrijstaand worden geïnstalleerd en kan niet als inbouw worden gebruikt. Wanneer het toestel in een kast wordt geïnstalleerd, zal dit leiden tot een storing, lagere prestaties en een kortere levensduur van het product. De fabrikant zal tevens geen basis productgarantie bieden.

### Stelvoetjes

- Schematische weergave van de stelvoetjes

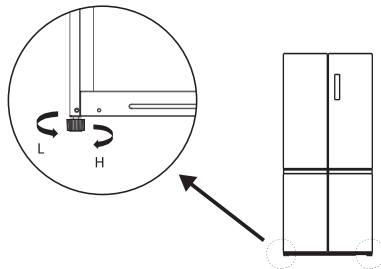

- De stelvoetjes afstellen:
  - a. Draai de voetjes met de klok mee om de koelkast te verhogen;
  - b. Draai de voetjes tegen de klok in om de koelkast te verlagen;
  - c. Stel het rechter en linker voetje af op basis van bovenstaande procedure totdat het toestel waterpas staat.



### Opmerking:

De afbeelding hierboven dient alleen ter referentie. De werkelijke configuratie zal afhangen van het fysieke product of de verklaring van de verdeler

### De deuren waterpas zetten

- Voorzorgsmaatregelen vóór gebruik:
  - Voordat de accessoires worden gebruikt, zorg ervoor dat de stekker van de koelkast uit het stopcontact is gehaald.
  - Voordat de deuren wordt afgesteld, neem de nodige voorzorgsmaatregelen om persoonlijk letsel te voorkomen.

- Schematische weergeven van het waterpas zetten van de deuren:

#### Lijst met gereedschap door de gebruiker te voorzien



Tang

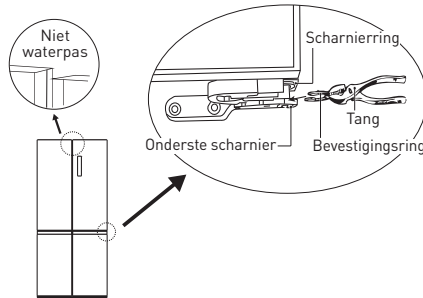

- Til de onderste deur op tot het niveau van de bovenste deur;
- Breng de meegeleverde bevestigingsring met behulp van een tang in de opening tussen de scharnierring en het onderste scharnier aan. Het aantal aan te brengen bevestigingsringen is afhankelijk van de opening.



#### Opmerking:

De afbeelding hierboven dient alleen ter referentie. De werkelijke configuratie zal afhangen van het fysieke product of de verklaring van de verdeler

#### Ingebruikname

- Laat de koelkast voor ingebruikname twee uur staan voordat u de stekker in het stopcontact steekt.
- Laat de koelkast eerst 2 tot 3 uur voorcoelen voordat vers of bevroren toevoegt. De koelkast moet 's zomers langer dan 4 uur voorcoelen, aangezien de omgevingstemperatuur hoog is.



We raden aan dit product niet aan te sluiten op een stopcontact of hoofdschakelaar met aardlekbeveiliging om ongewenste uitschakeling te vermijden.

1. Er is geen veiligheidsrisico bij het uitschakelen.
2. Als het systeem blijft uitschakelen, neem dan een stopcontact of hoofdschakelaar zonder aardlekbeveiliging.

#### Koelvak

- Het koelvak is geschikt voor het bewaren van veel verschillende soorten fruit, groente, drank en andere levensmiddelen die binnen een korte periode gegeten moeten worden. Aanbevolen bewaartijd is 3 tot 5 dagen.
- Laat gekookte levensmiddelen eerst tot kamertemperatuur afkoelen voordat u ze in de koelkast plaatst.



- Het is aanbevolen om de levensmiddelen goed in te pakken voordat u ze in de koelkast plaatst.
- De glazen legplanken kunnen omhoog of omlaag worden aangepast voor meer bewaarruimte en een eenvoudig gebruik.

### Vriesvak

- De lage temperatuur in het vriesvak houdt levensmiddelen gedurende een lange periode vers en wordt voornamelijk gebruikt voor het bewaren van bevroren levensmiddelen en het maken van ijsblokjes.
- Het vriesvak is geschikt voor het bewaren van vlees, vis, rijstballetjes en andere levensmiddelen die u niet op korte termijn zult consumeren.
- Splits grote stukken vlees in afzonderlijke verpakkingen zodat u deze eenvoudig kunt uitnemen. Eet de levensmiddelen voor de aangegeven vervaldatum.



#### Opmerking:

U plaatst de laden, voedselbakken, legplanken, etc. het meest energiezuinig als u dit doet zoals weergegeven in de bovenstaande afbeelding.

Wanneer het product werd getest volgens IEC 62552:2007, zijn de testomstandigheden als volgt:

Verwijder de middelste laden van het vriesvak en breng de bovenste laden naar de positie voor de middelste laden.



Als u na ingebruikname van het apparaat te veel levensmiddelen inbrengt, kan dit een negatieve impact op de koelprestaties van het apparaat hebben. Zorg dat de bewaarde levensmiddelen de luchtuitlaat niet belemmeren om een negatieve impact op de koelprestaties te vermijden.

## Gebruiksaanwijzingen

### Functies

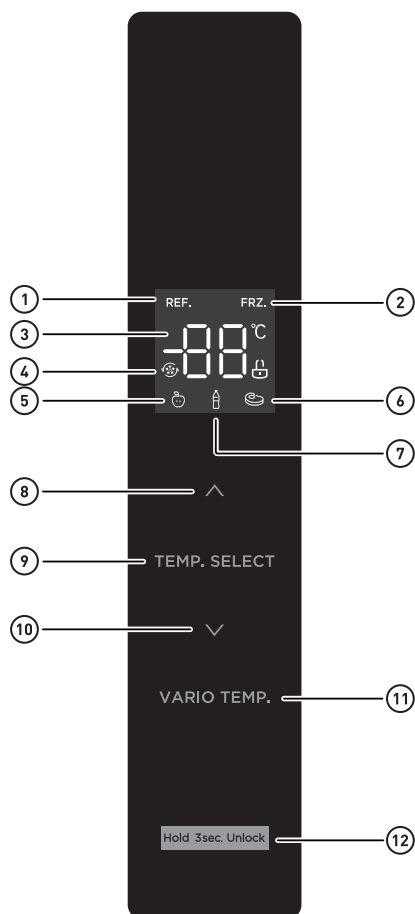

- ① Koelkast-pictogram
- ② Vrieskast-pictogram
- ③ Temperatuurweergave-pictogram
- ④ Snel koelen/vriezen-pictogram
- ⑤ Fruit/groente-pictogram
- ⑥ Gekoeld-pictogram
- ⑦ Drank-pictogram
- ⑧ Temperatuur omhoog knop
- ⑨ Temperatuurzone keuzeknop
- ⑩ Temperatuur omlaag knop
- ⑪ Variabele temperatuur selecteren
- ⑫ Ver-/ontgrendelen knop



### Display



Wanneer de koelkast wordt aangezet, zal het display gedurende 3 seconden alles weergeven. U hoort vervolgens enkele startgeluiden en het display geeft de standaardmodus weer.

De eerste keer dat u de koelkast gebruikt, is de standaardtemperatuur van het koel- en vriesvak respectievelijk op 4°C en -18°C ingesteld.

Wanneer er een fout optreedt, toont het display de foutcode (zie de volgende pagina); tijdens een normale werking geeft het display de ingestelde temperatuur van het koel- of vriesvak weer. Onder normale omstandigheden, als er binnen 30 sec geen enkele handeling op het display wordt uitgevoerd of de deur wordt niet geopend, is het display vergrendeld en dooft het logo .

### Ver-/ontgrendelen

In de ontgrendelde toestand, houd de vergrendelingsknop  gedurende 3 seconden ingedrukt om de vergrendelde toestand te openen, het logo  licht op en de zoemer gaat af. Na 30 seconden dooft het displaypaneel, dit geeft aan dat het displaypaneel vergrendeld is en de knoppen niet bediend kunnen worden.

In de vergrendelde toestand, houd de vergrendelingsknop  gedurende 3 seconden ingedrukt om de ontgrendelde toestand te openen, het logo  licht op en de zoemer gaat af. Dit geeft aan dat het displaypaneel ontgrendeld is en de knoppen bediend kunnen worden.

### De temperatuur van het koelvak instellen

Druk op de temperatuurzone keuzeknop **TEMP. SELECT** om de temperatuurzone van het koelvak te kiezen en druk vervolgens op  $\wedge$  of  $\vee$  om de insteltemperatuur van het koelvak te regelen. Het temperatuurinstelbereik voor het koelvak is 2°C ~ 8°C.

### De temperatuur van het vriesvak instellen

Druk op de temperatuurzone keuzeknop **TEMP. SELECT** om de temperatuurzone van het vriesvak te kiezen en druk vervolgens op  $\wedge$  of  $\vee$  om de insteltemperatuur van het vriesvak te regelen. Het temperatuurinstelbereik voor het koelvak is -24°C ~ -16°C.

### Temperatuurinstelling van het vak met variabele temperatuur

Druk op de Variabele temperatuurknop **VARIO TEMP.** om de insteltemperatuur van het vak te regelen, het instelbereik is Fruit/groente, drank en gekoeld.

### Modus instellen

De snelle koelmodus instellen: nadat de temperatuur van het koelvak is ingesteld op 2°C, druk opnieuw op de temperatuur omlaag knop " $\vee$ " om de snelle koelmodus in te schakelen. In de snelle koelmodus wordt de temperatuur van het koelvak automatisch ingesteld op 2°C.

De snelle koelmodus afsluiten: druk op de temperatuur omhoog knop " $\wedge$ " om de snelle koelmodus af te sluiten of de snelle koelmodus wordt automatisch na 6u afgesloten. Na het afsluiten van de snelle koelmodus keert de temperatuur van het koelvak automatisch terug naar de temperatuur die is ingesteld vóór de snelle koelmodus.

De snelle vriesmodus instellen: nadat de temperatuur van het vriesvak is ingesteld op -24°C, druk opnieuw op de temperatuur omlaag knop " $\vee$ " om de snelle vriesmodus in te schakelen. In de snelle vriesmodus wordt de temperatuur van het vriesvak automatisch ingesteld op -24°C.

De snelle vriesmodus afsluiten: druk op de temperatuur omhoog knop " $\wedge$ " om de snelle vriesmodus af te sluiten of de snelle vriesmodus wordt automatisch na 32u afgesloten. Na het afsluiten van de snelle vriesmodus keert de temperatuur van het koelvak automatisch terug naar de temperatuur die is ingesteld vóór de snelle vriesmodus.

**Opmerking:**

- Volgens IEC62552:2007 is de testvoorwaarde als volgt: start de snelle vriesmodus van tevoren, wacht wanneer de koelkast na 18 uur automatisch ontdooit en vul dan het vriesvak. De maximale ontdooitijd is 72 uur en de minimale ontdooitijd is 12 uur bij 32°C.
- Aanbevolen instelling: Koelvak 4°C vriesvak -18°C.



De snelle vriesfunctie is ontworpen om de voedingswaarde van het voedsel in de vriezer te behouden. Het kan het voedsel in de kortst mogelijke tijd invriezen. Als een grote hoeveelheid voedsel in één keer wordt ingevroren, wordt het aanbevolen dat de gebruiker de snelle vriesfunctie gebruikt voordat het voedsel in het apparaat wordt gestopt. De vriessnelheid in het vriesvak wordt in dit geval verhoogd, waardoor het voedsel sneller invriest en de voedingswaarde van het voedsel beter wordt behouden.

**Hoe voedsel op de beste manier bewaren (alleen voor toepasselijke modellen)**

Dek het voedsel af om het vocht vast te houden en opname van geuren van ander voedsel te vermijden. Verdeel een grote hoeveelheid voedsel, zoals soep of stoofpot, in kleine porties en doe deze in ondiepe bakjes alvorens in de koelkast te zetten. Snij een groot stuk vlees of een heel gevogelte in kleinere stukken en doe deze in ondiepe bakjes alvorens in de koelkast te zetten.

**Plaatsing van het voedsel**

Legplanken	De legplanken zijn verstelbaar om plaats te bieden aan verschillende afmetingen.
Speciaal vak (alleen voor toepasselijke modellen)	Afgesloten groenteladen zorgen voor een optimale bewaaromgeving voor groenten en fruit. Groenten vereisen een hogere vochtigheid, terwijl fruit een lagere vochtigheid vereist. De groenteladen zijn uitgerust met regelaars om de vochtigheidsgraad te regelen. (*afhankelijk van het model en de opties) Een vleeslade met regelbare temperatuur maximaliseert de bewaartijd van vlees en kaas.
Opslag in de deur	Bewaar geen bederfelijke levensmiddelen in de deur. Eieren moeten in het karton op een legplank worden bewaard. De temperatuur van de opbergvakken in de deur schommelt meer dan de temperatuur in de kast. Houd de deur zoveel mogelijk dicht.
Vriesvak	U kunt in het vriesvak bevroren voedsel bewaren, ijsblokjes maken en vers voedsel invriezen.



Vries alleen verse en onbeschadigde levensmiddelen in. Houd de in te vriezen levensmiddelen uit de buurt van levensmiddelen die reeds ingevroren zijn. Om te vermijden dat levensmiddelen hun smaak verliezen of uitdrogen, stop ze in een luchtdichte bakjes.

**Bewaartabel voor koelkast en diepvries**

De houdbaarheid hangt af van de temperatuur en de blootstelling aan vocht. Aangezien productdata geen leidraad zijn voor een veilig gebruik van een product, wordt het aanbevolen om deze tabel te raadplegen en deze tips te volgen.

**Melkproducten**

Product	Koelkast	Diepvries
Melk	1 week	1 maand
Boter	2 weken	12 maanden
Roomijs	-	2-3 weken
Natuurlijke kaas	1 maand	4-6 maanden
Roomkaas	2 weken	Niet aanbevolen
Yoghurt	1 maand	-

**Vlees**

Product	Koelkast	Diepvries
Vers gebrad, steaks, karbonade	3-4 dagen	2-3 maanden
Vers gehakt, stoofvlees	1-2 dagen	3-4 maanden
Spek	7 dagen	1 maand
Worst, rauw varkensvlees, rundvlees, kalkoen	1-2 dagen	1-2 maanden

**Gevogelte/Eieren**

Product	Koelkast	Diepvries
Vers gevogelte	2 dagen	6-8 maanden
Gevogeltesalade	1 dag	-
Eieren, vers in de schaal	2-4 weken	Niet aanbevolen

**Vis / Zeevruchten**

Product	Koelkast	Diepvries
Verse vis	1-2 dagen	3-6 maanden
Gekookte vis	3-4 dagen	1 maand
Vissalade	1 dag	Niet aanbevolen
Gedroogde of gepekeld vis	3-4 weken	-

**Fruit**

Product	Koelkast	Diepvries
Appels	1 maand	-
Perziken	2-3 weken	-
Ananas	1 week	-
Ander vers fruit	3-5 dagen	9-12 maanden

**Groenten**

Product	Koelkast	Diepvries
Asperges	2-3 dagen	-
Broccoli, spruitjes, doperwtten, champignons	3-5 dagen	-
Kool, bloemkool, selderij, komkommers, sla	1 week	-
Wortelen, bieten, radijs	2 weken	-

**Bewaring bij stroomuitval**

Bij een stroomuitval wordt de onmiddellijke bedrijfstoestand vergrendeld en behouden totdat het apparaat opnieuw onder stroom staat.

**Foutmelding**

De volgende waarschuwingen die op het display verschijnen, duiden op een overeenkomstige storing van de koelkast. Hoewel de koelkast met de volgende storingen nog steeds koel kan blijven, moet de gebruiker voor onderhoud contact opnemen met een onderhoudsspecialist om een optimale werking van het apparaat te garanderen.

Foutcode	Foutbeschrijving
E1	Storing van de temperatuursensor van het koelvak
E2	Storing van de temperatuursensor van het vriesvak
E3	Storing in de temperatuursensor van het vak met variabele temperatuur
E5	Circuitfout tijdens detectie van ontdooisensor voor vriesvak
E6	Communicatiefout
E7	Fout in het temperatuurdetectiecircuït
EH	Fout met vochtigheidssensor

**Tips voor energiebesparing**

- Plaats het apparaat in de koudste plaats van de kamer, uit de buurt van warmte producerende apparaten of warmteleidingen, en direct zonlicht.
- Laat warm voedsel eerst tot kamertemperatuur afkoelen alvorens ze in het apparaat te plaatsen. Te veel voedsel in het apparaat plaatsen, zorgt voor een langere werking van de compressor. Voedsel dat te langzaam bevriest kan aan kwaliteit verliezen of bederven.
- Pak het voedsel goed in en veeg de houders droog voordat u ze in het apparaat plaatst. Dit zorgt voor minder ijsvorming in het apparaat.
- Bekleed de opslagruimte van het apparaat niet met aluminiumfolie, was- of keukenpapier. De bekleding kan de circulatie van koude lucht hinderen waardoor de koelprestaties afnemen.
- Orden en label voedsel om het openen van de deur zo kort mogelijk te houden. Haal zoveel mogelijk voedsel tegelijkertijd uit en sluit de deur zo snel mogelijk.

**De lamp vervangen**

- Dit product bevat een lichtbron van energie-efficiëntieklasse G.
- Neem contact op met de klantenservice als de lichtbron niet werkt.
- De lichtbron moet aan het einde van de gebruiksduur van het product worden verwijderd en apart worden gesorteerd en gerecycled.
- Elke vervanging of onderhoud van de led-lampen mag alleen worden uitgevoerd door de fabrikant, zijn reparateur of een gelijkwaardig vakbekwaam persoon.

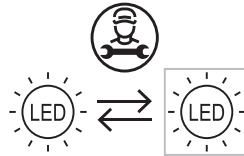

## Onderhoud van de koelkast

### Algemene reiniging

- Verwijder regelmatig het stof aan de achterkant van de koelkast en op de vloer voor betere koelprestaties en energiebesparing.
- Controleer de deuropakking regelmatig om er zeker van te zijn dat er geen vuil op zit. Reinig de deuropakking met een zachte doek bevochtigd met zeepwater of een verdund schoonmaakmiddel.
- Maak de binnenkant van de koelkast regelmatig schoon om geurvorming te vermijden.
- Haal de stekker uit het stopcontact voordat u de binnenkant reinigt en verwijder al het voedsel, drank, legplanken, laden, etc.
- Gebruik een zachte doek of spons om de binnenkant van de koelkast schoon te maken, met behulp van twee eetlepels zuiveringszout en één liter warm water. Spoel vervolgens met water en veeg schoon. Open na reiniging de deur en laat de koelkast aan de lucht drogen voordat u de stekker in het stopcontact steekt.
- Voor zones die moeilijk te reinigen zijn binnenin de koelkast (zoals nauwe ruimtes, openingen of hoeken) raden wij aan deze regelmatig schoon te vegen met een zachte doek, zachte borstel, etc. en indien nodig met bepaalde hulpmiddelen (zoals een dun stokje) om ervoor te zorgen dat er zich geen vuil of bacteriën in deze zones ophopen.
- Gebruik geen zeep, reinigingsmiddel, schuurpoeder, reinigingspray, etc., deze kunnen geuren in de koelkast achterlaten of het voedsel verontreinigen.
- Reinig de deurvakken, de legplanken en de laden met een zachte doek die is bevochtigd met zeepwater of een verdund schoonmaakmiddel. Veeg droog met een zachte doek of laat aan de lucht drogen.
- Veeg de buitenkant van de koelkast schoon met een zachte doek die is bevochtigd met zeepwater, afwasmiddel, etc. en veeg vervolgens droog.



- Gebruik geen harde borstels, schuursponsjes, staalborstels, schuurmiddelen (zoals tandpasta), organische oplosmiddelen (zoals alcohol, aceton, bananenolie, etc.), kokend water, zure of alkalische middelen, die de buiten- en buitenkant van de koelkast kunnen beschadigen. Kokend water en organische oplosmiddelen, zoals benzeen, kunnen de plastic onderdelen vervormen of beschadigen.
- Spoel niet direct met water of een andere vloeistof tijdens het reinigen om kortsluiting te voorkomen of de elektrische isolatie na onderdompeling niet aan te tasten.



### WAARSCHUWING!

Haal de stekker uit het stopcontact voordat de koelkast wordt ontdooid of gereinigd.

### Ontdoeien

- De koelkast is gemaakt op basis van het luchtkoelingsprincipe en is aldus voorzien van een automatische ontdoofunctie. IJs gevormd door verandering van het seizoen of de temperatuur kan ook handmatig worden verwijderd door de stekker uit het stopcontact te trekken of het met een droge doek weg te vegen.

### Buiten bedrijf

- Stroomuitval: In geval van stroomuitval, zelfs wanneer het zomer is, kan het voedsel nog enkele uren in het apparaat worden bewaard. Open de deur tijdens de stroomuitval zo kort mogelijk en voeg geen vers voedsel aan het apparaat toe.
- Lange periode van niet gebruik: Haal de stekker uit het stopcontact en maak het apparaat schoon. Houd de deuren vervolgens open om geurvorming te vermijden.

- Verplaatsing: Voordat de koelkast wordt verplaatst, haal de inhoud eruit, zet de glazen legplanken, de groentelade en de opbergladen van het vriesvak, etc. vast met kleefband, draai de stelvoetjes vast, en sluit de deuren en zet ze vast met kleefband. Leg het apparaat tijdens het verplaatsen niet ondersteboven of horizontaal en stel het niet bloot aan trillingen. Het apparaat mag tevens niet meer dan 45° overhellen.

**BELANGRIJK:**

Het apparaat moet continu in werking zijn wanneer ingeschakeld. In het algemeen mag de werking van het apparaat niet worden onderbroken, dit kan de levensduur verkorten.

**De deurvakken reinigen**

- Druk de deurvak met beide handen samen, volgens de richting van de pijlen in de onderstaande figuur, en duw deze omhoog om de lade uit het apparaat te halen.
- Na het reinigen van het deurvak kunt u die opnieuw op uw gewenste hoogte installeren.

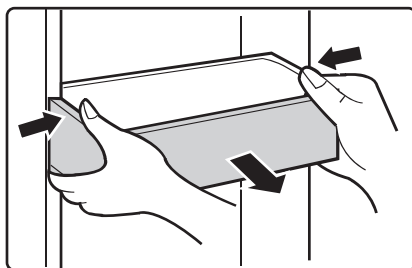

## Probleemoplossing

De volgende problemen kunnen eenvoudig door de gebruiker zelf worden opgelost. Neem contact op met de klantendienst als u het probleem zelf niet kunt oplossen.

Probleem	Oplossing
Het apparaat werkt niet	<ul style="list-style-type: none"> <li>• Controleer of het apparaat op de voeding is aangesloten en of de stekker goed contact maakt</li> <li>• Controleer of de spanning te laag is</li> <li>• Controleer of er een stroomonderbreking is of dat er gedeeltelijke circuits zijn uitgevallen</li> </ul>
Geur	<ul style="list-style-type: none"> <li>• Voedsel met een sterke geur moet goed worden ingepakt</li> <li>• Controleer of er geen bedorven voedsel aanwezig is</li> <li>• Maak de binnenkant van de koelkast schoon</li> </ul>
Langdurige werking van de compressor	<ul style="list-style-type: none"> <li>• Een langdurige werking van de koelkast is normaal tijdens de zomer wanneer de omgevingstemperatuur hoog is. Het is niet aan te raden om overmatig veel voedsel tegelijkertijd in het apparaat te hebben</li> <li>• Koel het voedsel af voordat het in het apparaat wordt geplaatst.</li> <li>• De deuren worden te vaak geopend</li> </ul>
Het licht brandt niet	<ul style="list-style-type: none"> <li>• Controleer of stekker van de koelkast in het stopcontact zit en of het controlelampje niet beschadigd is.</li> <li>• Laat het licht vervangen door een specialist</li> </ul>
De deur kan niet goed gesloten worden	<ul style="list-style-type: none"> <li>• De deur zit vast door voedselverpakkingen</li> <li>• Er wordt te veel voedsel in het apparaat geplaatst</li> <li>• De koelkast is gekanteld</li> </ul>
Veel lawaai	<ul style="list-style-type: none"> <li>• Controleer of de vloer vlak is en of de koelkast stabiel staat.</li> <li>• Controleer of de accessoires op de juiste plaats zitten</li> </ul>
De deurafdichting dicht niet goed af	<ul style="list-style-type: none"> <li>• Verwijder ongewenste materialen op de deurafdichting</li> <li>• Verwarm de deurafdichting en koel deze vervolgens af om te herstellen (of blaas met een elektrische haardroger of gebruik een hete handdoek gebruiken om te verwarmen).</li> </ul>
Waterbak loopt over	<ul style="list-style-type: none"> <li>• Er is te veel voedsel in het vak of het bewaarde voedsel bevat te veel water, dit resulteert in een hevige ontdooiing.</li> <li>• De deuren zijn niet goed dicht, wat leidt tot ijsvorming door het indringen van lucht en meer water door het ontdooien.</li> </ul>

Probleem	Oplossing
Warme behuizing	<ul style="list-style-type: none"><li>• Warmteafvoer van de ingebouwde condensor via de behuizing, dit is normaal</li><li>• Wanneer de behuizing heet wordt door een hoge omgevingstemperatuur, bewaring van te veel voedsel of uitschakeling van de compressor, zorg dan voor een goede ventilatie om de warmteafvoer te vergemakkelijken.</li></ul>
Oppervlaktecondensatie	<ul style="list-style-type: none"><li>• Condensatie op het buitenoppervlak en de deurafdichtingen van de koelkast is normaal wanneer de omgevingsvochtigheid te hoog is. Veeg het condensaat gewoon af met een schone doek.</li></ul>
Abnormaal geluid	<ul style="list-style-type: none"><li>• Gezoem: De compressor kan tijdens de werking zoemen, en het gezoem is luid, vooral bij het starten of stoppen. Dit is normaal.</li><li>• Gekraak: Koudemiddel dat binnenin het apparaat stroomt, kan gekraak veroorzaken, dit is normaal.</li></ul>



# ¡Muchas gracias!

Muchas gracias por haber elegido nuestro producto VALBERG. Seleccionados, testados y recomendados por ELECTRO DEPOT, los productos de la marca VALBERG le aseguran una utilización sencilla, un rendimiento fiable y una calidad incuestionable.

Con este dispositivo puede estar seguro de que siempre quedará satisfecho al utilizarlo. Le damos la bienvenida a ELECTRO DEPOT.

Visite nuestra página web: [www.electrodepot.es](http://www.electrodepot.es)



**ELECTRO DEPOT**

60

ES

**A**

**Descripción del  
aparato**

Partes

**B**

**Utilización del  
aparato**

Instrucciones de instalación  
Uso correcto del frigorífico  
Instrucciones de uso

**C**

**Limpieza y  
mantenimiento**

Mantenimiento del frigorífico  
Solución de problemas

## Partes

- A** Iluminación LED
- B** Bandeja de la puerta
- C** Zona variable
- D** Cajón superior
- E** Cajón central
- F** Cajón inferior
- G** Estante
- H** Cajón para frutas y verduras

**Nota:**

La imagen anterior se proporciona solamente como referencia. La configuración real dependerá del producto físico o de la declaración del distribuidor.



## Instrucciones de instalación

### Para frigoríficos con clase climática

Dependiendo de la clase climática, este frigorífico está diseñado para ser utilizado en los rangos de temperatura ambiente especificados en la siguiente tabla.

La clase climática figura en la placa de especificaciones. Es posible que el producto no funcione correctamente a temperaturas que estén fuera del rango especificado. Encontrará la clase climática en la etiqueta del interior de su frigorífico.

### Rango de temperatura efectiva

El frigorífico está diseñado para funcionar normalmente en el rango de temperatura especificado por su categoría de clasificación.

Clase	Símbolo	Rango de temperatura ambiente °C	
		IEC 62552 (ISO 15502)	ISO 8561
Templado ampliado	SN	+10 a +32	+10 a +32
Templado	N	+16 a +32	+16 a +32
Subtropical	ST	+16 a +38	+18 a +38
Tropical	T	+16 a +43	+18 a +43



#### Nota:

La potencia frigorífica y el consumo de energía del frigorífico pueden verse afectados por la temperatura ambiente, la frecuencia con la que se abra la puerta y la ubicación del frigorífico. Recomendamos ajustar los valores de temperatura según convenga.

## Uso correcto del frigorífico

### Colocación

- Antes de su uso, retire todos los materiales de embalaje, incluyendo las almohadillas inferiores, las almohadillas de espuma y las cintas adhesivas del interior del frigorífico; y despegue la película protectora de las puertas y del cuerpo del frigorífico.

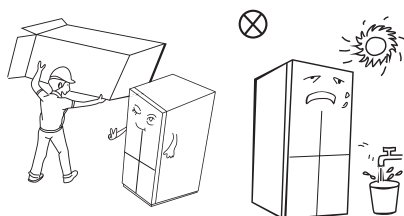

- Manténgalo alejado del calor y evite exponerlo a la luz solar directa. No coloque el congelador en lugares húmedos o mojados para evitar la oxidación o la reducción del efecto aislante.
- No rocíe ni lave el frigorífico, no coloque el frigorífico en lugares húmedos donde sea fácil que salpique agua para no afectar a las propiedades de aislamiento eléctrico del frigorífico.

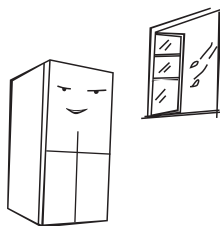

- El espacio en la parte superior del frigorífico deberá ser superior a 10 cm y el frigorífico deberá colocarse contra una pared con una distancia superior a 10 cm para facilitar la disipación del calor.

**Deje el espacio suficiente para poder abrir cómodamente las puertas y los cajones o el espacio indicado por el distribuidor.**

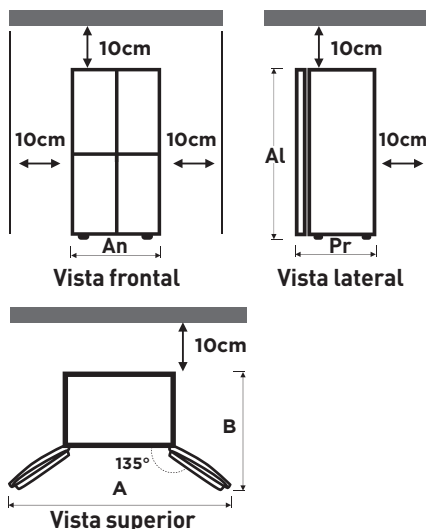

Anchura (An):	833 mm
Profundidad (Pr) (sin asa):	653 mm
Altura (Al):	1898 mm
A:	1400 mm
B:	1000 mm

**Nota:**

Las medidas de la tabla anterior pueden variar según el método de medición.



Este frigorífico deberá instalarse de forma independiente y no se podrá utilizar empotrado. De lo contrario, causará problemas como una instalación incorrecta en el armario y se reducirán el rendimiento y la vida útil del producto. Además, el fabricante no ofrece garantía básica del producto.

**Patas niveladoras**

- Diagrama esquemático de las patas niveladoras

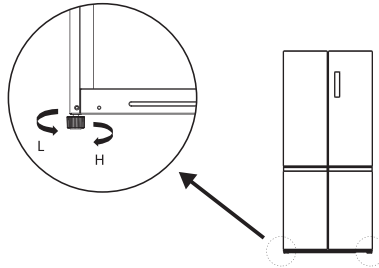

- Procedimientos de ajuste:
  - a. Gire las patas en el sentido de las agujas del reloj para elevar el frigorífico;
  - b. Gire las patas en el sentido contrario a las agujas del reloj para bajar el frigorífico;
  - c. Ajuste las patas derecha e izquierda según los procedimientos anteriores a un nivel horizontal.

**Nota:**

La imagen anterior se proporciona solamente como referencia. La configuración real dependerá del producto físico o de la declaración del distribuidor.

**Nivelar la puerta**

- Precauciones antes de su uso:
  - Antes de utilizar los accesorios, asegúrese de que el frigorífico está desconectado de la corriente eléctrica.
  - Antes de ajustar la puerta, deberá tomar precauciones para evitar daños personales.
- Diagrama esquemático de la nivelación del cuerpo de la puerta:

**Lista de herramientas que debe proporcionar el usuario**

alicates

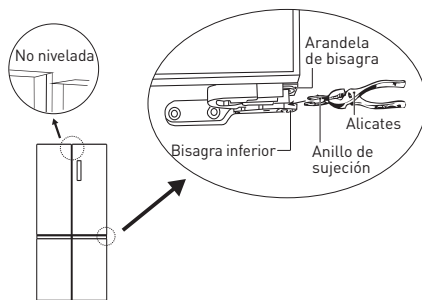

- Eleve la puerta inferior hasta el nivel de la puerta superior;
- Inserte el anillo de sujeción suministrado utilizando unos alicates en el hueco entre la arandela de bisagra y la bisagra inferior. El número de anillos de sujeción que necesitará insertar dependerá del hueco.

**Nota:**

La imagen anterior se proporciona solamente como referencia. La configuración real dependerá del producto físico o de la declaración del distribuidor.

**Empezar a usarlo**

- Antes de ponerlo en funcionamiento por primera vez, mantenga el frigorífico inmóvil durante dos horas antes de conectarlo a la toma de corriente.
- Antes de introducir cualquier alimento fresco o congelado, el frigorífico deberá haber estado funcionando durante 2-3 horas, o durante más de 4 horas en verano cuando la temperatura ambiente es alta.



Le recomendamos que no utilice este producto con enchufes o interruptores principales con la función A/GFCI; ya que, de lo contrario, podría provocar falsos disparos.

1. No supone un riesgo para la seguridad cuando se dispara.
2. Si persisten los disparos, le recomendamos que sustituya los enchufes o el interruptor principal por otros que no tengan la función A/GFCI.

**Cámara frigorífica**

- La cámara frigorífica es adecuada para almacenar varias frutas, verduras, bebidas y otros alimentos que se consumirán a corto plazo, el tiempo de almacenamiento recomendado es de 3 a 5 días.
- Los alimentos cocinados no deberán introducirse en la cámara frigorífica hasta que se hayan enfriado a temperatura ambiente.
- Se recomienda envasar herméticamente los alimentos antes de meterlos en el frigorífico.
- Los estantes de cristal pueden ajustarse hacia arriba o hacia abajo para disponer de una cantidad razonable de espacio de almacenamiento y facilitar su uso.

**Cámara de congelación**

- La cámara de congelación de baja temperatura puede mantener los alimentos frescos durante mucho tiempo y se utiliza principalmente para almacenar alimentos congelados y fabricar hielo.
- La cámara de congelación es adecuada para almacenar carne, pescado, bolas de arroz y otros alimentos que no se vayan a consumir a corto plazo.
- Es preferible cortar los trozos de carne en trozos pequeños para facilitar el acceso. Tenga en cuenta que los alimentos deberán consumirse en el plazo de conservación.

**Nota:**

Los cajones, las cajas de alimentos, los estantes, etc. colocados según la posición de la imagen anterior son los más eficientes desde el punto de vista energético. Cuando el producto se somete a prueba según la norma IEC 62552:2007, las condiciones de prueba son las siguientes:

Retire los cajones centrales del compartimento del congelador y coloque los cajones superiores en la posición de los cajones centrales.



Almacenar demasiados alimentos durante el funcionamiento tras la conexión inicial a la corriente eléctrica puede afectar negativamente al efecto de congelación del frigorífico. Los alimentos almacenados no deberán bloquear la salida de aire; ya que, de lo contrario, el efecto de congelación también se verá afectado negativamente.

## Instrucciones de uso

### Funciones

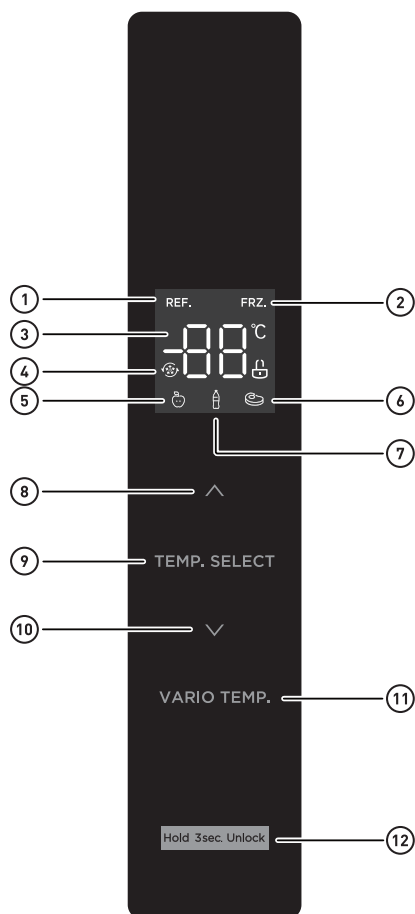

- ① Icono del frigorífico
- ② Icono del congelador
- ③ Icono de visualización de la temperatura
- ④ Icono de Superfrío/ Supercongelación
- ⑤ Icono de frutas/verduras
- ⑥ Icono de frío
- ⑦ Icono de bebidas
- ⑧ Botón para subir la temperatura
- ⑨ Botón para seleccionar la zona de temperatura
- ⑩ Botón para bajar la temperatura
- ⑪ Selección de temperatura variable
- ⑫ Botón de bloqueo/desbloqueo

### Pantalla



Cuando conecte el frigorífico a la corriente, se iluminará toda la pantalla durante 3 segundos. Mientras, sonará el timbre de puesta en marcha y, a continuación, la pantalla entrará en la visualización normal del funcionamiento.



La primera vez que se utilice el frigorífico, la temperatura ajustada por defecto de la cámara frigorífica y de la cámara de congelación será de 4°C/-18°C respectivamente.

Cuando se produzca un error, la pantalla mostrará el código de error (ver la siguiente página); durante el funcionamiento normal, la pantalla mostrará la temperatura ajustada de la cámara frigorífica o de la cámara de congelación.

En circunstancias normales, si no se realiza ninguna acción en el panel de visualización ni se abre la puerta durante 30 segundos, la pantalla se bloqueará y el estado  se apagará.

### **Bloqueo/desbloqueo**

En el estado desbloqueado, mantenga presionado el botón de bloqueo  durante 3 segundos, entrará en el estado bloqueado, el logotipo  se iluminará y sonará el timbre; después de 30 segundos, la luz del panel de visualización se apagará, lo que significa que el panel de visualización está bloqueado. En ese momento, los botones no funcionarán.

En el estado bloqueado, mantenga presionado el botón de bloqueo  durante 3 segundos, entrará en el estado desbloqueado, el logotipo  se iluminará y sonará el timbre, lo que significa que el panel de visualización está desbloqueado. En ese momento, los botones funcionarán.

### **Ajuste de la temperatura de la cámara frigorífica**

Pulse el botón de selección de zona de temperatura **TEMP. SELECT** para elegir la zona de temperatura ajustada de la cámara frigorífica y, a continuación, pulse  $\wedge$  o  $\vee$  para ajustar la temperatura ajustada de la cámara frigorífica. El rango de ajuste de la temperatura de la cámara frigorífica es de 2 °C a 8 °C.

### **Ajuste de la temperatura de la cámara de congelación**

Pulse el botón de selección de zona de temperatura **TEMP. SELECT** para elegir la zona de temperatura ajustada de la cámara de congelación y, a continuación, pulse  $\wedge$  o  $\vee$  para ajustar la temperatura ajustada de la cámara de congelación. El rango de ajuste de la temperatura de la cámara de refrigeración es de -24 °C a -16 °C.

### **Ajuste de la temperatura de la cámara de temperatura variable**

Pulse el botón de temperatura variable **VARIO TEMP.** para ajustar la temperatura de la cámara, el rango de ajuste es Frutas/verduras, bebidas y frío.

### **Ajuste del modo**

Ajuste del modo Superfrío: después de ajustar la temperatura de la cámara frigorífica a 2 °C, pulse el botón para bajar la temperatura " $\vee$ " para entrar en el modo Superfrío. En el modo Superfrío, la temperatura de la cámara frigorífica se ajusta automáticamente a 2 °C.

Salir del modo Superfrío: pulse el botón para subir la temperatura " $\wedge$ " para salir del modo Superfrío o salga automáticamente del modo Superfrío después de 6 horas. Tras salir del modo Superfrío, la temperatura del frigorífico volverá automáticamente a la temperatura ajustada antes del modo Superfrío.

Ajuste del modo Supercongelación: después de ajustar la temperatura de la cámara de congelación a -24 °C, pulse el botón para bajar la temperatura " $\vee$ " para entrar en el modo Supercongelación. En el modo Supercongelación, la temperatura de la cámara de congelación se ajusta automáticamente a -24 °C.

Salir del modo Supercongelación: pulse el botón para subir la temperatura "∧" para salir del modo Supercongelación o salga automáticamente del modo Supercongelación después de 32 horas. Tras salir del modo Supercongelación, la temperatura de la cámara de congelación volverá automáticamente a la temperatura ajustada antes del modo Supercongelación.

**Nota:**

- De acuerdo con la norma IEC62552:2007, las condiciones de prueba son las siguientes: iniciar previamente el modo Supercongelación y esperar a que el frigorífico entre en descongelación automática después de 18 horas y, a continuación, introducir la carga en el congelador. El tiempo máximo de descongelación es de 72 horas; y el mínimo, de 12 horas a 32 °C.
- Ajuste recomendado: Cámara frigorífica 4°C Cámara de congelación -18 °C.



La función de congelación rápida está concebida para mantener el valor nutricional de los alimentos en el congelador. Puede congelar los alimentos en el menor tiempo posible. Si se congela una gran cantidad de alimentos de una vez, se recomienda que el usuario active la función de congelación rápida e introduzca los alimentos. En ese momento, la velocidad de congelación del compartimento del congelador se incrementará, lo que puede congelar rápidamente los alimentos, conservar eficazmente los valores nutricionales de los alimentos y facilitar el almacenamiento.

**Cómo almacenar para una mejor conservación (solo para los modelos aplicables)**

Cubra los alimentos para retener la humedad y evitar que cojan olores de otros alimentos. Una olla grande de comida, como una sopa o un guiso, deberá dividirse en porciones pequeñas e introducirse en recipientes poco profundos antes de refrigerarla. Un corte grande de carne o una ave entera deberán dividirse en trozos más pequeños o introducirse en recipientes poco profundos antes de refrigerarlos.

**Colocación de los alimentos**

Estantes	Los estantes son ajustables para poder almacenar varios envases.
Compartimento especializado (solo para modelos aplicables)	Los cajones herméticos para frutas y verduras proporcionan un entorno de almacenamiento óptimo. Las verduras requieren una mayor humedad; y las frutas, menor humedad. Los cajones para frutas y verduras están equipados con dispositivos de control para controlar el nivel de humedad. [*Según el modelo y las opciones]. Un cajón para carne con temperatura ajustable maximiza el tiempo de almacenamiento de carnes y quesos.
Almacenamiento en la puerta	No guarde alimentos perecederos en la puerta. Los huevos deberán guardarse en su caja de cartón, en un estante. La temperatura de los cajones de almacenamiento de la puerta fluctúa más que la del frigorífico. Mantenga la puerta cerrada lo máximo posible.
Compartimento del congelador	Puede almacenar alimentos congelados, hacer cubitos de hielo y congelar alimentos frescos en el compartimento del congelador.





Congele solo alimentos frescos y en buen estado. Mantenga los alimentos que vaya a congelar alejados de los que ya están congelados. Para evitar que los alimentos pierdan su sabor o se deshidraten, introdúzcalos en recipientes herméticos.

### Tabla de almacenamiento en el frigorífico y el congelador

La duración de la frescura dependerá de la temperatura y la exposición a la humedad. Dado que las fechas de los productos no son una guía para el uso seguro de un producto, consulte esta tabla y siga estos consejos.

#### Productos lácteos

Producto	Frigorífico	Congelador
Leche	1 semana	1 mes
Mantequilla	2 semanas	12 meses
Helados	-	2-3 semanas
Queso natural	1 mes	4-6 meses
Queso cremoso	2 semanas	No recomendado
Yogur	1 mes	-

#### Carne

Producto	Frigorífico	Congelador
Asados frescos, filetes, chuletas	3-4 días	2-3 meses
Carne picada fresca, carne para estofado	1-2 días	3-4 meses
Bacon	7 días	1 mes
Salchichas, carne cruda de cerdo, ternera, pavo	1-2 días	1-2 meses

#### Aves/Huevos

Producto	Frigorífico	Congelador
Aves frescas	2 días	6-8 meses
Ensalada de ave	1 día	-
Huevos frescos con cáscara	2-4 semanas	No recomendado

**Pescado/Marisco**

Producto	Frigorífico	Congelador
Pescado fresco	1-2 días	3-6 meses
Pescado cocido	3-4 días	1 mes
Ensalada de pescado	1 día	No recomendado
Pescado seco o en escabeche	3-4 semanas	-

**Frutas**

Producto	Frigorífico	Congelador
Manzanas	1 mes	-
Melocotones	2-3 semanas	-
Piña	1 semana	-
Otras frutas frescas	3-5 días	9-12 meses

**Verduras**

Producto	Frigorífico	Congelador
Espárragos	2-3 días	-
Brócoli, coles de Bruselas, guisantes, setas	3-5 días	-
Repollo, coliflor, apio, pepinos, lechuga	1 semana	-
Zanahorias, remolachas, rábanos	2 semanas	-

**Almacenamiento en caso de corte de corriente**

En caso de corte del suministro eléctrico, el estado de funcionamiento instantáneo se bloqueará y se mantendrá hasta que vuelva a recibir alimentación eléctrica.

**Indicación del fallo**

Las siguientes advertencias que aparecen en la pantalla indican los fallos correspondientes del frigorífico. Aunque el frigorífico pueda seguir funcionando en frío con los siguientes fallos, el usuario deberá ponerse en contacto con un técnico cualificado para su mantenimiento, con el fin de garantizar el funcionamiento óptimo del aparato.

Código de error	Descripción del fallo
E1	Fallo del sensor de temperatura de la cámara frigorífica
E2	Fallo del sensor de temperatura de la cámara de congelación
E3	Fallo del sensor de temperatura de la cámara de temperatura variable
E5	Error de congelación del circuito de detección del sensor de descongelación
E6	Error de comunicación
E7	Error de circulación del circuito de detección de la temperatura
EH	Error del sensor de humedad

### Consejos para ahorrar energía

- El aparato deberá colocarse en la zona más fresca de la habitación, lejos de aparatos que produzcan calor o conductos de calefacción, y alejado de la luz solar directa.
- Deje que los alimentos calientes se enfríen a temperatura ambiente antes de introducirlos en el aparato. Si sobrecarga el aparato, obligará al compresor a funcionar durante más tiempo. Los alimentos que se congelan demasiado despacio pueden perder calidad o estropearse.
- Asegúrese de envolver bien los alimentos y de secar los recipientes antes de introducirlos en el aparato. Eso reducirá la formación de hielo en el interior del aparato.
- Los cajones de almacenamiento del aparato no deberán forrarse con papel de aluminio, papel encerado ni papel absorbente. Los revestimientos interfieren en la circulación del aire frío, haciendo que el aparato sea menos eficiente.
- Organice y etiquete los alimentos para abrir menos la puerta y evitar buscarlos durante demasiado tiempo. Saque todos los elementos que necesite de una vez y cierre la puerta lo antes posible.

### Cambiar la luz

- Este producto contiene una fuente de luz de clase de eficiencia energética G.
- Póngase en contacto con el servicio de posventa si falla la fuente de luz.
- La fuente de luz deberá sacarse al final de la vida útil del producto, y la clasificación y el reciclado se harán por separado.
- Cualquier sustitución o mantenimiento de las lámparas LED deberá realizarlo el fabricante, su agente de servicio técnico o un técnico cualificado similar.

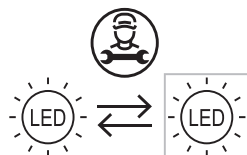

## Mantenimiento del frigorífico

### Limpieza general

- El polvo detrás del frigorífico y en el suelo deberá limpiarse para mejorar el efecto refrigerador y el ahorro de energía.
- Compruebe regularmente la junta de la puerta para asegurarse de que no haya residuos. Limpie la junta de la puerta con un paño suave humedecido con agua jabonosa o detergente diluido.
- El interior del frigorífico deberá limpiarse con regularidad para evitar olores.
- Apague el aparato antes de limpiar el interior y retire todos los alimentos, bebidas, estantes, cajones, etc.
- Utilice un paño suave o una esponja para limpiar el interior del frigorífico, con dos cucharadas de bicarbonato y un litro de agua tibia. A continuación, aclárelo con agua y límpielo con un paño. Después de limpiarlo, abra la puerta y deje que se seque de forma natural antes de conectar la alimentación.
- Para las zonas difíciles de limpiar del interior del frigorífico (como lugares estrechos, huecos o rincones), recomendamos limpiarlas regularmente con un trapo suave, un cepillo suave, etc.; y cuando sea necesario, con algunas herramientas (como palillos finos) para garantizar que no haya acumulación de bacterias ni contaminantes en esas zonas.
- No utilice jabón, detergente, detergente en polvo, limpiador en aerosol, etc., ya que pueden causar olores en el interior del frigorífico o contaminar los alimentos.
- Limpie la bandeja de la puerta, los estantes y los cajones con un paño suave humedecido con agua jabonosa o detergente diluido. Séquelos con un paño suave o deje que se sequen de forma natural.
- Limpie la superficie exterior del frigorífico con un paño suave humedecido con agua jabonosa, detergente, etc., y luego séquela.
- No utilice cepillos duros, estropajos, cepillos de alambre, productos abrasivos (como pasta de dientes), disolventes

orgánicos (como alcohol, acetona, aceite de plátano, etc.), agua hirviendo ni productos ácidos o alcalinos, ya que podrían dañar la superficie y el interior del frigorífico. El agua hirviendo y los disolventes orgánicos como el benceno pueden deformar o dañar las piezas de plástico.

- No aclare directamente con agua u otros líquidos durante la limpieza para evitar cortocircuitos o afectar al aislamiento eléctrico tras la inmersión.



### ¡ADVERTENCIA!

Desenchufe el frigorífico para descongelarlo y limpiarlo.

### Descongelación

- El frigorífico está fabricado según el principio de refrigeración por aire, por lo que dispone de la función de descongelación automática. El hielo que se forma debido a los cambios de estación o de temperatura también puede eliminarse manualmente desconectando el aparato de la toma de corriente o limpiándolo con una toalla seca.

### Aparato sin funcionar

- Corte de corriente: En caso de corte de corriente, aunque sea en verano, los alimentos del interior del aparato pueden conservarse durante varias horas. Durante el corte de corriente, deberán reducirse los tiempos de apertura de la puerta y no se deberán introducir más alimentos frescos en el aparato.
- No utilizado durante un periodo prolongado de tiempo: El aparato deberá desenchufarse y luego limpiarse. Después, deberán dejarse las puertas abiertas para evitar olores.

- Traslado del aparato: Antes de trasladar el frigorífico, saque todos los objetos de su interior, fije con cinta adhesiva las divisiones de cristal, el cajón para verduras, los cajones de la cámara de congelación, etc.; y apriete las patas niveladoras, cierre las puertas y séllelas con cinta adhesiva. Durante el traslado, el aparato no deberá colocarse boca abajo ni horizontalmente, ni ser sometido a vibraciones. La inclinación durante el traslado no deberá ser superior a 45°.

**IMPORTANTE:**

El aparato deberá funcionar de forma continua una vez se haya puesto en marcha. Por lo general, no se deberá interrumpir el funcionamiento del aparato; de lo contrario, podría verse afectada su vida útil.

**Limpieza de la bandeja de la puerta**

- Siguiendo la dirección de las flechas de la siguiente figura, utilice ambas manos para apretar la bandeja y empujarla hacia arriba, después podrá sacarla.
- Una vez lavada la bandeja extraída, podrá ajustar su altura de instalación según sus necesidades.

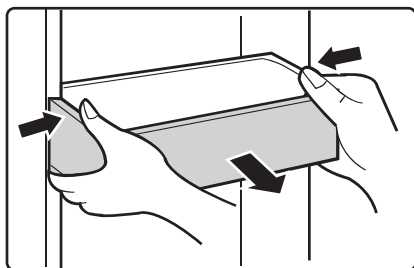

## Solución de problemas

El usuario puede ocuparse de los siguientes sencillos problemas. Si los problemas no se solucionan, llame al servicio de posventa.

Problema	Solución
El aparato no funciona	<ul style="list-style-type: none"> <li>• Compruebe si el aparato está conectado a la corriente o si el enchufe está haciendo buen contacto</li> <li>• Compruebe si la tensión es demasiado baja</li> <li>• Compruebe si hay un corte de corriente o si se han disparado circuitos parciales</li> </ul>
Olor	<ul style="list-style-type: none"> <li>• Los alimentos olorosos deberán envolverse herméticamente</li> <li>• Compruebe si hay alimentos podridos</li> <li>• Limpie el interior del frigorífico</li> </ul>
Funcionamiento prolongado del compresor	<ul style="list-style-type: none"> <li>• El funcionamiento prolongado del frigorífico es normal en verano cuando la temperatura ambiente es alta. No se recomienda tener demasiados alimentos en el aparato al mismo tiempo</li> <li>• Los alimentos deberán enfriarse antes de introducirlos en el aparato</li> <li>• Las puertas se abren con demasiada frecuencia</li> </ul>
La luz no se enciende	<ul style="list-style-type: none"> <li>• Compruebe si el frigorífico está conectado a la toma de corriente y si la luz de iluminación está dañada</li> <li>• Pida a un técnico cualificado que cambie la luz</li> </ul>
La puerta no puede cerrarse correctamente	<ul style="list-style-type: none"> <li>• La puerta está atascada por envases de comida</li> <li>• Se ha introducido demasiada comida</li> <li>• El frigorífico está inclinado</li> </ul>
Ruidos fuertes	<ul style="list-style-type: none"> <li>• Compruebe si el suelo está nivelado y si el frigorífico está colocado de forma estable</li> <li>• Compruebe si los accesorios están colocados en los lugares adecuados</li> </ul>
La junta de la puerta no es hermética	<ul style="list-style-type: none"> <li>• Elimine cualquier cuerpo extraño de la junta de la puerta</li> <li>• Caliente la junta de la puerta y luego enfríela para restaurarla [o soplela con un secador eléctrico o utilice una toalla caliente para calentarla]</li> </ul>
La bandeja de agua se desborda	<ul style="list-style-type: none"> <li>• Hay demasiados alimentos en la cámara o los alimentos almacenados contienen demasiada agua, lo que provoca una difícil descongelación</li> <li>• Las puertas no se cierran correctamente, lo que provoca la formación de hielo debido a la entrada de aire y el aumento de agua por la descongelación</li> </ul>

Problema	Solución
La carcasa se calienta	<ul style="list-style-type: none"><li>• Debido a la disipación del calor del condensador integrado a través de la carcasa, esto es normal</li><li>• Cuando la carcasa se caliente debido a una alta temperatura ambiente, al almacenamiento de demasiados alimentos o a la parada del compresor cuando se apaga, proporcione una buena ventilación para facilitar la disipación del calor</li></ul>
Condensación en la superficie	<ul style="list-style-type: none"><li>• La condensación en la superficie exterior y en las juntas de la puerta del frigorífico es normal cuando la humedad ambiental es demasiado alta. Simplemente, limpie la condensación con una toalla limpia.</li></ul>
Ruido anormal	<ul style="list-style-type: none"><li>• Zumbido: El compresor puede producir zumbidos durante su funcionamiento, y los zumbidos son fuertes sobre todo al arrancar o al detenerse. Esto es normal.</li><li>• Chirrido: El refrigerante que fluye por el interior del aparato puede producir chirridos, lo cual es normal.</li></ul>









## WARRANTY CONDITIONS

EN

This product is guaranteed against faults caused by defects in manufacturing or the materials used for a period of two years, starting from the date of purchase.\* This warranty does not cover defects or damage caused by failure to install the device correctly, incorrect use of the product, or excessive wear and tear.

\*proof of purchase required.

## CONDITION DE GARANTIE

FR

Ce produit est garanti pour une période de 2 ans à partir de la date d'achat\*, contre toute défaillance résultant d'un vice de fabrication ou de matériau. Cette garantie ne couvre pas les vices ou les dommages résultant d'une mauvaise installation, d'une utilisation incorrecte ou de l'usure anormale du produit.

\*sur présentation du ticket de caisse.

## GARANTIEVOORWAARDEN

NL

Dit product wordt gegarandeerd voor een periode van 2 jaar vanaf de aankoopdatum\*, voor elke storing die het gevolg is van een fabricagefout of het materiaal. Gebreken of schade door slechte installatie, onjuist gebruik of abnormale slijtage van het product worden niet gedekt door deze garantie.

\*op vertoon van kassabon.

## CONDICIONES DE GARANTÍA

ES

El certificado de garantía de este producto tiene una duración de 2 años a partir de la fecha de compra\* que se limita a los defectos de fabricación y averías del material. Se excluyen de la garantía deficiencias o daños originados por una mala instalación, errores en la manipulación o por un uso inadecuado.

\*previa presentación del comprobante de compra.

ELECTRO DEPOT

1 route de Vendeville

59155 FACHES-THUMESNIL - FRANCE

