



## WARRANTY CONDITION

EN

This product has a 2-year warranty as of the date of purchase\*, covering any fault resulting from a manufacturing or material defect. This warranty does not cover defects or damage resulting from incorrect installation, improper use or abnormal wear of the appliance.

\*upon presentation of the sales receipt.

## CONDITION DE GARANTIE

FR

Ce produit est garanti pour une période de 2 ans à partir de la date d'achat\*, contre toute défaillance résultant d'un vice de fabrication ou de matériau. Cette garantie ne couvre pas les vices ou les dommages résultant d'une mauvaise installation, d'une utilisation incorrecte ou de l'usure anormale du produit.

\*sur présentation du ticket de caisse.

## GARANTIEVOORWAARDEN

NL

Dit product wordt gegarandeerd voor een periode van 2 jaar vanaf de aankoopdatum\*, voor elke storing die het gevolg is van een fabricagefout of het materiaal. Gebreken of schade door slechte installatie, onjuist gebruik of abnormale slijtage van het product worden niet gedekt door deze garantie.

\*op vertoon van kassabon.

## CONDICIONES DE GARANTÍA

ES

El certificado de garantía de este producto tiene una duración de 3 años a partir de la fecha de compra\* que se limita a los defectos de fabricación y averías del material. Se excluyen de la garantía deficiencias o daños originados por una mala instalación, errores en la manipulación o por un uso inadecuado.

\*previa presentación del comprobante de compra.

MADE IN PRC

---

ELECTRO DEPOT

1 route de Vendeville

59155 FACHES-THUMESNIL

FRANCE



Refrigerator - Freezer  
Réfrigérateur-congérateur  
Koelkast - Diepvriezer  
Frigorífico - Congelador

977492 - SBS 529 WD E X742C

INSTRUCTIONS FOR USE	.....02
CONSIGNES D'UTILISATION	.....22
GEBRUIKSAANWIJZINGEN	.....42
INSTRUCCIONES DE USO	.....62

**VALBERG**



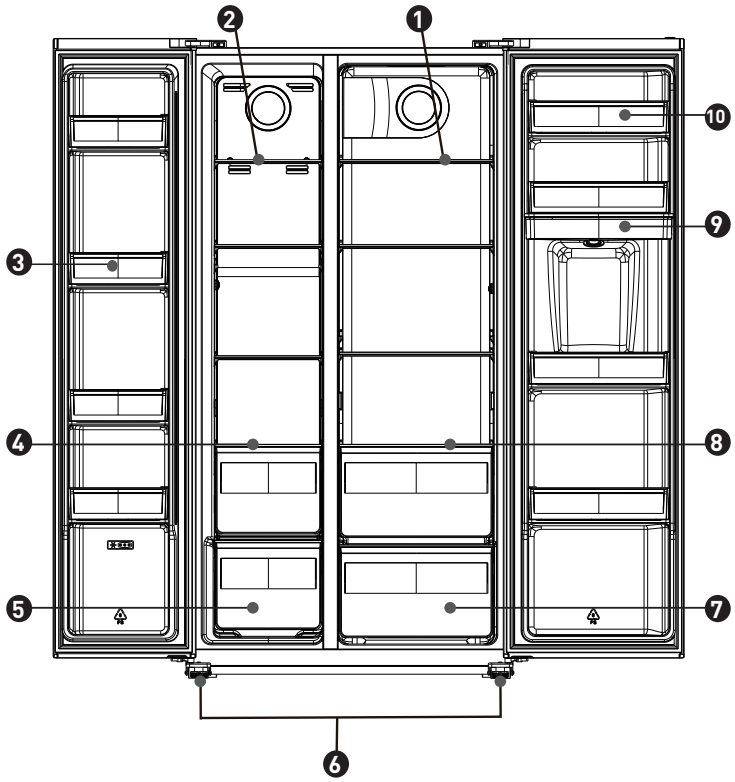









# Thanks!

Thank you for choosing this VALBERG product. Chosen, tested and recommended by ELECTRO DEPOT, the products of the VALBERG brand are easy to use, reliable and of an impeccable standard. Thanks to this appliance, you can be sure that each use will bring you satisfaction.

Welcome to ELECTRO DEPOT.

Visit our website: [www.electrodepot.fr](http://www.electrodepot.fr)



**A**

**Preview of the  
appliance**

Description of the appliance

---

**B**

**Using the appliance**

Installation  
Control panel  
Use

---

**C**

**Useful information**

Cleaning  
Troubleshooting

**Description of the appliance**

- |                          |                        |
|--------------------------|------------------------|
| <b>1</b> Fridge shelves  | <b>6</b> Leveling Feet |
| <b>2</b> Freezer shelves | <b>7</b> Crispers      |
| <b>3</b> Balconies       | <b>8</b> Crisper Cover |
| <b>4</b> Drawer cover    | <b>9</b> Water Tank    |
| <b>5</b> Drawers         | <b>10</b> Balconies    |

This illustration is only for hinting, the detail please check your appliance.

## Installation

### Remove the doors

**Tool required:** Philips screwdriver, Flat bladed screwdriver.

- Ensure the unit is unplugged and empty.
- To take the door off, it is necessary to tilt the unit backwards. You should rest the unit on something solid so that it will not slip during the door removing process.
- All parts removed must be saved to do the reinstallation of the door.
- Do not lay the unit flat as this may damage the coolant system.
- It's better that 2 people handle the unit during assembly.

1. Unscrew hinge cover by Philips screwdriver.

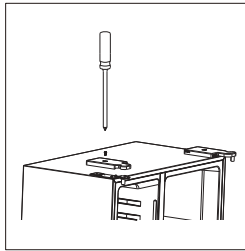

2. Disconnect the harness.

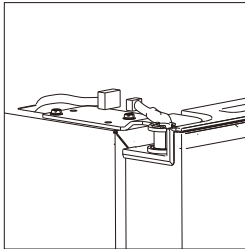

3. Unscrew top hinge

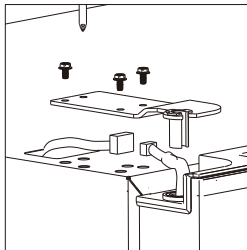

4. Lift the door and place it on a soft pad. Then remove another door as same process.

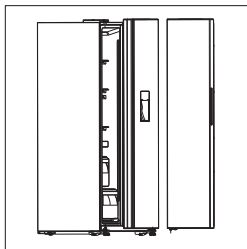

5. Unscrew bottom hinges.

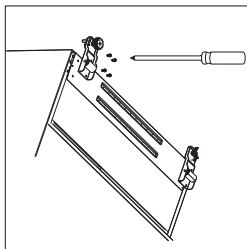

6. After the appliance is positioned, install the doors as reversed process.

### Space Requirement

- Keep enough space of door open.
- Keep at least 50mm gap at two sides and back.

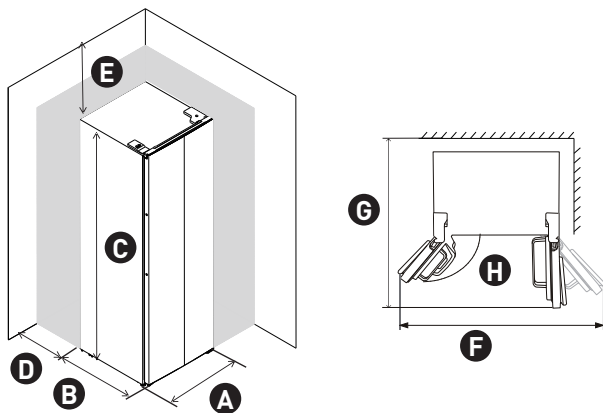

<b>A</b>	900	<b>E</b>	min = 50
<b>B</b>	660	<b>F</b>	1800
<b>C</b>	1770	<b>G</b>	1560
<b>D</b>	min = 50	<b>H</b>	135°

### Levelling

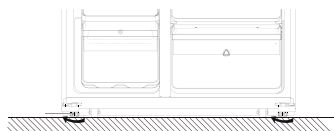

- Clockwise rotate feet to heighten them by hand.
- Anticlockwise rotate feet to lower them by hand.

### Positioning

Install this appliance at a location where the ambient temperature corresponds to the climate class indicated on the rating plate of the appliance:

for refrigerating appliances with climate class:

- extended temperate: this refrigerating appliance is intended to be used at ambient temperatures ranging from 10 °C to 32 °C; (SN)
- temperate: this refrigerating appliance is intended to be used at ambient temperatures ranging from 16 °C to 32 °C;(N)
- subtropical: this refrigerating appliance is intended to be used at ambient temperatures ranging from 16 °C to 38 °C;(ST)
- tropical: this refrigerating appliance is intended to be used at ambient temperatures ranging from 16 °C to 43 °C;(T)

### Location

The appliance should be installed well away from sources of heat such as radiators, boilers, direct sunlight etc. Ensure that air can circulate freely around the back of the cabinet. To ensure best performance, if the appliance is positioned below an overhanging wall unit, the minimum distance between the top of the cabinet and the wall unit must be at least 100 mm. Ideally, however, the appliance should not be positioned below overhanging wall units. Accurate leveling is ensured by one or more adjustable feet at the base of the cabinet. This refrigerating appliance is not intended to be used as a built-in appliance;

#### **WARNING:**

It must be possible to disconnect the appliance from the mains power supply; the plug must therefore be easily accessible after installation.

### Electrical connection

Before plugging in ensure that the voltage and frequency shown on the rating plate correspond to your domestic power supply. The appliance must be earthed. The power supply cable plug is provided with a contact for this purpose.

## Control panel

### Using the control panel

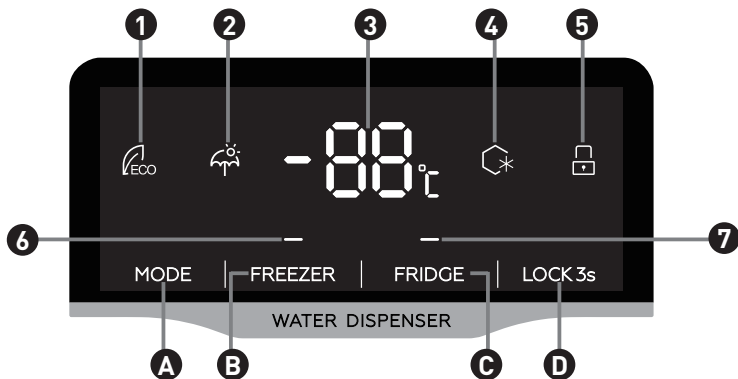

### Buttons

- A** Mode settings
- B** Freezer temperature adjustment
- C** Fridge temperature adjustment
- D** Lock or unlock

### Using the control panel

- 1** ECO mode
- 2** Holiday mode
- 3** Freezer or fridge temperature
- 4** Super freezing
- 5** Lock icon
- 6** Freezer temperature icon
- 7** Fridge temperature icon



Mode button:

Press to select running mode from ECO- Holiday- Super freezing - User's setting

- Fridge temperature adjustment

Fridge temperature adjustment: it is valid in the user's setting mode and the super freezing mode.

Press this button to enter the temperature setting of the fridge compartment. At this time, the icon of the fridge temperature lights up, and the temperature digital tube flashes.

Press this button continuously and the temperature will cycle between «2°C, 3°C, 4°C, 5°C, 6°C, 7°C, 8°C» in sequence; after selection, it will be confirmed after flashing for 5s.

- Freezer temperature adjustment

Freezer temperature adjustment: it is valid in user's setting mode and holiday mode.

Press this key to enter the temperature setting of the freezer. At this time, the icon of the freezing temperature lights up, and the temperature digital tube flashes. Press this button continuously and the temperature will cycle between -14°C and -22°C in sequence; after selection, it will be confirmed after flashing for 5s.

- Lock or unlock

Long press this button to enter/exit the lock function.

Unlock function: In locked state, press and hold for 3 seconds, the buzzer will beep for a long time, and all buttons will be unlocked.



Lock function: In the unlocked state, press and hold for 3 seconds, the buzzer will beep for a long time, and all buttons will be locked.

Display

- 1 **ECO** mode, the refrigerator runs in lowest energy consumption setting
- 2 **Holiday mode**, turn off the fridge compartment, only turn on the freezer compartment to cool its temperature, which will save the energy consumption.
- 3 Display the temperature of freezer or fridge.
- 4 **SUPER FREEZING** cools the freezer compartment to the lowest temperature for approx.6 hours. Then the temperature set before super mode is automatically restored.
- 5 **LOCK**, the symbol will light on if buttons are locked.
- 6 Display the setting temperature of freezer compartment.
- 7 Display the setting temperature of fridge compartment.

Door open alarm

If the door is opened for 60 seconds, the buzzer will sound the alarm according to the following rules: Beep 5 times at 1Hz frequency, stop for 30 seconds; repeat this cycle until the door closes.

Mode	Icon	Freezer temperature display	Fridge temperature display
ECO		Smart settings based on ambient temperature	
Holiday		Keep the original temperature setting	17°C
Super freezing		-25°C	Keep the original temperature setting

Lock or unlock

Long press this button to enter/exit the lock function.

Unlock function: In locked state, press and hold for 3 seconds, the buzzer will beep for a long time, and all buttons will be unlocked.  
(Lock icon lights off)

Lock function: In the unlocked state, press and hold for 3 seconds, the buzzer will beep for a long time, and all buttons will be locked.  
(Lock icon lights up)

## Use

Before using the water dispenser for the first time, remove and clean the water tank located inside the fridge compartment.

1. Lift and take off tank balcony first, then take off water tank with cover. Detach the cover to wash and clean the tank and cover.

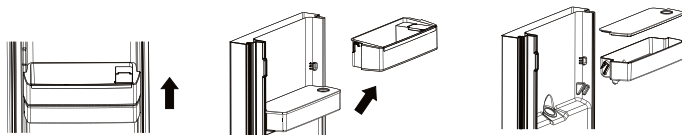

2. After cleaning, reposition water tank, cover and tank balcony as below process.

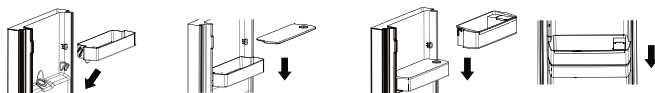

3. Clean the dispenser pad outside the fridge door.



## Filing the water tank with water

1. Open the small lid



2. Fill the water tank with drinkable water up to 3 L line.

3. Close the small lid on the cover



**Dispensing**

To dispense water, push the dispenser pad gently, using a glass or container. To stop the flow of water, pull your glass away from the dispenser pad.

**First use**Cleaning the interior

Before using the appliance for the first time, wash the interior and all internal accessories with lukewarm water and some neutral soap so as to remove the typical smell of a brand new product, then dry thoroughly.

**IMPORTANT:**

Do not use detergents or abrasive powders, as these will damage the finish.

**Daily use**

Position different food in different compartments according to be below table

Refrigerator compartments	Type of food
Door or balconies of fridge compartment	<ul style="list-style-type: none"> <li>• Foods with natural preservatives, such as jams, juices, drinks, condiments.</li> <li>• Do not store perishable foods.</li> </ul>
Crisper drawer (salad drawer)	<ul style="list-style-type: none"> <li>• Fruits, herbs and vegetables should be placed separately in the crisper bin.</li> <li>• Do not store bananas, onions, potatoes, garlic in the refrigerator</li> </ul>
Fridge shelf – middle	<ul style="list-style-type: none"> <li>• Dairy products, eggs</li> </ul>
Fridge shelf – top	<ul style="list-style-type: none"> <li>• Foods that do not need cooking, such as ready-to-eat foods, deli meats, leftovers.</li> </ul>
Freezer drawer(s)/ shelf	<ul style="list-style-type: none"> <li>• Foods for long-term storage.</li> <li>• Bottom drawer/shelf for raw meat, poultry, fish.</li> <li>• Middle drawer/shelf for frozen vegetables, chips.</li> <li>• Top drawer/shelf for ice cream, frozen fruit, frozen baked goods.</li> </ul>

### Thawing

Deep-frozen or frozen food, prior to be used, can be thawed in the fridge compartment or at room temperature, depending on the time available for this operation.

Small pieces may even be cooked still frozen, directly from the freezer. In this case, cooking will take longer.

### Ice-cube

This appliance may be equipped with one or more ice-cube to produce ice.

### Accessories

#### Movable shelves

The walls of the refrigerator are equipped with a series of runners so that the shelves can be positioned as desired.

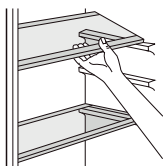

#### Positioning the door balconies

To permit storage of food packages of various sizes the door balconies can be placed at different heights. To make these adjustments proceed as follows: gradually pull the balcony in the direction of the arrows until it comes free, then reposition as required.

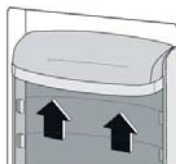

## Temperature setting recommendation

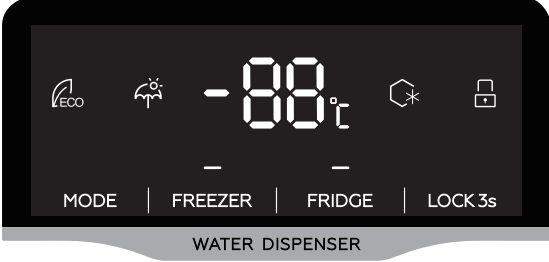
Temperature Setting Recommendation	
Environment Temperature	Temperature Setting
	
Summer	Fridge set on 4°C Freezer set on -18°C
Normal	Fridge set on 4°C Freezer set on -18°C
Winter	Fridge set on 4°C Freezer set on -18°C

- Information above give users recommendation of temperature setting.

## Impact on Food Storage

- Under Recommended setting, the best storage time of fridge is no more than 3 days.
- Under Recommended setting, the best storage time of freezer is no more than 1 month.
- The best storage time may reduce under other settings.

## Helpful hints and tips

### Hints for freezing

To help you make the most of the freezing process, here are some important hints:

- the maximum quantity of food which can be frozen in 24 hrs. is shown on the rating plate;
- the freezing process takes 24 hours. No further food to be frozen should be added during this period;
- only freeze top quality, fresh and thoroughly cleaned, foodstuffs;
- prepare food in small portions to enable it to be rapidly and completely frozen and to make it possible subsequently to thaw only the quantity required;

- wrap up the food in aluminium foil or polythene and make sure that the packages are airtight;
- do not allow fresh unfrozen food to touch food which is already frozen thus avoiding a rise in temperature of the latter;
- lean foods store better and longer than fatty ones; salt reduces the storage life of food;
- water ices, if consumed immediately after removal from the freezer compartment, can possibly cause the skin to be freeze burnt;
- it is advisable to show the freezing in date on each individual pack to enable you to keep tab of the storage time.

#### Hints for storage of frozen food

To obtain the best performance from this appliance, you should:

- make sure that the commercially frozen foodstuffs were adequately stored by the retailer;
- be sure that frozen foodstuffs are transferred from the food store to the freezer in the shortest possible time;
- not open the door frequently or leave it open longer than absolutely necessary.
- once defrosted, food deteriorates rapidly and cannot be re-frozen;
- do not exceed the storage period indicated by the food manufacture.

#### Hints for fresh food refrigeration

To obtain the best performance:

- Do not store warm food or evaporating liquids in the refrigerator
- Do cover or wrap the food particularly if it has a strong flavour

#### Hints for refrigeration

Useful hints:

- Make (all types): wrap in polythene bags and place on the glass shelves above the vegetable drawer.
- For safety store in this way only one or two days at the most.
- Cooked foods cold dishes etc...: these should be covered and may be placed on any shelf.
- Fruit and vegetables: these should be thoroughly cleaned and placed in the special drawer(s) provided.
- butter and cheese: these should be placed in special airtight containers or wrapped in aluminum foil or polythene bags to exclude as much air as possible.
- Milk bottle: these should have a cap and should be stored in the balconies on the door.
- Bananas potatoes onions and garlic, if not packed must not be kept in the fridge.

**Replace the lamp**

This product contains a light source of energy efficiency class G.

Light source in this product can only be replaced by qualified professionals.

Please contact after-sales service if the light source fails.

The light source shall be removed at the end of the product's useful life, with sorting and recycling done separately.

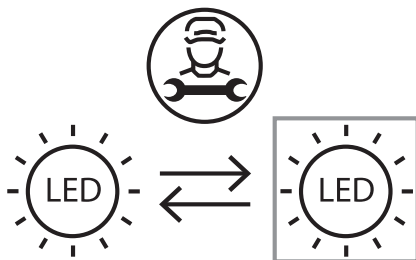



## Cleaning

For hygienic reasons the appliance interior, including interior accessories, should be cleaned regularly.

### CAUTION:

The appliance may not be connected to the mains during cleaning. Danger of electrical shock! Before cleaning switch the appliance off and remove the plug from the mains or switch off or turn out the circuit breaker or fuse. Never clean the appliance with a steam cleaner. Moisture could accumulate in electrical components, danger of electrical shock! Hot vapors can lead to the damage of plastic parts. The appliance must be dry before it is placed back into service.

Ethereal oils and organic solvents can attack plastic parts, e.g. lemon juice or the juice from orange peel, butyric acid, cleanser that contain acetic acid.

- Do not allow such substances to come into contact the appliance parts.
- Do not use any abrasive cleaners
- Remove the food from the freezer. Store them in a cool place well covered.

- Switch the appliance off and remove the plug from the mains or switch off or turn out the circuit breaker or fuse.
- Clean the appliance and the interior accessories with a cloth and lukewarm water. After cleaning wipe with fresh water and rub dry.
- After everything is dry place appliance back into service.

## Troubleshooting

### IMPORTANT:

Before troubleshooting, disconnect the power supply. Only a qualified electrician or competent person must do the troubleshooting that is not in this manual.

There are some sounds during normal use (compressor, refrigerant circulation).

Problem	Possible cause	Solution
Appliance does not work	Mains plug is not plugged in or is loose	Insert mains plug.
	Fuse has blown or is defective	Check fuse replace if necessary.
	Socket is defective	Mains malfunctions are to be corrected by an electrician.
Appliance freezes or cools too much	Temperature is set too cold or the appliance runs at SUPER modes.	Turn the temperature regulator to a warmer setting temporarily.
The food is not frozen enough.	Temperature is not properly adjusted.	Please look in the initial Temperature Setting section.
	Door was open for an extended period.	Open the door only as long as necessary.
	A large quantity of warm food was placed in the appliance within the last 24 hours.	Turn the temperature regulation to a colder setting temporarily.
	The appliance is near a heat source.	Please look in the installation location section.
Heavy build up of frost on the door seal.	Door seal is not air tight.	Carefully warm the leaking sections of the door seal with a hair dryer (on a cool setting). At the same time shape the warmed door seal by hand such that it sits correctly.

Problem	Possible cause	Solution
Unusual noises	Appliance is not level.	Re-adjust the feet.
	The appliance is touching the wall or other objects.	Move the appliance slightly.
	A component, e.g. a pipe, on the rear of the appliance is touching another part of the appliance or the wall.	If necessary, carefully bend the component out of the way.
Side panels are hot	It's normal. Heat exchange is in the side panels.	Take gloves to touch side panels if need.

If the malfunction shows again, contact the Service Center.

These data are necessary to help you quickly and correctly. Write the necessary data here, refer to the rating plate.

# Merci !

Nous vous remercions d'avoir choisi ce produit VALBERG.

Choisis, testés et recommandés par ELECTRO DEPOT, les produits de la marque VALBERG sont simples d'utilisation, tout en offrant des performances fiables et une qualité irréprochable.

Grâce à cet appareil, vous êtes assuré(e) que chaque utilisation vous apportera satisfaction.

Bienvenue chez ELECTRO DEPOT.

Consultez notre site Internet : [www.electrodepot.fr](http://www.electrodepot.fr)  
[www.electrodepot.be](http://www.electrodepot.be)



**ELECTRO DEPOT**

**A**

**Aperçu de l'appareil**

Description de l'appareil

**B**

**Utilisation de  
l'appareil**

Installation  
Panneau de commande  
Utilisation

**C**

**Informations utiles**

Nettoyage  
Dépannage

Les instructions sont également disponibles sur le site  
<http://www.electrodepot.fr/sav/notices/>  
<http://www.electrodepot.fr/sav/notices>

## Description de l'appareil

- |   |                            |    |   |
|---|----------------------------|----|---|
| 1 | Clayettes du réfrigérateur | 6  | Pieds de réglage                        |
| 2 | Clayettes du congélateur   | 7  | Bacs à légumes                          |
| 3 | Balconnets                 | 8  | Tablette de protection du bac à légumes |
| 4 | Couvercle du tiroir        | 9  | Réservoir d'eau                         |
| 5 | Tiroirs                    | 10 | Balconnets                              |

Cette illustration est fournie à titre indicatif uniquement. Pour plus de précisions, veuillez vous référer à votre modèle spécifique.

## Installation

### Retrait des portes

**Outils requis :** tournevis cruciforme, tournevis à lame plate.

- Assurez-vous que l'appareil est débranché et vide.
- Pour retirer la porte, il est nécessaire d'incliner l'appareil vers l'arrière. Il doit reposer sur une surface solide, pour éviter qu'il ne glisse pendant le retrait de la porte.
- Toutes les pièces retirées doivent être conservées, afin de pouvoir réinstaller ensuite la porte.
- Ne posez pas l'appareil à plat, car cela risquerait d'endommager le système de refroidissement.
- Il est préférable que 2 personnes manipulent l'appareil lors du montage.

1. Dévissez le cache de la charnière à l'aide du tournevis cruciforme.

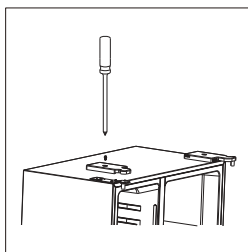

2. Débranchez le faisceau électrique.

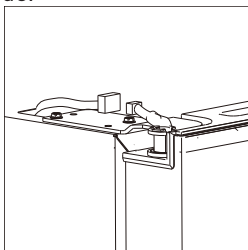

3. Dévissez la charnière supérieure



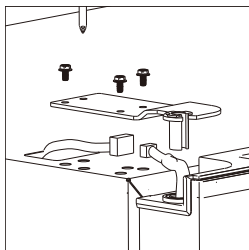

4. Soulevez la porte et placez-la sur une surface douce et rembourrée. Retirez ensuite l'autre porte en suivant la même procédure.

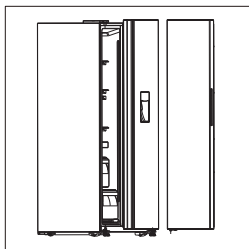

5. Dévissez les charnières inférieures.

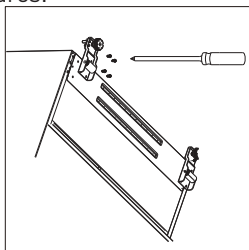

6. Une fois l'appareil en place, installez à nouveau les portes en suivant la procédure inverse.

## Espace nécessaire

- Veillez à conserver suffisamment d'espace pour pouvoir ouvrir la porte.
- Laissez un espace libre d'au moins 50 mm sur les deux côtés et à l'arrière.

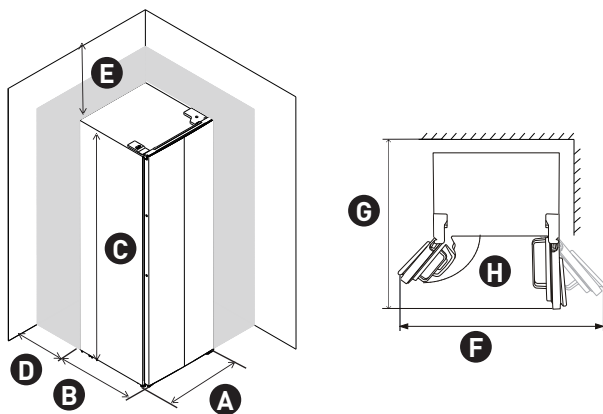

<b>A</b>	900	<b>E</b>	mini. 50
<b>B</b>	660	<b>F</b>	1 800
<b>C</b>	1 770	<b>G</b>	1 560
<b>D</b>	mini. 50	<b>H</b>	135°

## Mise à niveau

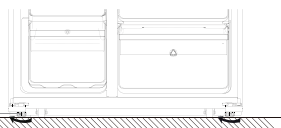

- Tournez les pieds dans le sens des aiguilles d'une montre pour les relever manuellement.
- Tournez les pieds dans le sens inverse des aiguilles d'une montre pour les abaisser manuellement.

## Environnement

Installez cet appareil dans un endroit dont la température ambiante correspond à la classe climatique indiquée sur la plaque signalétique de l'appareil :

Pour les appareils de réfrigération dont la classe climatique est :

- tempérée élargie : cet appareil de réfrigération est conçu pour être utilisé à des températures ambiantes allant de 10 à 32 °C (SN) ;
- tempérée : cet appareil de réfrigération est conçu pour être utilisé à des températures ambiantes allant de 16 à 32 °C (N) ;
- subtropicale : cet appareil de réfrigération est conçu pour être utilisé à des températures ambiantes allant de 16 à 38 °C (ST) ;
- tropicale : cet appareil de réfrigération est conçu pour être utilisé à des températures ambiantes allant de 16 à 43 °C (T).

## Emplacement

L'appareil doit être installé à bonne distance des sources de chaleur, comme les radiateurs, les chaudières, la lumière directe du soleil, etc. Veillez à ce que l'air puisse circuler librement à l'arrière de l'appareil. Pour un fonctionnement optimal, si l'appareil est placé sous un élément mural, la distance entre le haut de l'appareil et l'élément mural doit être d'au moins 100 mm. Dans la mesure du possible, il est toutefois préférable de ne pas positionner l'appareil sous des éléments muraux. Une mise à niveau précise est possible grâce à un ou plusieurs pieds réglables situés au bas de l'appareil.

Cet appareil de réfrigération n'est pas conçu pour être utilisé comme un élément de cuisine intégrée ;

### AVERTISSEMENT :

Il doit être possible de débrancher l'appareil de l'alimentation secteur ; par conséquent, la prise doit être facilement accessible après l'installation.

## Raccordement électrique

Avant de brancher l'appareil, vérifiez que la tension et la fréquence indiquées sur la plaque signalétique correspondent à celles de votre alimentation électrique domestique. Cet appareil doit être relié à la terre. La fiche du câble d'alimentation comporte un contact à cet effet.

## Panneau de commande

### Utilisation du panneau de commande

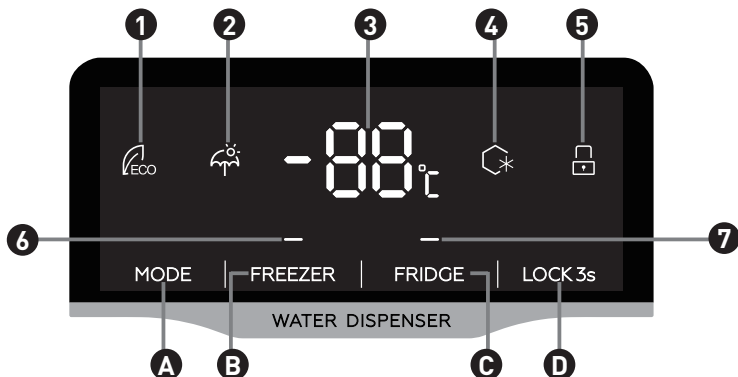

### Boutons

- A** Réglage des modes
- B** Réglage de la température du congélateur
- C** Réglage de la température du réfrigérateur
- D** Verrouillage ou déverrouillage

### Utilisation du panneau de commande

- 1** Mode ECO
- 2** Mode Vacances
- 3** Température du congélateur ou du réfrigérateur
- 4** Super congélation
- 5** Icône de verrouillage
- 6** Icône de la température du congélateur
- 7** Icône de la température du réfrigérateur

### Bouton Mode :

Appuyez sur ce bouton pour sélectionner le mode de fonctionnement parmi ECO - Vacances - Super congélation - Réglage par l'utilisateur

- Réglage de la température du réfrigérateur

Réglage de la température du réfrigérateur : ce bouton peut être utilisé en mode Réglage par l'utilisateur et en mode Super congélation.

Appuyez sur ce bouton pour accéder au réglage de la température du compartiment de réfrigération. L'icône de la température du réfrigérateur s'allumera alors et l'affichage numérique de la température clignotera.

Si vous maintenez ce bouton enfoncé, les températures défileront dans l'ordre suivant : « 2 °C, 3 °C, 4 °C, 5 °C, 6 °C, 7 °C, 8 °C » ; une fois que vous aurez sélectionné la température souhaitée, elle clignotera pendant 5 secondes et sera ensuite validée.

- Réglage de la température du congélateur

Réglage de la température du congélateur : ce bouton peut être utilisé en mode Réglage par l'utilisateur et en mode Vacances. Appuyez sur ce bouton pour accéder au réglage de la température du congélateur. L'icône de la température du congélateur s'allumera alors et l'affichage numérique de la température clignotera. Si vous maintenez ce bouton enfoncé, les températures défileront dans l'ordre, de -14 °C à -22 °C ; une fois que vous aurez sélectionné la température souhaitée, elle clignotera pendant 5 secondes et sera ensuite validée.

- Verrouillage ou déverrouillage

Appuyez longuement sur ce bouton pour accéder à la fonction de verrouillage ou en sortir.

Déverrouillage : en mode verrouillé, appuyez sur ce bouton en le maintenant enfoncé pendant 3 secondes. Un signal sonore retentira longuement et tous les boutons seront déverrouillés.

Verrouillage : en mode déverrouillé, appuyez sur ce bouton en le maintenant enfoncé pendant 3 secondes. Un signal sonore retentira longuement et tous les boutons seront verrouillés.

### Affichage

①

Mode **ECO** : le réfrigérateur fonctionne avec le réglage consommant le moins d'énergie.

②

Mode **Vacances** : permet d'éteindre le compartiment de réfrigération, en laissant allumé uniquement le compartiment de congélation à une température suffisamment basse, afin de limiter la consommation d'énergie.

**3** Affiche la température du congélateur ou du réfrigérateur.

Mode **SUPER CONGÉLATION** : permet de faire fonctionner le compartiment de congélation à sa température la plus basse pendant environ 6 heures. À la fin de ce laps de temps, la température qui était réglée avant d'activer ce mode est automatiquement rétablie.



**5** **VERROUILLAGE** : ce symbole s'allume si les boutons sont verrouillés.

**6** Affiche la température réglée pour le compartiment de congélation.

**7** Affiche la température réglée pour le compartiment de réfrigération.

#### Alarme d'ouverture de porte

Si la porte reste ouverte pendant 60 secondes, un signal sonore retentira selon les modalités suivantes : 5 bips à une fréquence de 1 Hz, une pause pendant 30 secondes ; puis ce cycle sera répété jusqu'à la fermeture de la porte.

Mode	Icône	Affichage de la température du congélateur	Affichage de la température du réfrigérateur
ECO		Réglages intelligents en fonction de la température ambiante	
Vacances		Conserve le réglage de température initial	17 °C
Super congélation		-25 °C	Conserve le réglage de température initial

#### Verrouillage ou déverrouillage

Appuyez longuement sur ce bouton pour accéder à la fonction de verrouillage ou en sortir.

Déverrouillage : en mode verrouillé, appuyez sur ce bouton en le maintenant enfoncé pendant 3 secondes. Un signal sonore retentira longuement et tous les boutons seront déverrouillés.

(L'icône de verrouillage s'éteint)

Verrouillage : en mode déverrouillé, appuyez sur ce bouton en le maintenant enfoncé pendant 3 secondes. Un signal sonore retentira longuement et tous les boutons seront verrouillés.

(L'icône de verrouillage s'allume)

## Utilisation

Avant d'utiliser le distributeur d'eau pour la première fois, retirez et nettoyez le réservoir d'eau situé à l'intérieur du compartiment de réfrigération.

1. Commencez par soulever et retirer le balconnet du réservoir, puis sortez le réservoir d'eau avec son couvercle. Ôtez le couvercle afin de nettoyer le réservoir et le couvercle.

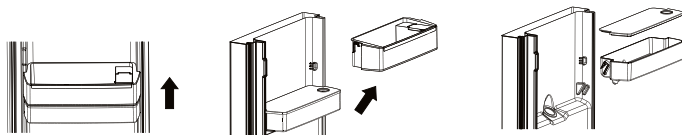

2. Une fois les éléments nettoyés, repositionnez le réservoir d'eau, le couvercle et le balconnet du réservoir, en suivant les indications ci-dessous.

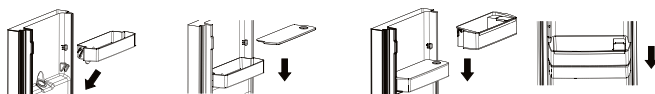

3. Nettoyez le levier du distributeur sur l'extérieur de la porte du réfrigérateur.



### Remplir le réservoir d'eau

1. Ouvrez le petit couvercle.

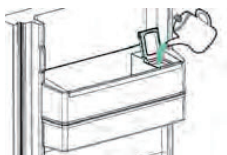

2. Remplissez le réservoir avec de l'eau potable à hauteur du marquage indiquant 3 l.

3. Fermez le petit couvercle.



**Pour vous servir de l'eau**

Pour obtenir de l'eau, appuyez doucement sur le levier du distributeur avec un verre ou un autre récipient. Pour arrêter l'écoulement de l'eau, éloignez votre verre du levier du distributeur.

**Première utilisation**Nettoyage de l'intérieur

Avant d'utiliser l'appareil pour la première fois, lavez l'intérieur et tous les accessoires internes avec de l'eau tiède et un savon neutre, de manière à éliminer l'odeur caractéristique des appareils neufs. Séchez-les ensuite complètement.

**REMARQUE IMPORTANTE :**

N'utilisez pas de détergents ou de poudres abrasives, car ils endommageraient la finition.

**Utilisation quotidienne**

Placez les différents aliments à différents emplacements selon le tableau ci-dessous

Compartiments du réfrigérateur	Type d'aliment
Porte ou balconnets du compartiment réfrigérateur	<ul style="list-style-type: none"> <li>Aliments contenant des conservateurs naturels, comme les confitures, jus de fruits, boissons et condiments.</li> <li>N'y rangez pas de denrées périssables.</li> </ul>
Bac à légumes (compartiment destiné aux fruits et légumes)	<ul style="list-style-type: none"> <li>Les fruits, herbes aromatiques et légumes doivent être rangés séparément dans le bac à légumes.</li> <li>Ne conservez pas de bananes, d'oignons, de pommes de terre ni d'ail au réfrigérateur.</li> </ul>
Clayette du milieu	<ul style="list-style-type: none"> <li>Produits laitiers, œufs</li> </ul>
Clayette du haut	<ul style="list-style-type: none"> <li>Aliments ne nécessitant pas de cuisson, comme les aliments prêts à être consommés, la charcuterie, les restes.</li> <li>Aliments à longue durée de conservation.</li> </ul>
Tiroir(s)/clayette du congélateur	<ul style="list-style-type: none"> <li>Tiroir/clayette du bas pour la viande, la volaille ou le poisson crus.</li> <li>Tiroir/clayette du milieu pour les frites et légumes surgelés.</li> <li>Tiroir/clayette du haut pour les glaces, fruits surgelés et produits de boulangerie/pâtisserie surgelés.</li> </ul>



## Décongélation

Avant d'utiliser la nourriture surgelée ou congelée, celle-ci peut être décongelée dans le compartiment du réfrigérateur ou à température ambiante, selon le temps dont vous disposez pour cette opération.

Les petits aliments ou morceaux peuvent même être cuits tels quels, sans décongélation. Dans ce cas, leur cuisson prendra plus de temps.

## Bac à glaçons

Cet appareil peut être équipé d'un ou de plusieurs bac(s) pour faire des glaçons.

## Accessoires

### Clayettes amovibles

Les parois du réfrigérateur sont équipées de diverses glissières pour vous permettre de positionner les clayettes à votre convenance.



### Positionnement des balconnets de porte

Pour pouvoir ranger des conditionnements alimentaires de tailles variées, les balconnets de porte peuvent être positionnés à différentes hauteurs. Pour effectuer ces ajustements, procédez comme suit : tirez progressivement le balconnet dans le sens des flèches, jusqu'à le sortir entièrement. Ensuite repositionnez-le à votre convenance.

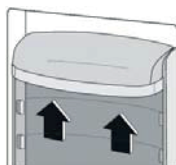

## Recommandations de réglage de la température

### Recommandations de réglage de la température

Température de  
l'environnement

Réglage de la température



Été

Réfrigérateur réglé sur 4 °C

Congélateur réglé sur  
-18 °C

Situations normales

Réfrigérateur réglé sur 4 °C

Congélateur réglé sur  
-18 °C

Hiver

Réfrigérateur réglé sur 4 °C

Congélateur réglé sur  
-18 °C

- Les informations ci-dessus fournissent aux utilisateurs des recommandations de réglage de la température.

### Effets sur la conservation des aliments

- Avec les réglages recommandés, la durée de conservation optimale du réfrigérateur est de 3 jours au maximum.
- Avec les réglages recommandés, la durée de conservation optimale du congélateur est d'un mois au maximum.
- Avec d'autres réglages, la durée de conservation optimale peut être réduite.

### Conseils et astuces utiles

#### Conseils pour la congélation

Pour optimiser le processus de congélation, voici quelques conseils importants :

- la quantité maximale d'aliments qu'il est possible de congeler en 24 heures est indiquée sur la plaque signalétique ;
- le processus de congélation dure 24 heures. Il convient de ne pas ajouter d'autres denrées alimentaires au cours de cette période.
- ne congelez que des denrées alimentaires fraîches, de qualité irréprochable et parfaitement propres ;
- préparez de petites portions pour qu'elles puissent congeler intégralement et rapidement et pour ensuite pouvoir décongeler uniquement la quantité requise ;
- emballez la nourriture dans du papier d'aluminium ou du papier film et assurez-vous que les emballages sont hermétiques ;
- ne laissez pas des aliments frais non congelés entrer en contact avec des aliments déjà congelés, car cela entraînerait une augmentation de la température de ces derniers ;
- les aliments maigres se conservent mieux et plus longtemps que les aliments gras. Le sel réduit la durée de conservation de la nourriture.
- si elles sont consommées dès leur sortie du compartiment de congélation, les glaces à l'eau peuvent provoquer des brûlures cutanées dues au froid ;
- il est préférable d'indiquer la date de congélation sur chaque emballage pour vous permettre de le retirer du compartiment de congélation lorsque nécessaire ;
- il est conseillé d'indiquer la date sur chaque portion individuelle congelée afin de pouvoir surveiller la durée de conservation.

#### Conseils pour le stockage des aliments surgelés

Pour que cet appareil fonctionne de manière optimale, vous devez :

- vous assurer que les denrées alimentaires surgelées ont été correctement conservées par le détaillant ;
- vous assurer de transporter le plus rapidement possible les denrées alimentaires surgelées du magasin d'alimentation jusqu'à votre congélateur ;
- éviter d'ouvrir fréquemment la porte ou de la laisser ouverte plus longtemps que nécessaire ;
- vous abstenir de recongeler de la nourriture décongelée, car celle-ci s'abîme rapidement ;
- veiller à ne pas dépasser la date de conservation indiquée par le fabricant des aliments.

#### Conseils pour la réfrigération d'aliments frais

Pour obtenir une performance optimale :

- ne rangez pas des aliments chauds ni des liquides en évaporation dans le réfrigérateur ;
- couvrez ou enveloppez les aliments, en particulier s'ils présentent une odeur prononcée ;

#### Conseils pour la réfrigération

Astuces utiles :

- assurez-vous d'envelopper les aliments dans des sachets en plastique et de les placer sur les clayettes en verre au-dessus du bac à légumes ;

- par précaution, ne conservez les aliments de cette manière qu'un jour ou deux au maximum ;
- aliments cuits, plats froids, etc. : ils doivent être couverts et peuvent être placés sur n'importe quelle étagère.
- Fruits et légumes : ces derniers doivent être parfaitement lavés et placés dans le/les bac(s) spécifique(s) fourni(s).
- beurre et fromage : ces derniers doivent être placés dans des récipients spéciaux, hermétiques à l'air, ou enveloppés dans du papier aluminium ou des sacs en polyéthylène afin d'exclure le maximum d'air possible.
- Bouteilles de lait : elles doivent être munies d'un bouchon et être rangées dans les balconnets de la porte.
- les bananes, les pommes de terre, les oignons et l'ail ne doivent pas être conservés au réfrigérateur s'ils ne sont pas emballés.

### Remplacement de l'ampoule

Ce produit contient une source lumineuse dont la classe d'efficacité énergétique est G. La source lumineuse de ce produit peut uniquement être remplacée par des professionnels qualifiés.

Veillez contacter le Service après-vente si la source lumineuse ne fonctionne plus.

La lampe peut être enlevée à la fin de la vie utile du produit, et triée et recyclée séparément.

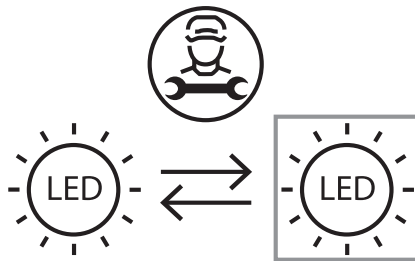

## Nettoyage

Pour des raisons d'hygiène, l'intérieur de l'appareil et les accessoires doivent être nettoyés régulièrement.

### ATTENTION :

L'appareil ne doit pas être branché sur le secteur pendant le nettoyage. Risque de choc électrique ! Avant de nettoyer l'appareil, mettez-le hors tension et débranchez la fiche de la prise secteur, ou bien coupez le disjoncteur ou enlevez le fusible. Ne nettoyez jamais l'appareil à l'aide d'un nettoyeur vapeur. De l'humidité pourrait s'accumuler dans les composants électriques, provoquant un risque de choc électrique ! Les vapeurs chaudes peuvent endommager les pièces en plastique. L'appareil doit être sec avant d'être remis en service.

Les huiles essentielles et les solvants organiques (par ex. jus ou écorce de citron ou d'orange, acide butyrique, détergent qui contient de l'acide acétique) peuvent attaquer les pièces en plastique.

- Ne laissez pas ces substances entrer en contact avec les pièces de l'appareil.
- N'utilisez pas de nettoyant abrasif
- Retirez les aliments du congélateur. Placez-les dans un endroit frais, en les couvrant bien.

- Éteignez l'appareil et débranchez la fiche de la prise secteur, ou bien coupez le disjoncteur ou retirez le fusible.
- Nettoyez l'appareil ainsi que ses accessoires intérieurs à l'aide d'un chiffon imbibé d'eau tiède. Après les avoir nettoyés, rincez-les à l'eau claire et essuyez-les.
- Une fois que tout est bien sec, vous pouvez remettre l'appareil en service.

## Dépannage

### REMARQUE IMPORTANTE :

Avant le dépannage, débranchez le cordon d'alimentation. Seuls des électriciens qualifiés ou d'autres personnes compétentes peuvent effectuer les opérations de dépannage qui ne sont pas décrites dans ce guide d'utilisation.

L'appareil émet des bruits dans les conditions normales de fonctionnement (compresseur, circulation du fluide frigorigène).

Problème	Cause possible	Solution
L'appareil ne fonctionne pas	Le cordon d'alimentation n'est pas bien branché	Insérez la fiche secteur.
	Le fusible a sauté ou est défectueux	Vérifiez le fusible et remplacez-le si nécessaire.
	La fiche est défectueuse	Les dysfonctionnements liés à l'alimentation secteur doivent être corrigés par un électricien.
L'appareil congèle ou réfrigère trop	La température réglée est trop froide ou l'appareil fonctionne en mode Super.	Régalez provisoirement l'appareil sur une température plus chaude à l'aide du bouton du thermostat.
	La température n'est pas correctement réglée.	Veillez consulter le paragraphe Réglage de la température.
Les denrées ne sont pas suffisamment congelées.	La porte est restée ouverte pendant une période prolongée.	N'ouvrez la porte que pendant le temps nécessaire.
	Une quantité importante de nourriture chaude a été placée dans l'appareil au cours des dernières 24 heures.	Tournez temporairement le régulateur de température vers un réglage plus froid.
	L'appareil se trouve à proximité d'une source de chaleur.	Veillez consulter le chapitre relatif à l'emplacement d'installation de l'appareil.

Problème	Cause possible	Solution
Formation importante de givre sur le joint de la porte.	Le joint de la porte n'est pas étanche.	Chauffez soigneusement les parties des joints qui ne sont pas hermétiques à l'aide d'un sèche-cheveux (réglé à basse température). En même temps, façonnez à la main le joint de porte chauffé, de manière à ce qu'il soit correctement positionné.
	L'appareil n'est pas droit.	Régalez les pieds.
Bruits inhabituels	L'appareil touche le mur ou d'autres objets.	Déplacez légèrement l'appareil.
	Un composant, par ex. un tuyau, sur l'arrière de l'appareil touche une autre partie de l'appareil ou le mur.	Si nécessaire, courbez délicatement cet élément pour l'éloigner.
Les panneaux latéraux sont chauds	Ceci est normal. Des échanges thermiques se produisent à l'intérieur des panneaux latéraux.	Portez des gants pour toucher les panneaux latéraux si nécessaire.

Si le dysfonctionnement persiste, contactez le service après-vente. Ces informations sont nécessaires pour vous aider de manière rapide et appropriée. Notez les données requises ici, en vous référant à la plaque signalétique.



# Dank u!

Bedankt om dit VALBERG-product te kiezen. De producten van het merk VALBERG, die gekozen, getest en aanbevolen worden door ELECTRO DEPOT, zijn eenvoudig te gebruiken, betrouwbaar en van onberispelijke kwaliteit. Dankzij dit toestel kunt u er zeker van zijn dat u bij elk gebruik volledig tevreden bent.

Welkom bij ELECTRO DEPOT.

Bezoek onze website: [www.electrodepot.be](http://www.electrodepot.be)

**A**

**Voorbeeldweergave  
van het toestel**

Beschrijving van het toestel

**B**

**Het toestel gebruiken**

Installatie  
Bedieningspaneel  
Gebruik

**C**

**Nuttige informatie**

Reiniging  
Probleemoplossing

## Beschrijving van het toestel

- |   |                        |    |                       |
|---|------------------------|----|-----------------------|
| 1 | Legplanken koelkast    | 6  | Verstelbare voetjes   |
| 2 | Legplanken diepvriezer | 7  | Vershoudlades         |
| 3 | Deurrekken             | 8  | Afdekking groentelade |
| 4 | Deksel lade            | 9  | Waterreservoir        |
| 5 | Lades                  | 10 | Deurrekken            |

De illustratie is slechts indicatief. Bekijk uw toestel voor de details.

## Installatie

### De deur verwijderen

**Vereist gereedschap:** Kruiskopschroevendraaier, platte schroevendraaier.

- Zorg ervoor dat de stekker van de eenheid uit het stopcontact is getrokken en dat de eenheid leeg is.
- Om de deur te verwijderen moet u het toestel achterwaarts tillen. Plaats het toestel op een stevig oppervlak zodat het niet wegglijdt tijdens het verwijderen van de deur.
- Alle verwijderde onderdelen moeten worden bewaard om de deur opnieuw te kunnen installeren.
- Leg de eenheid niet plat omdat hierdoor het koelsysteem beschadigd kan raken.
- Het is best dat er 2 mensen aanwezig zijn om de eenheid vast te houden tijdens het monteren.

1. Schroef het scharnierdeksel los met de kruiskopschroevendraaier.

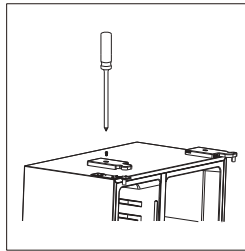

2. Maak het harnas los.

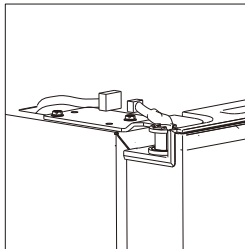

3. Schroef het bovenste scharnier los

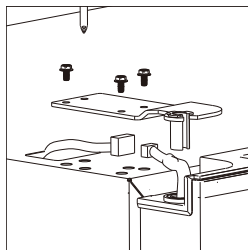

4. Til de deur op en plaats ze op een zachte doek. Verwijder vervolgens de andere deur op dezelfde manier.

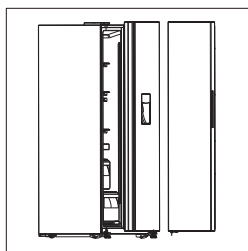

5. Schroef de onderste scharnieren los.

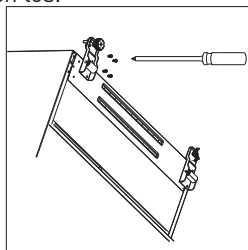

6. Nadat het toestel op zijn plaats staat, monteer de deuren in omgekeerde volgorde.

### Vereiste ruimte

- Zorg ervoor dat er voldoende ruimte is om de deur te openen.
- Laat een ruimte van minstens 50 mm aan beide zijden en aan de achterkant vrij.

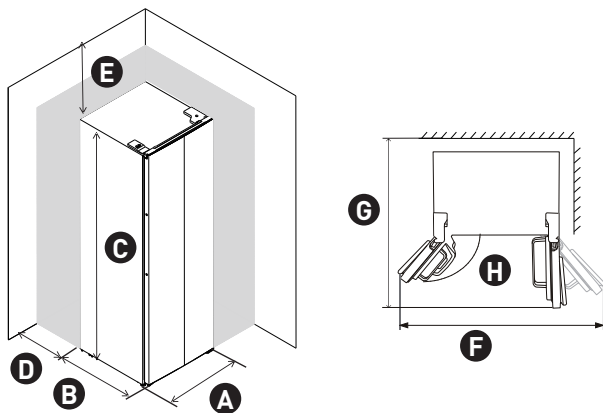

<b>A</b>	900	<b>E</b>	min = 50
<b>B</b>	660	<b>F</b>	1800
<b>C</b>	1770	<b>G</b>	1560
<b>D</b>	min = 50	<b>H</b>	135°

### Waterpas zetten

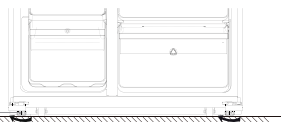

- Draai de voet in wijzerzin om deze met de hand hoger te zetten.
- Draai de voet in tegenwijzerzin om deze met de hand lager te zetten.

## Plaatsing

Installeer het toestel op een plaats waar de omgevingstemperatuur overeenkomt met de klimaatklasse die vermeld staat op het kenplaatje van het toestel:

voor koeltoestellen met klimaatklasse:

- uitgebreid gematigd: Dit koeltoestel werd ontworpen voor gebruik bij een omgevingstemperatuur van 10 tot 32° C (SN)
- gematigd: Dit koeltoestel werd ontworpen voor gebruik bij een omgevingstemperatuur van 16 tot 32° C (N)
- subtropisch: Dit koeltoestel werd ontworpen voor gebruik bij een omgevingstemperatuur van 16 tot 38° C (ST)
- tropisch: Dit koeltoestel werd ontworpen voor gebruik bij een omgevingstemperatuur van 16 tot 43° C (T)

## Locatie

Dit toestel dient ver van warmtebronnen geïnstalleerd te worden, zoals radiatoren, boilers, direct zonlicht enzovoort. Zorg erop dat de lucht vrij achter het toestel kan circuleren. Indien het toestel onder een overhangend muurelement wordt geplaatst, moet de afstand tussen de bovenkant van de behuizing en het muurelement minstens 100 mm zijn voor een optimale werking van het toestel. In de mate van het mogelijke is het steeds wenselijk het toestel niet onder muurelementen te plaatsen. Met één of meerdere verstelbare poten aan de onderkant van het toestel kan het toestel perfect waterpas geplaatst worden.

Dit koeltoestel is niet bedoeld om te gebruiken als een inbouwtoestel;

### **WAARSCHUWING:**

Het moet mogelijk zijn de stekker van het toestel uit het stopcontact van de netspanning te halen; het stopcontact moet dus na de installatie gemakkelijk toegankelijk zijn.

## Elektrische aansluiting

Controleer of de spanning en de frequentie op het kenplaatje overeenkomen met de elektrische voeding bij u thuis voor u de stekker van het toestel in het stopcontact steekt. Dit toestel dient geaard te worden. De stekker van de voedingskabel heeft hiervoor een contact.

## Bedieningspaneel

### Het bedieningspaneel gebruiken

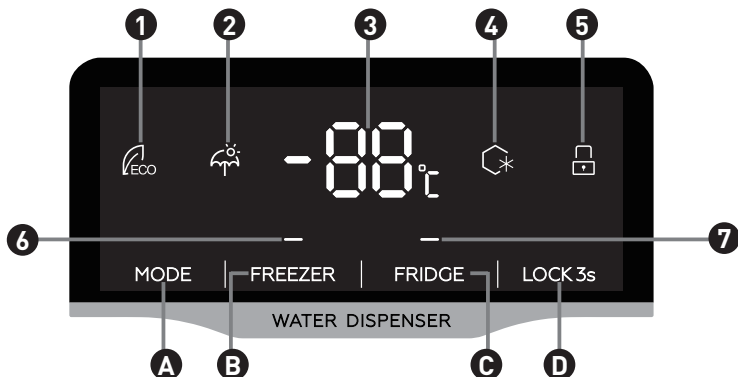

### Knoppen

- A** Instellingen modus
- B** Aanpassing temperatuur diepvriezer
- C** Aanpassing temperatuur koelkast
- D** Vergrendelen of ontgrendelen

### Het bedieningspaneel gebruiken

- 1** ECO-modus
- 2** Vakantiemodus
- 3** Temperatuur diepvriezer of koelkast
- 4** Super invriezen
- 5** Pictogram vergrendeling
- 6** Pictogram temperatuur diepvriezer
- 7** Pictogram temperatuur koelkast



### Modusknop:

Druk m de werkmodus te selecteren van ECO – Vakantie – Super invriezen - Gebruikersinstelling

- Aanpassing temperatuur koelkast

Aanpassing temperatuur diepvriezer: dit is geldig in de instelmodus van de gebruiker en in de super invriesmodus.

Druk op deze knop om naar de temperatuurinstelling van het koelcompartiment te gaan. Op dit moment licht het pictogram van het koelkasttemperatuur op en knippert de digitale buis op temperatuur.

Druk continu op deze knop en de temperatuur zal opeenvolgend gaan naar "2°C, 3°C, 4°C, 5°C, 6°C, 7°C, 8°C"; na de temperatuur te hebben geselecteerd zal deze worden bevestigd door 5 seconden lang te knipperen.

- Aanpassing temperatuur diepvriezer

Aanpassing temperatuur diepvriezer: dit is geldig in de instelmodus van de gebruiker en in de vakantiemodus. Druk op deze knop om naar de temperatuur instelling van de diepvriezer te gaan. Op dit moment licht het pictogram van het diepvriezertemperatuur op en knippert de digitale buis op temperatuur. Druk continu op deze knop en de temperatuur zal in volgorde van -14°C naar -22°C gaan; na de temperatuur te hebben geselecteerd zal deze worden bevestigd door 5 seconden lang te knipperen.

- Vergrendelen of ontgrendelen

Druk lang op de knop om naar vergrendelfunctie te gaan om deze te verlaten.

Ontgrendelfunctie: Druk in de vergrendelde status op de knop en houd deze 3 seconden lang ingedrukt. De zoemer zal lange tijd weerklinken en alle knoppen zullen ontgrendeld worden.

Vergrendelfunctie: Druk in de ontgrendelde status op de knop en houd deze 3 seconden lang ingedrukt. De zoemer zal lange tijd weerklinken en alle knoppen zullen vergrendeld worden.

### Weergavescherm

**1** **ECO** modus, de koelkast werkt op de laagste instelling voor het energieverbruik



**2** **Vakantiemodus**, schakel het koelcompartiment uit en schakel het diepvriescompartiment enkel in om de temperatuur ervan te koelen, wat energie zal besparen.

**3** De temperatuur van de diepvriezer of koelkast weergeven.

- 4** **SUPER INVRIEZEN** koelt het diepvriescompartiment ongeveer 6 uur lang tot de laagste temperatuur. Vervolgens wordt de temperatuur van voor de supermodus automatisch opnieuw ingesteld.
- 5** **VERGRENDELEN**, het symbol licht op wanneer de knoppen vergrendeld zijn.
- 6** De temperatuurinstelling van het diepvriescompartiment weergeven.
- 7** De temperatuurinstelling van het koelcompartiment weergeven.

#### Alarm deur open

Wanneer de deur 60 seconden lang open blijft staan, weerklinkt de alarmzoemer volgens de volgende regels: Weerklinkt 5 keer bij een frequentie van 1 Hz en stopt na 30 seconden; herhaalt deze cyclus tot de deur wordt gesloten.

Modus	Pictogram	Weergave diepvriezertemperatuur	Weergave koelkasttemperatuur
ECO		Slimme instelling op basis van de omgevingstemperatuur	
Vakantie		Behoud de originele temperatuurinstelling	17°C
Super invriezen		-25°C	Behoud de originele temperatuurinstelling

#### Vergrendelen of ontgrendelen

Druk lang op de knop om naar vergrendelfunctie te gaan om deze te verlaten.

Ontgrendelfunctie: Druk in de vergrendelde status op de knop en houd deze 3 seconden lang ingedrukt. De zoemer zal lange tijd weerklinken en alle knoppen zullen ontgrendeld worden. (Lampjes pictogram vergrendelen uit)

Vergrendelfunctie: Druk in de ontgrendelde status op de knop en houd deze 3 seconden lang ingedrukt. De zoemer zal lange tijd weerklinken en alle knoppen zullen vergrendeld worden. (Lampjes pictogram vergrendelen aan)

## Gebruik

Alvorens de waterdispenser de eerste keer te gebruiken, verwijder en reinig het waterreservoir dat zich binnen in het koelcompartiment bevindt.

1. Til eerst de bovenrand van het reservoir op en verwijder hem en verwijder vervolgens het waterreservoir met deksel. Maak het deksel los om het reservoir en het deksel te wassen en te reinigen.

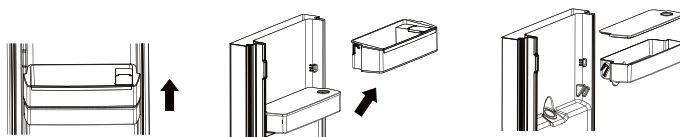

2. Plaats na het reinigen het waterreservoir, het deksel en de bovenrand van het reservoir opnieuw zoals hieronder beschreven.

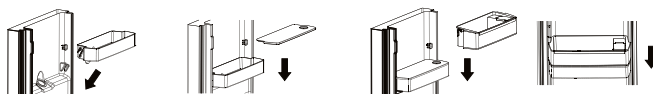

3. Reinig de dispenserhendel aan de buitenkant van de koelkastdeur.



### Het waterreservoir vullen met water

1. Open het kleine klepje

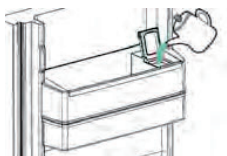

2. Vul het waterreservoir met drinkbaar water tot aan het streepje 3 liter.

3. Sluit het kleine klepje op het deksel



### Water afgeven

Om water af te geven, druk voorzichtig met een glas of beker op de dispenserhendel. Om de stroom te stoppen, haal het glas weg van de dispenserhendel.

### Eerste gebruik

#### De binnenkant schoonmaken

Was de binnenkant en alle accessoires met lauw water en neutrale zeep om de typische geur van nieuwe toestellen te verwijderen voor u het toestel voor de eerste keer gebruikt. Droog alles zorgvuldig af.

## BELANGRIJK:

Gebruik geen schoonmaak- of schuurmiddelen, aangezien ze de afwerking kunnen beschadigen.

### Dagelijks gebruik

Plaats de verschillende voedingsmiddelen op hun plaats volgens onderstaande tabel.

Koelkast	Soort voeding
Deur of deurrekken van de koelkast	<ul style="list-style-type: none"> <li>• Voeding met natuurlijke bewaarmiddelen zoals confituur, sap, dranken, specerijen.</li> <li>• Plaats hier geen bederfelijk voedsel.</li> </ul>
Vershoudlade (slalade)	<ul style="list-style-type: none"> <li>• Fruit, kruiden en groenten moeten afzonderlijk in de groentelade geplaatst worden.</li> <li>• Bewaar geen bananen, uien, aardappelen of look in de koelkast</li> </ul>
Middelste legplank koelkast	<ul style="list-style-type: none"> <li>• Zuivelproducten, eieren</li> </ul>
Bovenste legplank koelkast	<ul style="list-style-type: none"> <li>• Voeding die niet bereid moet worden, zoals bereide voeding, charcuterie, restjes.</li> </ul>

**Koelkast****Soort voeding**

Diepvrieslade(s)/  
legplank

- Voedsel dat lang bewaard kan blijven.
- Onderste lade/legplank voor rauw vlees, gevogelte, vis.
- Middelste lade/legplank voor diepgevroren groenten, frieten.
- Bovenste lade/legplank voor roomijs, diepgevroren fruit, diepgevroren gekookte goederen.

**Ontdooien**

Diepgevroren of ingevroren voeding kan in de koelkast ontdooid worden voor gebruik of op kamertemperatuur, afhankelijk van de tijd die u heeft.

Kleine stukjes kunnen ook uit de diepvriezer gehaald worden en direct bereid worden. In dit geval is de bereidingstijd langer.

**Ijsblokjes**

Dit toestel kan uitgerust zijn met een of twee bakjes om ijsblokjes te maken.

**Toebehoren**Verplaatsbare platen

De zijden van de koelkast zijn uitgerust met een reeks steunen zodat u de platen kan plaatsen zoals u wil.

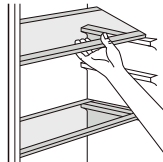
Plaatsing van de deurrekken

De deurrekken kunnen op verschillende hoogtes geplaatst worden om voedingsverpakkingen van verschillende groottes te bewaren. Ga als volgt te werk om dit aan te passen: Trek het rek geleidelijk aan in de richting van de pijlen tot het los komt. Plaats het dan zoals u wilt.

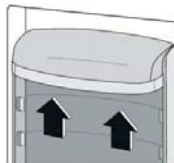

## Aanbevolen temperatuurinstelling

Aanbevolen temperatuurinstelling	
Omgevingstemperatuur	Temperatuurinstelling
	
Zomer	Koelkast ingesteld op 4°C Diepvriezer ingesteld op -18°C
Normaal	Koelkast ingesteld op 4°C Diepvriezer ingesteld op -18°C
Winter	Koelkast ingesteld op 4°C Diepvriezer ingesteld op -18°C

- Bovenstaande informatie geeft gebruikers een aanbeveling van de temperatuurinstelling.

### Impact op het bewaren van voedsel

- Volgens de aanbevolen instelling is het beter voeding niet langer dan 3 dagen in de koelkast te bewaren.
- Volgens de aanbevolen instelling is het beter voeding niet langer dan 1 maand in de diepvriezer te bewaren.
- De beste bewaartijd kan korter zijn met andere instellingen.

### Nuttige tips en trucs

#### Tips voor het invriezen van voeding

Hieronder vindt u een aantal tips om uw diepvriezer zo goed mogelijk te benutten.

- de maximale hoeveelheid voedsel die in 24 uur kan worden ingevroren staat vermeld op het kenplaatje;
- het diepvriesproces duurt 24 uur. Er mag gedurende deze periode geen ander voedsel worden toegevoegd om in te vriezen;
- vries enkel verse en grondig gereinigde voedingswaren van topkwaliteit in;
- verdeel de voeding in kleine porties zodat ze snel volledig kan afkoelen en u later enkel de hoeveelheid die u nodig heeft dient te ontdoien;
- verpak de voeding in aluminiumfolie of polyethyleen en zorg ervoor dat de verpakkingen luchtdicht zijn;
- zorg ervoor dat niet-ingevroren voeding niet in contact komt met reeds ingevroren voeding om te vermijden dat de temperatuur ervan stijgt;
- magere producten kunnen beter en langer bewaard worden dan vette; Zout vermindert de bewaartijd van voeding.
- waterijs kan de huid verbranden wanneer u het opeet onmiddellijk nadat u het uit de diepvriezer hebt genomen.
- wij raden aan de datum van het invriezen op elke verpakking te noteren zodat u kan zien hoelang ze reeds ingevroren zijn wanneer u ze uit het koelcompartiment haalt;
- wij raden u aan de datum van het invriezen op elke verpakking te noteren zodat u kan zien hoelang ze reeds ingevroren zijn.

#### Tips om ingevroren voeding te bewaren

Om de beste resultaten met dit toestel te bereiken dient u:

- er zeker van te zijn dat commercieel ingevroren voeding juist bewaard is door de kleinhandelaar;
- ervoor te zorgen dat de ingevroren voeding zo snel mogelijk van de voedingswinkel naar de diepvriezer gebracht wordt;
- ervoor te zorgen dat u de deur niet te vaak opent en ze niet langer open laat dan strikt noodzakelijk.
- eens voeding ontdooid is, gaat de kwaliteit ervan snel achteruit en kan ze niet opnieuw ingevroren worden;
- bewaar de voeding niet langer dan aangegeven door de voedselproducent.

#### Tips voor het koelen van verse voeding

Voor de beste resultaten:

- Bewaar geen warme voeding of verdampende vloeistoffen in de koelkast
- Bedek of verpak voeding, zeker wanneer ze een sterke smaak heeft

#### Tips voor het koelen

Nuttige tips:

- Levensmiddelen (alle soorten): verpak in zakken van polyethyleen en plaats op de glazen legplanken boven de groentelade.

- Bewaar slechts een of maximum twee dagen voor de voedselveiligheid.
- Bereide voeding, koude schotels, enz...: Dek ze af en plaats ze op eender welke plank.
- Fruit en groenten: Moeten grondig schoongemaakt worden en in de speciale lades geplaatst worden.
- boter en kaas: moeten in luchtdichte doosjes geplaatst worden of in aluminiumfolie gewikkeld of in zakken in polyethyleen opgeborgen worden om zoveel mogelijk lucht te verwijderen.
- Melkflessen: Moeten afgesloten kunnen worden en in de deurrekken geplaatst.
- Bananen, aardappelen, uien en look mogen niet in de koelkast bewaard worden indien ze niet verpakt zijn.

### De lamp vervangen

Dit product heeft een lichtbron van energie-efficiëntieklasse F.

De lichtbron van dit product mag enkel vervangen worden door gekwalificeerde professionals.

Gelieve contact op te nemen met de dienst na verkoop wanneer de lichtbron defect is.

De lichtbron dient op het einde van de levensduur van het product te worden verwijderd, waarbij het sorteren en recycleren afzonderlijk gebeurt.

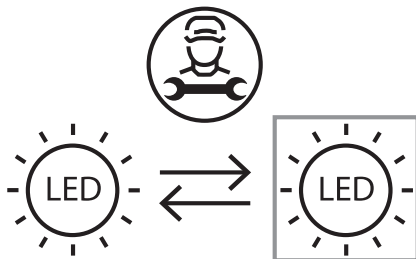



## Reiniging

Omwille van de hygiëne moet de binnenkant van het toestel, inclusief de accessoires, regelmatig schoongemaakt worden.

### OPGELET:

Het toestel mag niet aangesloten zijn op netspanning tijdens het schoonmaken. Risico op elektrische schok! Schakel het toestel uit, trek de stekker uit het stopcontact of verwijder de zekering vooraleer u het toestel reinigt. Reinig het toestel nooit met een stoomreiniger. Er kan zich vocht ophopen in de elektrische componenten wat kan leiden tot elektrische schokken! De hete dampen kunnen de plastic onderdelen beschadigen. Het toestel dient droog te zijn alvorens het in werking wordt gesteld.

Essentiële oliën en organische solventen (bijv. citroen- of sinaasappelschil of -sap, boterzuur, detergent dat zoutzuur bevat), kunnen de plastic onderdelen beschadigen.

- Laat deze stoffen niet in contact komen met onderdelen van het toestel.
- Gebruik geen schuurmiddelen.

- Haal het voedsel uit de diepvriezer. Plaats ze goed afgedekt op een koude plaats.
- Schakel het toestel uit en trek de stekker uit het stopcontact, of schakel de verzekering uit of verwijder ze.
- Reinig het toestel en de accessoires binnenin met een doek en lauw water. Spoel ze daarna af met zuiver water en droog ze af.
- Zodra alles goed droog is, kunt u het toestel opnieuw inschakelen.

## Probleemoplossing

### BELANGRIJK:

Trek de stekker uit voordat u aan het toestel werkt. Enkel gekwalificeerde elektriciens of andere bevoegde personen mogen herstellingen die niet in deze handleiding vermeld staan uitvoeren.

Het toestel maakt geluiden in normale werkingsomstandigheden (compressor, circulatie van koelvloeistof).

Probleem	Mogelijke oorzaak	Oplossing
Het toestel werkt niet.	De stekker zit niet of niet goed in het stopcontact.	Steek de stekker in.
	De zekering is doorgebrand of defect.	Controleer de zekering, vervang ze indien nodig.
	Het stopcontact is kapot.	Storingen aan de elektriciteit dienen verholpen te worden door een elektricien.
Het toestel vriest of koelt te veel	De temperatuur is te koud ingesteld of het toestel werd op SUPER-modi.	Zet de knop voor het instellen van de temperatuur tijdelijk op een hogere stand.
	De temperatuur is niet juist ingesteld.	Zie sectie Temperatuurstelling.
De voeding is niet voldoende ingevroren.	De deur stond gedurende lange tijd open.	Open de deur niet langer dan nodig.
	Er werd de afgelopen 24 uur een grote hoeveelheid warme voeding in het toestel geplaatst.	Zet de temperatuurregelaar tijdelijk op een koudere stand.
	Het toestel bevindt zich in de buurt van een warmtebron.	Zie sectie Locatie.

Probleem	Mogelijke oorzaak	Oplossing
Er zit veel ijs op de deurdichting.	De deurdichting is niet luchtdicht.	Verwarm voorzichtig de lekkende delen van de deurdichting met een haardroger (op een koele stand). Vorm tezelfdertijd de verwarmde deurdichting met de hand zodat ze correct past.
	Het toestel is niet waterpas.	Verstel de voetjes.
Vreemde geluiden.	Het toestel raakt de muur of andere voorwerpen.	Verplaats het toestel een beetje.
	Een onderdeel, bijvoorbeeld een leiding aan de achterkant van het toestel, komt in contact met een ander deel van het toestel of met de muur.	Buig indien nodig dit onderdeel voorzichtig zodat het wat verder weg is.
De zijpanelen zijn warm	Dat is normaal. De onderdelen voor warmtewisseling bevinden zich in de zijpanelen.	Neem indien nodig handschoenen om de zijpanelen aan te raken.

Neem contact op met de Klantendienst indien het probleem zich opnieuw voordoet. Deze gegevens zijn nodig om u snel en correct te helpen. Noteer de nodige gegevens hier of zie het kenplaatje.

# ¡Gracias!

Gracias por elegir este producto VALBERG.  
Seleccionados, probados y recomendados por  
ELECTRO DEPOT,  
los productos de la marca VALBERG son fáciles de  
usar, fiables y de un acabado impecable.  
Gracias a este electrodoméstico, puede estar seguro  
de que cada uso le proporcionará satisfacción.

Bienvenido a ELECTRO DEPOT.

Visite nuestra página web: [www.electrodepot.es](http://www.electrodepot.es)



**ELECTRO DEPOT**

**A**

**Vista previa del electrodoméstico**

Descripción del aparato

---

**B**

**Uso del aparato**

Instalación  
Panel de control  
Uso

---

**C**

**Información útil**

Limpieza  
Resolución de problemas

**Descripción del aparato**

- |                                   |                                       |
|-----------------------------------|---------------------------------------|
| <b>1</b> Estantes del frigorífico | <b>6</b> Patas niveladoras            |
| <b>2</b> Estantes del congelador  | <b>7</b> Cajones para verduras        |
| <b>3</b> Estantes de puerta       | <b>8</b> Tapa del cajón para verduras |
| <b>4</b> Tapa del cajón           | <b>9</b> Depósito de agua             |
| <b>5</b> Cajones                  | <b>10</b> Estantes de puerta          |

Esta ilustración solo es orientativa; para más detalles, compruebe su electrodoméstico.

## Instalación

### Retire las puertas

**Herramientas requeridas:** destornillador Philips, destornillador plano.

- Asegúrese de que el electrodoméstico esté desenchufado y vacío.
- Para retirar la puerta, es necesario inclinar el electrodoméstico hacia atrás. Debe apoyar el electrodoméstico sobre algo sólido para que no se deslice durante el proceso de inversión de la puerta.
- Debe guardar todas las piezas que retire para volver a instalar la puerta.
- No coloque el electrodoméstico en posición horizontal, ya que esto puede dañar el sistema de refrigeración.
- Durante el montaje, recomendamos que el electrodoméstico sea manipulado por dos personas.

1. Desatornille la tapa de la bisagra con el destornillador Philips.

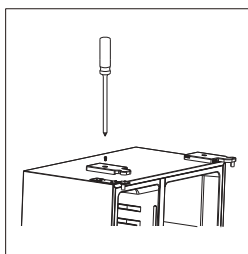

2. Desconecte el arnés.

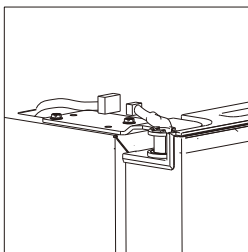

3. Desatornille la bisagra superior.



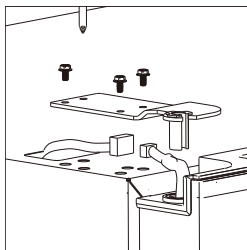

4. Eleve la puerta y colóquela sobre una manta suave. Repita el proceso con la otra puerta.

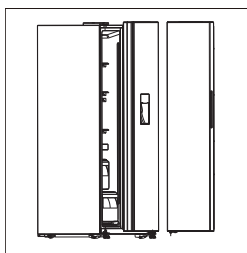

5. Desatornille las bisagras inferiores.

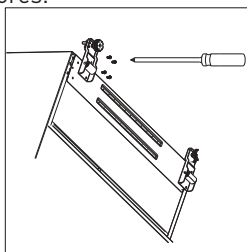

6. Una vez colocado el electrodoméstico, instale las puertas a la inversa.

### Espacio requerido

- Deje suficiente espacio para poder abrir la puerta.
- Deje un hueco mínimo de 50 mm a los lados y en la parte de atrás.

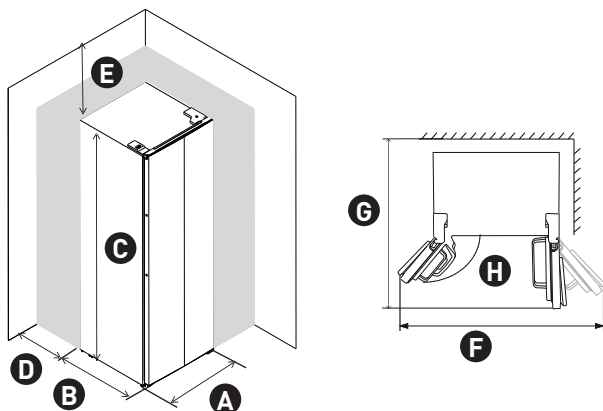

<b>A</b>	900	<b>E</b>	mín. = 50
<b>B</b>	660	<b>F</b>	1800
<b>C</b>	1770	<b>G</b>	1560
<b>D</b>	mín. = 50	<b>H</b>	135°

## Nivelación



## Posicionamiento

Instale este electrodoméstico en un lugar donde la temperatura ambiente corresponda a la clase climática indicada en la placa de características del mismo:

para aparatos frigoríficos con clase climática:

- templado extendido: este electrodoméstico de refrigeración está diseñado para ser utilizado a temperaturas ambiente que oscilen entre 10 °C y 32 °C; (SN)

- templado: este electrodoméstico de refrigeración está diseñado para ser utilizado a temperaturas ambiente que oscilen entre 16 °C y 32 °C; (N)
- subtropical: este electrodoméstico de refrigeración está diseñado para ser utilizado a temperaturas ambiente que oscilen entre 16 °C y 38 °C; (ST)
- tropical: este electrodoméstico de refrigeración está diseñado para ser utilizado a temperaturas ambiente que oscilen entre 16 °C y 43 °C; (T)

### Ubicación

El aparato debe instalarse lejos de fuentes de calor como radiadores, calderas, luz solar directa, etc. Asegúrese de que el aire pueda circular libremente por la parte posterior del electrodoméstico. Para garantizar un mejor rendimiento, si el electrodoméstico se coloca debajo de un mueble en voladizo, la distancia mínima entre la parte superior del electrodoméstico y el mueble debe ser de al menos 100 mm. Sin embargo, lo ideal es que el aparato no se coloque debajo de ningún mueble que sobresalga. El aparato se puede nivelar con exactitud gracias a las dos patas ajustables situadas en la parte inferior.

Este electrodoméstico de refrigeración no está diseñado para ser utilizado como electrodoméstico empotrado;

### ADVERTENCIA:

Debe ser posible desconectar el aparato de la red eléctrica; el enchufe debe permanecer fácilmente accesible después de la instalación.

### Conexión eléctrica

Antes de enchufar el electrodoméstico, asegúrese de que el voltaje y la frecuencia que se muestran en la placa de características correspondan con el suministro eléctrico de su hogar. El aparato debe estar conectado a tierra. El enchufe del cable de alimentación está provisto de un contacto para ello.

## Panel de control

### Uso del panel de control

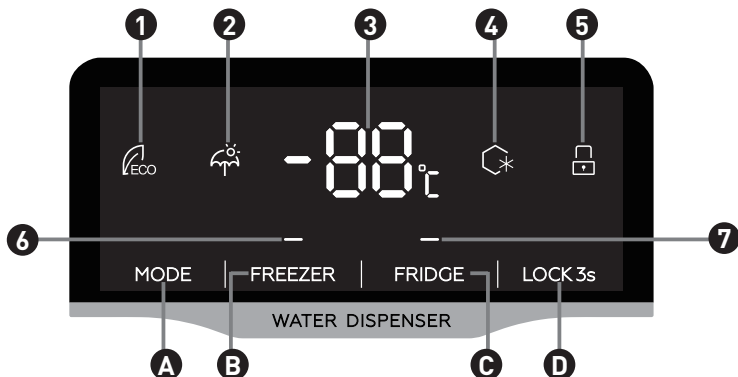

### Botones

- A** Ajustes de modo
- B** Ajuste de temperatura del congelador
- C** Ajuste de temperatura del frigorífico
- D** Bloqueo o desbloqueo

### Uso del panel de control

- 1** Modo ECO
- 2** Modo Vacaciones
- 3** Temperatura del congelador o del frigorífico
- 4** Supercongelación
- 5** Icono de bloqueo
- 6** Icono de temperatura del congelador
- 7** Icono de temperatura del frigorífico

### Botón de modo:

Seleccione el modo de funcionamiento entre ECO - Vacaciones - Supercongelación - Configuración del usuario

- Ajuste de temperatura del frigorífico

Ajuste de temperatura del frigorífico: es válido en el modo de configuración del usuario y en el modo de supercongelación.

Pulse este botón para introducir el ajuste de temperatura del compartimento del frigorífico. En este momento, el icono de la temperatura del frigorífico se enciende y el termómetro digital de la temperatura parpadea.

Pulse este botón de manera continuada y la temperatura alternará entre «2 °C, 3 °C, 4 °C, 5 °C, 6 °C, 7 °C, 8 °C» de forma secuencial; una vez realizada la selección, se confirmará después de parpadear durante 5 s.

- Ajuste de la temperatura del congelador

Ajuste de la temperatura del congelador: es válido en el modo de configuración del usuario y en el modo vacaciones. Pulse esta tecla para introducir el ajuste de temperatura del compartimento del congelador. En este momento, el icono de la temperatura de congelación se enciende y el termómetro digital de la temperatura parpadea. Pulse este botón de manera continuada y la temperatura alternará entre -14°C y -22 °C» de forma secuencial; una vez realizada la selección, se confirmará después de parpadear durante 5 s.

- Bloqueo o desbloqueo

Pulse este botón de forma prolongada para entrar/salir de la función de bloqueo.

Función de desbloqueo: En modo bloqueado, pulse y mantenga pulsado durante 3 segundos; se emitirá una señal sonora larga y todos los botones quedarán desbloqueados.

Función de bloqueo: En modo desbloqueado, pulse y mantenga pulsado durante 3 segundos; se emitirá una señal sonora larga y todos los botones quedarán bloqueados.



### Pantalla

- 1 En modo **ECO**, el frigorífico funciona con el menor consumo energético.
- 2 En modo **Vacaciones**, se desconecta el compartimento del frigorífico, se mantiene encendido el compartimento del congelador en un valor de temperatura templado, para reducir el consumo.
- 3 Mostrar la temperatura del congelador o del frigorífico.

- 4 El modo **SUPERCONGELACIÓN** enfría el compartimento del congelador hasta la temperatura más baja posible durante unas 6 horas aprox. Entonces, el valor se restaura a la temperatura ajustada previamente al modo de supercongelación.
- 5 El símbolo de **BLOQUEO** se encenderá si los botones están bloqueados.
- 6 Mostrar la temperatura de ajuste del compartimento del congelador
- 7 Mostrar la temperatura de ajuste del compartimento del frigorífico

#### Alarma de puerta abierta

Si la puerta se mantiene abierta durante más de 60 segundos, se emitirá una señal sonora de aviso de acuerdo con las reglas siguientes: Emite 5 bips a una frecuencia de 1 Hz, se para durante 30 segundos; se repite este ciclo hasta el cierre de la puerta.

Modo	Icono	Indicador de temperatura del congelador	Indicador de temperatura del frigorífico
ECO		Ajustes inteligentes basados en la temperatura ambiente	
Vacaciones		Se mantiene el ajuste de la temperatura original	17 °C
Supercongelación		-25 °C	Se mantiene el ajuste de la temperatura original

#### Bloqueo o desbloqueo

Pulse este botón de forma prolongada para entrar/salir de la función de bloqueo.

Función de desbloqueo: En modo bloqueado, pulse y mantenga pulsado durante 3 segundos; se emitirá una señal sonora larga y todos los botones quedarán desbloqueados.  
(El icono de bloqueo se apaga)

Función de bloqueo: En modo desbloqueado, pulse y mantenga pulsado durante 3 segundos; se emitirá una señal sonora larga y todos los botones quedarán bloqueados.  
(El icono de bloqueo se enciende)

## Uso

Antes de usar el dispensador de agua por primera vez, retire y limpie el depósito de agua situado en el interior del compartimento del frigorífico.

1. Eleve y retire primero el estante del depósito y, seguidamente, retire el depósito de agua con la tapa. Separe la tapa para lavar y limpiar tanto el depósito como la tapa.

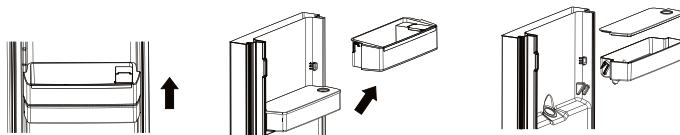

2. Una vez limpio, vuelva a colocar el depósito de agua, la tapa y el estante del depósito, tal y como se indica a continuación.

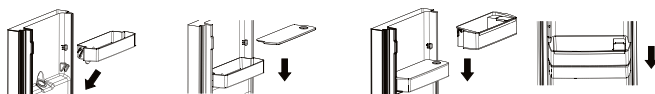

3. Limpie la palanca del dispensador en el exterior de la puerta del frigorífico.



## Llenado del depósito de agua

1. Abra el tapón pequeño.

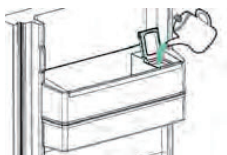

2. Llene el depósito de agua con agua potable hasta la línea de 3 l.

3. Cierre el tapón pequeño en la tapa



### Dispensar agua

Para dispensar agua, presione suavemente la palanca de dispensación con un vaso o recipiente. Para cortar el flujo de agua, retire el vaso de la palanca de dispensación.

### Primera vez que utiliza el electrodoméstico

#### Limpieza del interior

Antes de utilizar el electrodoméstico por primera vez, limpie el interior y todos los accesorios interiores con agua tibia y un poco de jabón neutro para eliminar el olor típico de un producto nuevo y luego séquelos bien.

### IMPORTANTE:

No utilice detergentes o polvos abrasivos, ya que dañarán el acabado.

### Uso diario

Coloque los alimentos en diferentes compartimentos según la siguiente tabla.

Compartimentos del frigorífico	Tipo de comida
Puerta o estantes de puerta del compartimento del frigorífico	<ul style="list-style-type: none"> <li>• Alimentos con conservantes naturales, como mermeladas, zumos, bebidas y condimentos.</li> <li>• No introduzca alimentos perecederos.</li> </ul>
Cajón para verduras (cajón para verduras)	<ul style="list-style-type: none"> <li>• Las frutas, las hierbas y las verduras deben colocarse por separado en el cajón para verduras.</li> <li>• No introduzca plátanos, cebollas, patatas ni ajos en el frigorífico.</li> </ul>
Estante del frigorífico - central	<ul style="list-style-type: none"> <li>• Productos lácteos, huevos</li> </ul>
Estante del frigorífico - superior	<ul style="list-style-type: none"> <li>• Alimentos que no necesitan cocción, como alimentos preparados, fiambres o sobras.</li> </ul>



### Compartimentos del frigorífico

### Tipo de comida

Cajón(es)/estante del congelador	<ul style="list-style-type: none"> <li>• Alimentos para conservación de larga duración.</li> <li>• Cajón/estante inferior para carne cruda, carne de ave, pescado.</li> <li>• Cajón/estante central para patatas fritas, verduras congeladas.</li> <li>• Cajón/estante superior para helados, frutas congeladas, alimentos horneados congelados.</li> </ul>
----------------------------------	---

### Descongelación

Antes de su consumo, los alimentos ultracongelados o congelados se pueden descongelar en el compartimento del frigorífico o a temperatura ambiente, en función del tiempo del que se disponga para ello.

Algunos alimentos de pequeño tamaño pueden incluso cocinarse todavía congelados, nada más salir del congelador. En este caso, el tiempo de cocción podría ser más largo.

### Productor de hielos

Este electrodoméstico puede estar equipado con uno o varios aparatos para producir hielo.

### Accesorios

#### Estantes móviles

Las paredes del frigorífico están equipadas con una serie de guías para que puede colocar los estantes como prefiera.

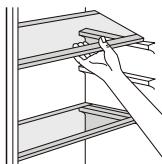

#### Colocación de los estantes de las puertas

Para poder introducir envases de alimentos de varios tamaños, los estantes de las puertas se pueden colocar a diferentes alturas. Para realizar estos ajustes proceda de la siguiente manera: tire gradualmente del estante en la dirección de las flechas hasta que se suelte y luego vuelva a colocarlo donde quiera.

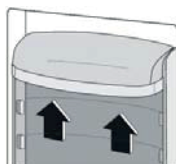

## Ajuste de temperatura recomendado



Verano	Frigorífico ajustado en 4 °C Congelador ajustado en -18 °C
Normal	Frigorífico ajustado en 4 °C Congelador ajustado en -18 °C
Invierno	Frigorífico ajustado en 4 °C Congelador ajustado en -18 °C

• La información anterior aporta a los usuarios recomendaciones sobre el ajuste de temperatura.

## Impacto en el almacenamiento de alimentos

- En la configuración recomendada, el tiempo de almacenamiento óptimo del frigorífico es de menos de 3 días.
- En la configuración recomendada, el tiempo de almacenamiento óptimo del congelador es de menos de 1 mes.
- El tiempo de almacenamiento puede reducirse con otras configuraciones.

## Consejos y sugerencias útiles

### Sugerencias para la congelación

Para ayudarle a aprovechar al máximo el proceso de congelación, he aquí algunas sugerencias importantes:

- la cantidad máxima de alimentos que se puede congelar en 24 horas se especifica en la placa de características técnicas del electrodoméstico;

- el proceso de congelación dura 24 horas. En este tiempo, no deben añadirse más alimentos para congelar;
- congele únicamente alimentos frescos, de primera calidad y perfectamente limpios;
- separe los alimentos en pequeñas porciones a fin de facilitar una congelación completa y rápida, y para poder descongelar posteriormente solo la cantidad de alimento que precise;
- envuelva los alimentos en papel de aluminio o film de polietileno y asegúrese de que los embalajes sean herméticos;
- no ponga en contacto alimentos frescos no congelados con alimentos ya congelados para evitar cambios en la temperatura de estos últimos;
- los alimentos magros se conservan mejor que los alimentos grasos; la sal reduce el periodo de conservación de los alimentos;
- los cubitos de hielo, si se consumen nada más salir del compartimento del congelador, pueden provocar quemaduras en la piel;
- se recomienda anotar la fecha de congelación en cada paquete individual para poder controlar los tiempos de conservación;
- se recomienda anotar la fecha de congelación en cada paquete individual para poder controlar los tiempos de conservación.

#### Sugerencias para la conservación de los alimentos congelados

Para sacar el máximo rendimiento a este electrodoméstico, debería:

- asegurarse de que el establecimiento comercial ha tomado todas las precauciones necesarias para mantener la cadena de frío de los alimentos congelados;
- asegurarse de que el tiempo transcurrido entre la compra de los alimentos congelados y su introducción en el congelador es el más breve posible;
- no abrir la puerta con frecuencia ni dejarla abierta durante más tiempo del necesario.
- una vez descongelados, los alimentos se deterioran rápidamente y no pueden volver a congelarse;
- no exceda el tiempo de conservación indicado por el fabricante de los alimentos.

#### Sugerencias para la refrigeración de alimentos frescos

Para obtener el mejor rendimiento:

- No introduzca alimentos calientes o líquidos en evaporación en el frigorífico
- Cubra o envuelva los alimentos, especialmente si tiene un sabor fuerte

#### Sugerencias para la refrigeración

Consejos útiles:

- Cocinados (todos los tipos): envuelva los alimentos en bolsas de polietileno y colóquelos en las baldas de vidrio encima del cajón de verduras.
- Por seguridad, almacene estos alimentos uno o dos días como máximo.
- Alimentos cocinados, platos fríos, etc.: estos alimentos deben taparse y pueden colocarse en cualquier estante.

- Frutas y verduras: estos deben lavarse bien y colocarse en el o los cajones especiales suministrados.
- mantequilla y queso: deben colocarse en recipientes herméticos especiales o envueltos en papel de aluminio o bolsas de polietileno para excluir la mayor cantidad de aire posible.
- Botellas de leche: deben tener un tapón y deben guardarse en los estantes de la puerta.
- Los plátanos, las patatas, las cebollas y los ajos, si no están envasados, no deben conservarse en el frigorífico.

### Reemplazar la bombilla

Este producto contiene una fuente de luz de clase de eficiencia energética G.

La fuente de luz de este producto solo puede ser reemplazada por profesionales calificados. Póngase en contacto con el servicio posventa si la fuente de luz dejase de funcionar correctamente.

La fuente de luz se retirará al final de la vida útil del producto para efectuar la clasificación y el reciclaje por separado.

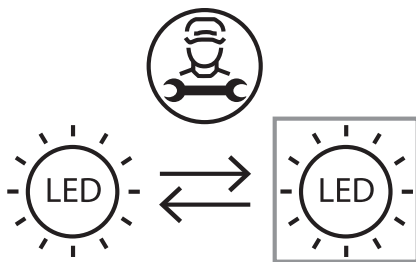

## Limpieza

Por razones de higiene, el interior del aparato, incluidos los accesorios interiores, debe limpiarse con regularidad.

### PRECAUCIÓN:

El aparato no debe estar conectado a la red eléctrica durante la limpieza. ¡Peligro de descarga eléctrica! Antes de limpiarlo, apague el electrodoméstico y desconecte el enchufe de la red, o apague el disyuntor o el fusible. Nunca limpie el aparato con un limpiador a vapor. Se puede acumular humedad en los componentes eléctricos y esto podría provocar una descarga eléctrica. Los vapores calientes pueden dañar las piezas de plástico. El aparato debe estar seco antes de volver a ponerlo en funcionamiento.

Los aceites etéreos y los disolventes orgánicos, como el zumo de limón o de naranja, el ácido butírico o los limpiadores que contienen ácido acético, pueden dañar las piezas de plástico.

- No permita que tales sustancias entren en contacto con las partes del aparato.
- No utilice limpiadores abrasivos

- Saque la comida del congelador. Guárdela en un lugar fresco, bien tapada.
- Apague el electrodoméstico y desconecte el enchufe de la red, o apague el disyuntor o el fusible.
- Limpie el electrodoméstico y los accesorios interiores con un paño y agua tibia. Después de limpiarlo, enjuáguelos con agua y séquelos.
- Una vez que todo esté seco, vuelva a poner el aparato en funcionamiento.

## Resolución de problemas

### IMPORTANTE:

Antes de solucionar los problemas, desconecte la fuente de alimentación. Los problemas que no se especifican en este manual deben ser resueltos por un electricista cualificado o una persona competente.

Es normal que el aparato emita algunos ruidos (compresor y circulación de refrigerante).

Problemas	Posible causa	Soluciones
El electrodoméstico no funciona.	El enchufe de red no está enchufado o está suelto.	Introduzca el enchufe de red.
	El fusible se ha fundido o está defectuoso.	Compruebe el fusible y cámbielo si fuera necesario.
El electrodoméstico enfría o congela demasiado.	El enchufe está defectuoso.	Las averías de la red deben ser corregidas por un electricista.
	La temperatura está ajustada en un valor demasiado frío o el electrodoméstico está funcionando en los modos SUPER.	Gire el mando de regulación de la temperatura a un ajuste más caliente de manera temporal.
Los alimentos no se congelan lo suficiente.	La temperatura no está ajustada correctamente.	Consulte la sección Configuración de la temperatura inicial.
	La puerta ha estado abierta durante un período prolongado.	Abra la puerta solo el tiempo necesario.
	Se colocó una gran cantidad de comida caliente en el aparato en las últimas 24 horas.	Cambie la temperatura a un ajuste más frío temporalmente.
	El aparato está cerca de una fuente de calor.	Consulte la sección de Ubicación.

Problemas	Posible causa	Soluciones
Acumulación excesiva de escarcha en la junta de la puerta.	La junta de la puerta no cierra herméticamente.	Con cuidado, caliente las partes de la junta de la puerta que presenten fugas con un secador de pelo (en un ajuste templado). Al mismo tiempo, moldee la junta de la puerta caliente con la mano hasta que encaje correctamente.
	El aparato no está nivelado.	Reajuste las patas.
Ruidos inusuales.	El aparato toca la pared u otros objetos.	Mueva el aparato ligeramente.
	Un elemento, como un tubo, de la parte trasera del electrodoméstico, toca otra parte del electrodoméstico o la pared.	Si fuese necesario, doble con cuidado el elemento para que no moleste.
Los paneles laterales están calientes	Esto es normal. El intercambiador de calor se encuentra en los paneles laterales.	En caso necesario, utilice guantes para tocar los paneles laterales.

Si el error vuelve a aparecer, contacte con el servicio de posventa.

Estos datos son necesarios para resolver problemas de forma rápida y correcta. Anote los datos necesarios aquí. Consulte la placa de características.







