

WARRANTY CONDITION

EN

This product has a 2-year warranty as of the date of purchase*, covering any fault resulting from a manufacturing or material defect. This warranty does not cover defects or damage resulting from incorrect installation, improper use or abnormal wear of the appliance.

*upon presentation of the sales receipt.

CONDITION DE GARANTIE

FR

Ce produit est garanti pour une période de 2 ans à partir de la date d'achat*, contre toute défaillance résultant d'un vice de fabrication ou de matériau. Cette garantie ne couvre pas les vices ou les dommages résultant d'une mauvaise installation, d'une utilisation incorrecte ou de l'usure anormale du produit.

*sur présentation du ticket de caisse.

GARANTIEVOORWAARDEN

NL

Dit product wordt gegarandeerd voor een periode van 2 jaar vanaf de aankoopdatum*, voor elke storing die het gevolg is van een fabricagefout of het materiaal. Gebreken of schade door slechte installatie, onjuist gebruik of abnormale slijtage van het product worden niet gedekt door deze garantie.

*op vertoon van kassabon.

CONDICIONES DE GARANTÍA

ES

El certificado de garantía de este producto tiene una duración de 3 años a partir de la fecha de compra* que se limita a los defectos de fabricación y averías del material. Se excluyen de la garantía deficiencias o daños originados por una mala instalación, errores en la manipulación o por un uso inadecuado.

*previa presentación del comprobante de compra.

MADE IN PRC

ELECTRO DEPOT

1 route de Vendeville

59155 FACHES-THUMESNIL

FRANCE



Refrigerator - Freezer
Réfrigérateur-congérateur
Koelkast - Diepvriezer
Frigorífico - Congelador

977346 - CS 207 E W742C

INSTRUCTIONS FOR USE02
CONSIGNES D'UTILISATION24
GEBRUIKSAANWIJZINGEN46
INSTRUCCIONES DE USO68





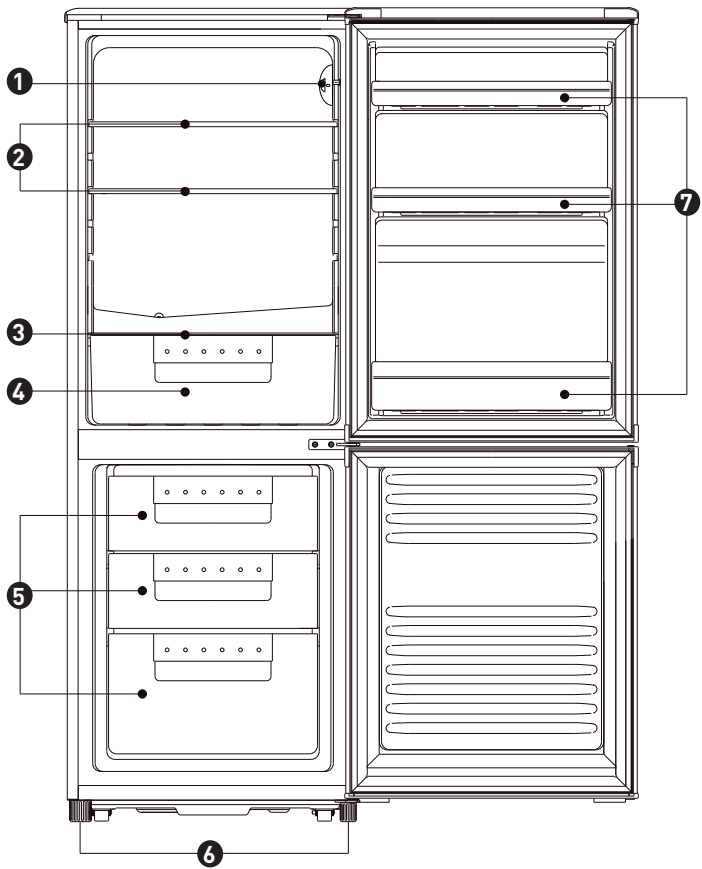

Thanks!

Thank you for choosing this HIGHONE product. Chosen, tested and recommended by ELECTRO DEPOT, the products of the HIGHONE brand are easy to use, reliable and of an impeccable standard. Thanks to this appliance, you can be sure that each use will bring you satisfaction.

Welcome to ELECTRO DEPOT.

Visit our website: www.electrodepot.fr



A

**Preview of the
appliance**

Description of the appliance

B

Using the appliance

Reverse door
Installation
Use

C

Useful information

Cleaning
Troubleshooting

Description of the appliance

- | | | | |
|---|----------------------|---|-----------------|
| 1 | Thermostat and Light | 5 | Freezer Drawers |
| 2 | Glass Shelves | 6 | Leveling Feet |
| 3 | Crisper Cover | 7 | Balconies |
| 4 | Crisper | | |

This illustration is only for hinting, the detail please check your appliance.

Reverse door

Tool required: Philips screwdriver, Flat bladed screwdriver, Hexagonal spanner.

- Ensure the unit is unplugged and empty.
- To take the door off, it is necessary to tilt the unit backwards. You should rest the unit on something solid so that it will not slip during the door reversing process.
- All parts removed must be saved to do the reinstallation of the door.
- Do not lay the unit flat as this may damage the coolant system.
- It's better that 2 people handle the unit during assembly.

1. Remove four screws in top cover and then lift it.

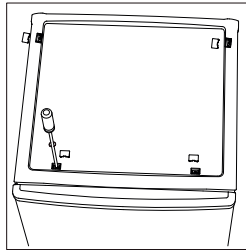

2. Unscrew top hinge and then remove upper door and place it on a soft pad to avoid scratch.

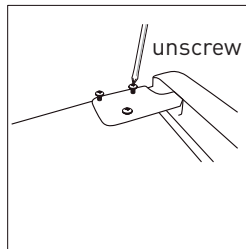

3. Remove the pin with a screwdriver and flip the hinge bracket. Then refit the pin to hinge bracket.

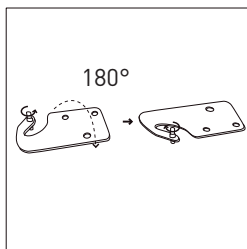

4. Unscrew middle hinge. Then lift lower door and place it on a soft pad to avoid scratch.

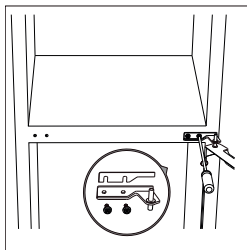

5. Move the hinge hole covers from left side to right side.

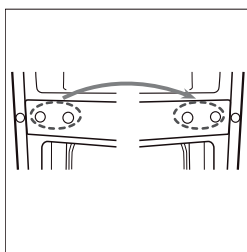

6. Unscrew bottom hinge. Then remove the adjustable feet from both side.

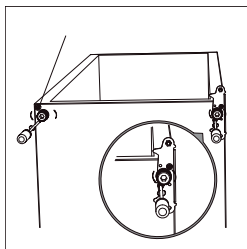
**NOTE:**

Remove this screw if it presents.

7. Unscrew and remove the bottom hinge pin, turn the bracket over and replace it.

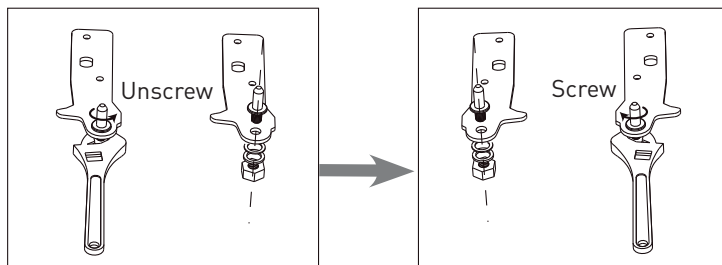

8. Refit the bracket fitting the bottom hinge pin. Replace both adjustable feet. Transfer the lower door to the property position.

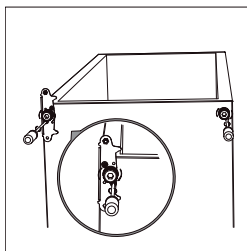

9. Detach the Fridge and the Freezer door gaskets and then attach them after rotating.

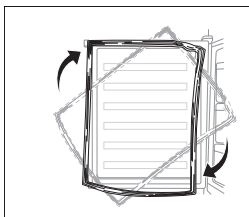

10. Make the middle hinge reverse the direction 180°C, then transfer it to the left property position. Make the middle hinge pin in the upper hole of the lower door, then tight the bolts.

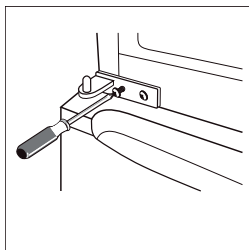

11. Place the upper door back on. Ensure the door is aligned horizontally and vertically so that the seal are closed on all sides before finally tightening the top hinge. Then inert the hinge and screw it to the top of the unit.

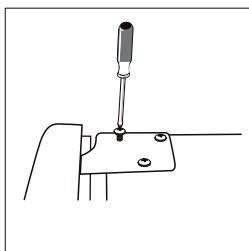

12. Put the top cover and then screw back.

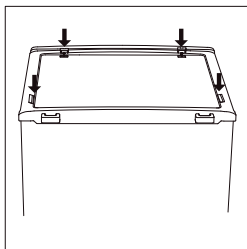

Installation

Space Requirement

- Keep enough space of door open.
- Keep at least 50mm gap at two sides and back.

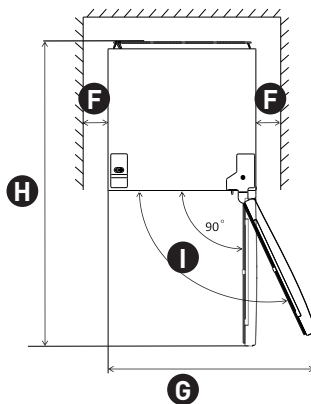
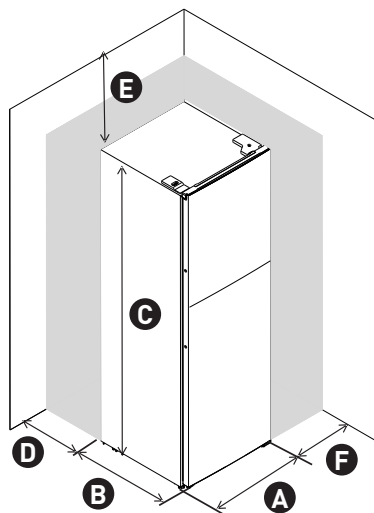

A	550	F	min = 50
B	580	G	1100
C	1500	H	1130
D	min = 50	I	135°
E	min = 50		

Levelling the unit

- To do this adjust the two levelling feet at front of the unit.
- If the unit is not level, the doors and magnetic seal alignments will not be covered properly.

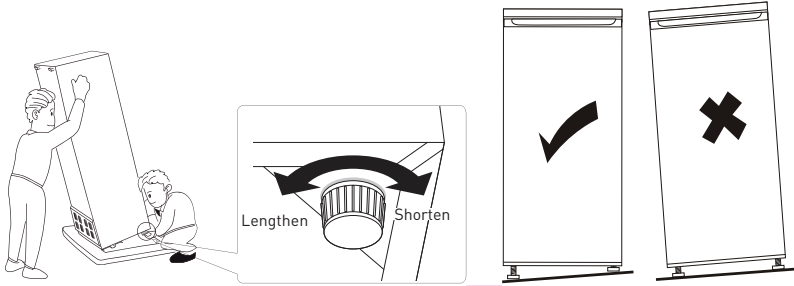

Positioning

Install this appliance at a location where the ambient temperature corresponds to the climate class indicated on the rating plate of the appliance:

for refrigerating appliances with climate class:

- extended temperate: this refrigerating appliance is intended to be used at ambient temperatures ranging from 10 °C to 32 °C; (SN)
- temperate: this refrigerating appliance is intended to be used at ambient temperatures ranging from 16 °C to 32 °C;(N)
- subtropical: this refrigerating appliance is intended to be used at ambient temperatures ranging from 16 °C to 38 °C;(ST)
- tropical: this refrigerating appliance is intended to be used at ambient temperatures ranging from 16 °C to 43 °C;(T)

Location

The appliance should be installed well away from sources of heat such as radiators, boilers, direct sunlight etc. Ensure that air can circulate freely around the back of the cabinet. To ensure best performance, if the appliance is positioned below an overhanging wall unit, the minimum distance between the top of the cabinet and the wall unit must be at least 50 mm. Ideally, however, the appliance should not be positioned below overhanging wall units. Accurate levelling is ensured by one or more adjustable feet at the base of the cabinet. This refrigerating appliance is not intended to be used as a built-in appliance;

WARNING:

It must be possible to disconnect the appliance from the mains power supply; the plug must therefore be easily accessible after installation.

Electrical connection

Before plugging in ensure that the voltage and frequency shown on the rating plate correspond to your domestic power supply. The appliance must be earthed. The power supply cable plug is provided with a contact for this purpose. If the domestic power supply socket is not earthed, connect the appliance to a separate earth in compliance with current regulations consulting a qualified electrician.

The manufacturer declines all responsibility if the above safety precautions are not observed. This appliance complies with the E.E.C. Directives.

Use

First use

Cleaning the interior

Before using the appliance for the first time, wash the interior and all internal accessories with lukewarm water and some neutral soap so as to remove the typical smell of a brand new product then dry thoroughly.

IMPORTANT:

Do not use detergents or abrasive powders, as these will damage the finish.

Temperature Setting

- Plug on your appliance. The internal temperature is controlled by a thermostat. There are 8 settings. 1 is warmest setting and 7 is coldest setting and 0 is off.
- The appliance may not operate at the correct temperature if it is in a particularly hot or if you open the door often.

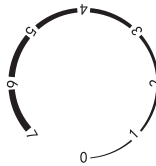

Daily use

Position different food in different compartments according to be below table

Refrigerator compartments	Type of food
Door or balconies of fridge compartment	<ul style="list-style-type: none"> • Foods with natural preservatives, such as jams,juices, drinks, condiments. • Do not store perishable foods.
Crisper drawer (salad drawer)	<ul style="list-style-type: none"> • Fruits, herbs and vegetables should be placed separately in the crisper bin. • Do not store bananas, onions, potatoes, garlic in the refrigerator
Fridge shelf – middle	<ul style="list-style-type: none"> • Dairy products, eggs
Fridge shelf – top	<ul style="list-style-type: none"> • Foods that do not need cooking, such as ready-to-eat foods, deli meats, leftovers.

Refrigerator compartments	Type of food
Freezer drawer(s)/ shelf	<ul style="list-style-type: none"> • Foods for long-term storage. • Bottom drawer/shelf for raw meat, poultry, fish. • Middle drawer/shelf for frozen vegetables, chips. • Top drawer/shelf for ice cream, frozen fruit, frozen baked goods.

Temperature setting recommendation

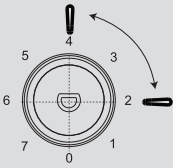
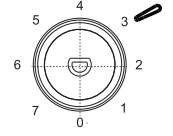
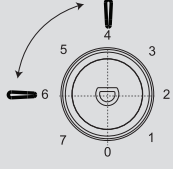
Temperature Setting Recommendation		
Environment Temperature	Freezer compartment	Fridge compartment
Summer	/	 <p>Set on 2~4</p>
Normal	/	 <p>Set on 3</p>
Winter	/	 <p>Set on 4~6</p>

Impact on Food Storage

- Under Recommended setting, the best storage time of fridge is no more than 3 days.
- Under Recommended setting, the best storage time of freezer is no more than 1 month.
- The best storage time may reduce under other settings.

Freezing fresh food

- The freezer compartment is suitable for freezing fresh food and storing frozen and deep-frozen food for a long time.
- Place the fresh food to be frozen in the freezer compartment.
- The maximum amount of food that can be frozen in 24 hours is specified on the rating plate.
- The freezing process lasts 24 hours: during this period do not add other food to be frozen.

Storing frozen food

When first starting-up or after a period out of use before putting the product in the compartment let the appliance run at least 2 hours on the higher settings.

IMPORTANT:

In the event of accidental defrosting for example the power has been off for longer than the value shown in the technical characteristics chart under «rising time», the defrosted food must be consumed quickly or cooked immediately and then re-frozen (after cooked).

Thawing

Deep-frozen or frozen food, prior to be used, can be thawed in the fridge compartment or at room temperature, depending on the time available for this operation.

Small pieces may even be cooked still frozen, directly from the freezer. In this case, cooking will take longer.

Accessories

Movable shelves

The walls of the refrigerator are equipped with a series of runners so that the shelves can be positioned as desired.

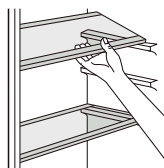

Positioning the door balconies

To permit storage of food packages of various sizes the door balconies can be placed at different heights. To make these adjustments proceed as follows: gradually pull the balcony in the direction of the arrows until it comes free, then reposition as required.

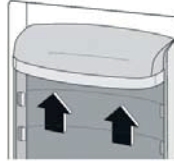

Helpful hints and tips

To help you make the most of the freezing process, here are some important hints:

- the maximum quantity of food which can be frozen in 24 hrs. is shown on the rating plate;
- the freezing process takes 24 hours. No further food to be frozen should be added during this period;
- only freeze top quality, fresh and thoroughly cleaned, foodstuffs;
- prepare food in small portions to enable it to be rapidly and completely frozen and to make it possible subsequently to thaw only the quantity required;
- wrap up the food in aluminium foil or polythene and make sure that the packages are airtight;
- do not allow fresh unfrozen food to touch food which is already frozen thus avoiding a rise in temperature of the latter;
- lean foods store better and longer than fatty ones; salt reduces the storage life of food;
- water ices, if consumed immediately after removal from the freezer compartment, can possibly cause the skin to be freeze burnt;
- it is advisable to show the freezing in date on each individual pack to enable you to keep tab of the storage time.

Hints for storage of frozen food

To obtain the best performance from this appliance, you should:

- make sure that the commercially frozen foodstuffs were adequately stored by the retailer;
- be sure that frozen foodstuffs are transferred from the food store to the freezer in the shortest possible time;
- not open the door frequently or leave it open longer than absolutely necessary.
- once defrosted, food deteriorates rapidly and cannot be re-frozen;
- do not exceed the storage period indicated by the food manufacture.

Hints for fresh food refrigeration

To obtain the best performance:

- Do not store warm food or evaporating liquids in the refrigerator
- Do cover or wrap the food particularly if it has a strong flavour
- Make (all types): wrap in polythene bags and place on the glass shelves above the vegetable drawer.
- For safety store in this way only one or two days at the most.
- Cooked foods cold dishes etc...: these should be covered and may be placed on any shelf.
- Fruit and vegetables: these should be thoroughly cleaned and placed in the special drawer(s) provided.
- butter and cheese: these should be placed in special airtight containers or wrapped in aluminum foil or polythene bags to exclude as much air as possible.
- Milk bottle: these should have a cap and should be stored in the balconies on the door.
- Bananas potatoes onions and garlic, if not packed must not be kept in the fridge.

Defrosting of the freezer

The freezer compartment, however, will become progressively covered with frost. This should be removed. Never use sharp metal tools to scrape off frost from the evaporator as you could damage it.

However when the ice becomes very thick on the inner liner complete defrosting should be carried out as follows:

- pull out the plug from the socket;
- remove all stored food wrap it in several layers of newspaper and put it in a cool place;
- keep the door open, and placing a basin underneath of the appliance to collect the defrost water;
- when defrosting is completed; dry the interior thoroughly
- replace the plug in the power socket to run the appliance again.

Replace the lamp

This product contains a light source exempted of energy efficiency class.

Light source in this product can be replaced by the end user.

Please unplug the appliance before any light source change operation.

The light source shall be removed at the end of the product's useful life, with sorting and recycling done separately.

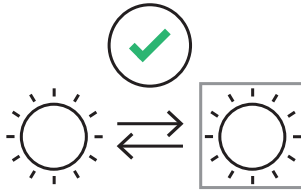

Follow below process to replace the lamp)

1. Set the temperature regulation knob at number «0» to switch off the appliance.
2. Unplug the appliance to make sure the appliance is disconnected from main power supply.
3. Remove the screw of the lamp cover.
4. Pull the lamp cover out.
5. Unscrew the lamp.
6. Fit new lamp according to the opposite direction, then replace the lamp cover and screw.
7. Plug in the appliance and regulate the knob to right position.

Cleaning

For hygienic reasons the appliance interior, including interior accessories, should be cleaned regularly.

CAUTION:

The appliance may not be connected to the mains during cleaning. Danger of electrical shock! Before cleaning switch the appliance off and remove the plug from the mains or switch off or turn out the circuit breaker or fuse. Never clean the appliance with a steam cleaner. Moisture could accumulate in electrical components, danger of electrical shock! Hot vapors can lead to the damage of plastic parts. The appliance must be dry before it is placed back into service.

Ethereal oils and organic solvents can attack plastic parts, e.g. lemon juice or the juice from orange peel, butyric acid, cleanser that contain acetic acid.

Clean drain hole

To avoid defrost water overflowing into the fridge periodically clean the drain hole at back of fridge compartment. Use a cleaner to clean the hole as showed in right picture.

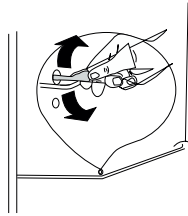

- Do not allow such substances to come into contact the appliance parts.
- Do not use any abrasive cleaners
- Remove the food from the freezer. Store them in a cool place well covered.
- Switch the appliance off and remove the plug from the mains or switch off or turn out the circuit breaker or fuse.
- Clean the appliance and the interior accessories with a cloth and lukewarm water. After cleaning wipe with fresh water and rub dry.
- After everything is dry place appliance back into service.

Troubleshooting

IMPORTANT:

Before troubleshooting, disconnect the power supply. Only a qualified electrician or competent person must do the troubleshooting that is not in this manual.

There are some sounds during normal use (compressor, refrigerant circulation).

Problem	Possible cause	Solution
Appliance does not work	Temperature regulation knob is set at number «0».	Set the knob at other number to switch on the appliance.
	Mains plug is not plugged in or is loose	Insert mains plug.
	Fuse has blown or is defective	Check fuse replace if necessary.
	Socket is defective	Mains malfunctions are to be corrected by an electrician.
The food is too warm.	Temperature is not properly adjusted.	Please look in the initial Temperature Setting section.
	Door was open for an extended period.	Open the door only as long as necessary.
	A large quantity of warm food was placed in the appliance within the last 24 hours.	Turn the temperature regulation to a colder setting temporarily.
Appliance cools too much	The appliance is near a heat source.	Please look in the installation location section.
	Temperature is set too cold.	Turn the temperature regulation knob to a warmer setting temporarily.

Problem	Possible cause	Solution
Unusual noises	Appliance is not level.	Re-adjust the feet.
	The appliance is touching the wall or other objects.	Move the appliance slightly.
	A component, e.g. a pipe, on the rear of the appliance is touching another part of the appliance or the wall.	If necessary, carefully bend the component out of the way.
Water on the floor	Water drain hole is blocked.	See the Cleaning section.
Side panel is hot	Condenser is inside the panel.	It's normal.

If the malfunction shows again, contact the Service Center.

Merci !

Nous vous remercions d'avoir choisi ce produit HIGHONE.

Choisis, testés et recommandés par ELECTRO DEPOT, les produits de la marque HIGHONE sont simples d'utilisation, tout en offrant des performances fiables et une qualité irréprochable.

Grâce à cet appareil, vous êtes assuré(e) que chaque utilisation vous apportera satisfaction.

Bienvenue chez ELECTRO DEPOT.

Consultez notre site Internet : www.electrodepot.fr
www.electrodepot.be



A

Aperçu de l'appareil

Description de l'appareil

B

Utilisation de l'appareil

Inversion de la porte

Installation

Utilisation

C

Informations utiles

Nettoyage

Dépannage

Les instructions sont également disponibles sur le site
<http://www.electrodepot.fr/sav/notices/>
<http://www.electrodepot.fr/sav/notices>

Description de l'appareil

- | | | | |
|---|---|---|------------------------|
| ❶ | Thermostat et éclairage | ❺ | Tiroirs du congélateur |
| ❷ | Clayettes en verre | ❻ | Pieds de réglage |
| ❸ | Tablette de protection du bac à légumes | ❼ | Balconnets |
| ❹ | Bac à légumes | | |

Cette illustration est fournie à titre indicatif uniquement. Pour plus de précisions, veuillez vous référer à votre modèle spécifique.

Inversion de la porte

Outils requis : tournevis cruciforme, tournevis à lame plate, clé hexagonale.

- Assurez-vous que l'appareil est débranché et vide.
- Pour retirer la porte, il est nécessaire d'incliner l'appareil vers l'arrière. Il doit reposer sur une surface solide, pour éviter qu'il ne glisse pendant l'opération d'inversion de la porte.
- Toutes les pièces retirées doivent être conservées, afin de pouvoir réinstaller ensuite la porte.
- Ne posez pas l'appareil à plat, car cela risquerait d'endommager le système de refroidissement.
- Il est préférable que 2 personnes manipulent l'appareil lors du montage.

1. Retirez les 4 vis du capot supérieur, puis soulevez celui-ci.

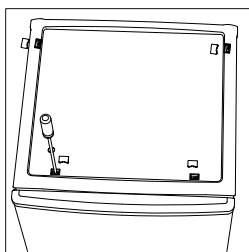

2. Dévissez la charnière supérieure, puis retirez la porte supérieure et posez-la sur une surface douce et rembourrée pour éviter de la rayer.

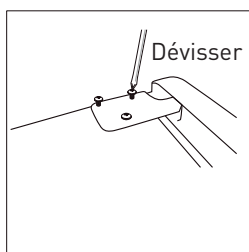

3. Retirez l'axe à l'aide d'un tournevis et retournez le support de charnière. Ensuite, réinstallez l'axe sur le support de charnière.

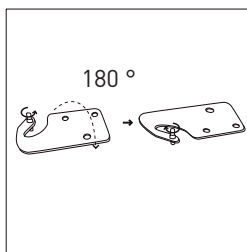

4. Dévissez la charnière centrale. Ensuite, retirez la porte inférieure et placez-la sur une surface douce et rembourrée afin d'éviter toute éraflure.

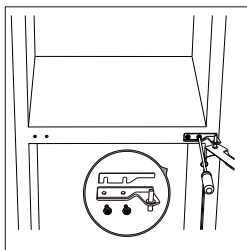

5. Déplacez les caches des trous de charnière du côté gauche vers le côté droit.

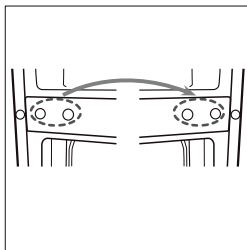

6. Dévissez la charnière inférieure. Ensuite, retirez les pieds réglables de chaque côté.

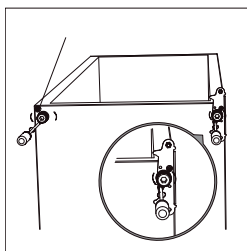

REMARQUE :

Enlevez cette vis si nécessaire.

7. Dévissez et retirez l'axe de la charnière inférieure, retournez le support et replacez-le.

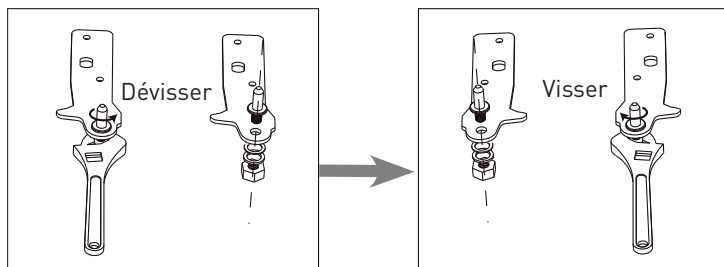

8. Fixez de nouveau le support à l'aide de l'axe de la charnière inférieure. Remplacez les deux pieds réglables. Positionnez correctement la porte inférieure.

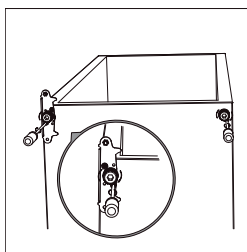

9. Démontez les joints des portes du réfrigérateur et du congélateur, puis réinstallez-les après avoir procédé à l'inversion.

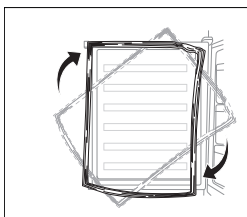

10. Inversez le sens de la charnière centrale de 180 °C, puis positionnez-la correctement sur la gauche. Placez l'axe de la charnière centrale dans le trou supérieur de la porte inférieure, puis serrez les vis.

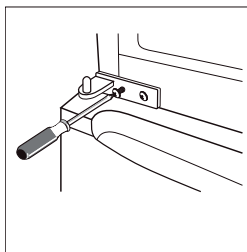

11. Remettez en place la porte supérieure. Assurez-vous d'aligner la porte horizontalement et verticalement, de façon à ce que les joints ferment de manière hermétique de tous les côtés, avant de resserrer la charnière supérieure. Insérez ensuite la charnière et vissez-la sur le dessus de l'appareil.

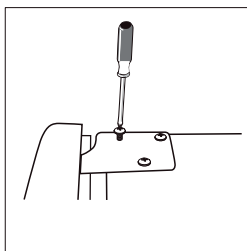

12. Remplacez et revissez le capot supérieur.

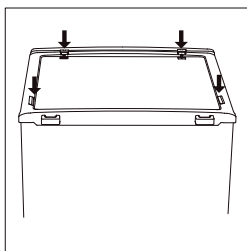

Installation

Espace nécessaire

- Veillez à conserver suffisamment d'espace pour pouvoir ouvrir la porte.
- Laissez un espace libre d'au moins 50 mm sur les deux côtés et à l'arrière.

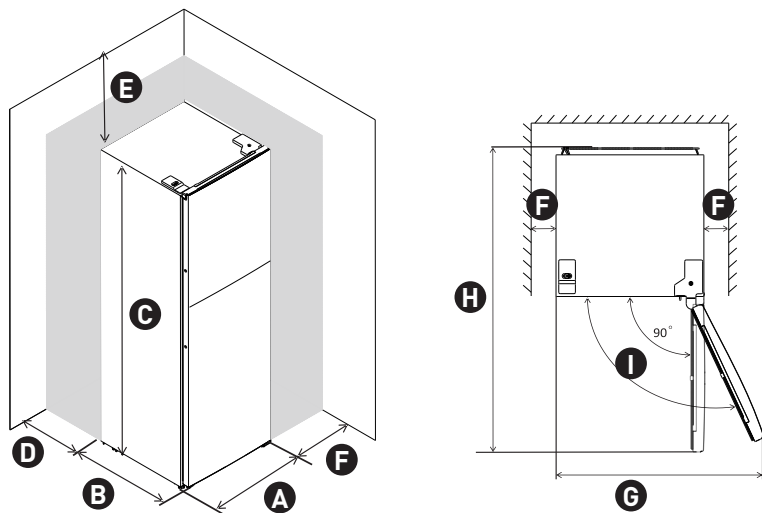

A	550	F	mini. 50
B	580	G	1 100
C	1 500	H	1 130
D	mini. 50	I	135 °
E	mini. 50		

Mise à niveau de l'appareil

- Pour ce faire, réglez les deux pieds de réglage situés à l'avant de l'appareil.
- Si l'appareil n'est pas de niveau, les portes et les joints magnétiques ne seront pas correctement alignés.

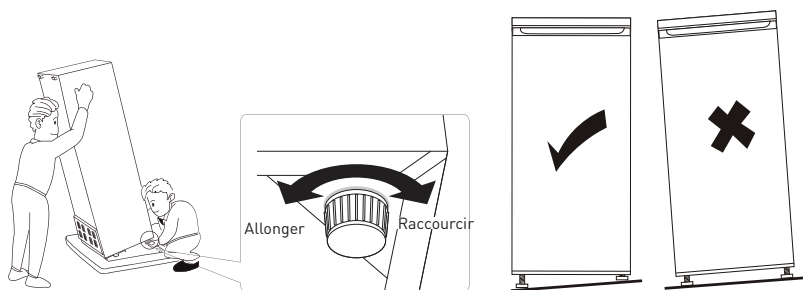

Environnement

Installez cet appareil dans un endroit dont la température ambiante correspond à la classe climatique indiquée sur la plaque signalétique de l'appareil :

Pour les appareils de réfrigération dont la classe climatique est :

- tempérée élargie : cet appareil de réfrigération est conçu pour être utilisé à des températures ambiantes allant de 10 à 32 °C (SN) ;
- tempérée : cet appareil de réfrigération est conçu pour être utilisé à des températures ambiantes allant de 16 à 32 °C (N) ;
- subtropicale : cet appareil de réfrigération est conçu pour être utilisé à des températures ambiantes allant de 16 à 38 °C (ST) ;
- tropicale : cet appareil de réfrigération est conçu pour être utilisé à des températures ambiantes allant de 16 à 43 °C (T).

Emplacement

L'appareil doit être installé à bonne distance des sources de chaleur, comme les radiateurs, les chaudières, la lumière directe du soleil, etc. Veillez à ce que l'air puisse circuler librement à l'arrière de l'appareil. Pour un fonctionnement optimal, si l'appareil est placé sous un élément mural, la distance entre le haut de l'appareil et l'élément mural doit être d'au moins 50 mm. Dans la mesure du possible, il est toutefois préférable de ne pas positionner l'appareil sous des éléments muraux. Une mise à niveau précise est possible grâce à un ou plusieurs pieds réglables situés au bas de l'appareil.

Cet appareil de réfrigération n'est pas conçu pour être utilisé comme un élément de cuisine intégrée ;

AVERTISSEMENT :

Il doit être possible de débrancher l'appareil de l'alimentation secteur ; par conséquent, la prise doit être facilement accessible après l'installation.

Branchements électriques

Avant de brancher l'appareil, vérifiez que la tension et la fréquence indiquées sur la plaque signalétique correspondent à celles de votre alimentation électrique domestique. Cet appareil doit être mis à la terre. La fiche du câble d'alimentation comporte un contact à cet effet. Si votre prise d'alimentation électrique domestique n'est pas reliée à la terre, raccordez l'appareil à une ligne de terre séparée conformément aux réglementations en vigueur, en faisant appel à un(e) électricien(ne) qualifié(e).

Le fabricant décline toute responsabilité en cas de non-respect des précautions de sécurité ci-dessus. Cet appareil est conforme aux directives de la CEE.

Utilisation

Première utilisation

Nettoyage de l'intérieur

Avant d'utiliser l'appareil pour la première fois, lavez l'intérieur et tous les accessoires internes avec de l'eau tiède et un savon neutre, de manière à éliminer l'odeur caractéristique des appareils neufs. Séchez-les ensuite complètement.

REMARQUE IMPORTANTE :

N'utilisez pas de détergents ou de poudres abrasives, car ils endommageraient la finition.

Réglage de la température

- Branchez votre appareil. La température intérieure est contrôlée par un thermostat. Il existe 8 réglages. « 1 » correspond au réglage le plus chaud et « 7 » au réglage le plus froid. « 0 » signifie que l'appareil est éteint.
- Il est possible que l'appareil ne fonctionne pas à la bonne température s'il se trouve dans un environnement particulièrement chaud ou si vous ouvrez régulièrement la porte.

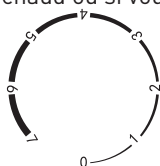

Utilisation quotidienne

Placez les différents aliments à différents emplacements selon le tableau ci-dessous

Compartiments du réfrigérateur	Type d'aliment
Porte ou balconnets du compartiment réfrigérateur	<ul style="list-style-type: none"> • Aliments contenant des conservateurs naturels, comme les confitures, jus de fruits, boissons et condiments. • N'y rangez pas de denrées périssables.
Bac à légumes (compartiment destiné aux fruits et légumes)	<ul style="list-style-type: none"> • Les fruits, herbes aromatiques et légumes doivent être rangés séparément dans le bac à légumes. • Ne conservez pas de bananes, d'oignons, de pommes de terre ni d'ail au réfrigérateur.

Compartiments du réfrigérateur	Type d'aliment
Clayette centrale du réfrigérateur	<ul style="list-style-type: none"> • Produits laitiers, œufs
Clayette supérieure du réfrigérateur	<ul style="list-style-type: none"> • Aliments ne nécessitant pas de cuisson, comme les aliments prêts à être consommés, la charcuterie, les restes. • Aliments à longue durée de conservation.
Tiroir(s)/clayette du congélateur	<ul style="list-style-type: none"> • Tiroir/clayette du bas pour la viande, la volaille ou le poisson crus. • Tiroir/clayette du milieu pour les frites et légumes surgelés. • Tiroir/clayette du haut pour les glaces, fruits surgelés et produits de boulangerie/pâtisserie surgelés.

Recommandations de réglage de la température

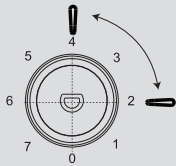
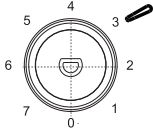
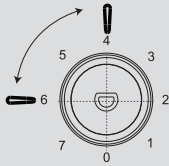
Recommandations de réglage de la température		
Température de l'environnement	Compartiment congélateur	Compartiment réfrigérateur
Été	/	 <p>Réglez-le sur 2~4</p>
Conditions normales	/	 <p>Réglez-le sur 3</p>
Hiver	/	 <p>Réglez-le sur 4~6</p>

Effets sur la conservation des aliments

- Avec les réglages recommandés, la durée de conservation optimale du réfrigérateur est de 3 jours au maximum.
- Avec les réglages recommandés, la durée de conservation optimale du congélateur est d'un mois au maximum.
- Avec d'autres réglages, la durée de conservation optimale peut être réduite.

Congélation d'aliments frais

- Le compartiment de congélation permet de congeler des aliments frais et de conserver des aliments congelés et surgelés pendant une longue période de temps.
- Placez les aliments frais que vous souhaitez congeler dans le compartiment de congélation.
- La quantité maximale d'aliments qu'il est possible de congeler en 24 heures est indiquée sur la plaque signalétique.
- Le processus de congélation dure 24 heures : n'ajoutez pas d'autres aliments à congeler au cours de cette période.

Conservation d'aliments surgelés

Lors de la première utilisation ou après une période d'inutilisation prolongée, avant de placer des produits dans le compartiment, laissez l'appareil fonctionner pendant au moins 2 heures, en le réglant sur la température la plus basse.

REMARQUE IMPORTANTE :

En cas de décongélation accidentelle, par exemple si l'alimentation électrique a été coupée pendant plus longtemps que la durée indiquée dans le tableau des caractéristiques techniques dans la rubrique « Durée de montée en température », les aliments décongelés doivent être consommés rapidement, ou cuits immédiatement puis recongelés (après cuisson).

Décongélation

Avant d'utiliser la nourriture surgelée ou congelée, celle-ci peut être décongelée dans le compartiment du réfrigérateur ou à température ambiante, selon le temps dont vous disposez pour cette opération.

Les petits aliments ou morceaux peuvent même être cuits tels quels, sans décongélation. Dans ce cas, leur cuisson prendra plus de temps.

Accessoires

Clayettes amovibles

Les parois du réfrigérateur sont équipées de diverses glissières pour vous permettre de positionner les clayettes à votre convenance.

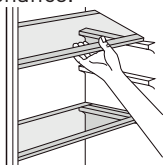

Positionnement des balconnets de porte

Pour pouvoir ranger des conditionnements alimentaires de tailles variées, les balconnets de porte peuvent être positionnés à différentes hauteurs. Pour effectuer ces ajustements, procédez comme suit : tirez progressivement le balconnet dans les sens des flèches, jusqu'à le sortir entièrement. Ensuite repositionnez-le à votre convenance.

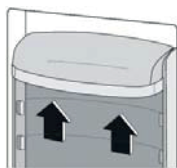

Conseils et astuces utiles

Pour vous aider à tirer le meilleur parti du processus de congélation, voici quelques conseils importants :

- la quantité maximale d'aliments qu'il est possible de congeler en 24 heures est indiquée sur la plaque signalétique ;
 - le processus de congélation dure 24 heures. Vous ne devez pas congeler d'aliments supplémentaires pendant ce laps de temps ;
 - ne congelez que des denrées alimentaires fraîches, de qualité irréprochable et parfaitement propres ;
 - préparez de petites portions pour qu'elles puissent congeler intégralement et rapidement et pour ensuite pouvoir décongeler uniquement la quantité requise ;
 - emballez la nourriture dans du papier d'aluminium ou du papier film et assurez-vous que les emballages sont hermétiques ;
 - ne laissez pas des aliments frais non congelés entrer en contact avec des aliments déjà congelés, car cela entraînerait une augmentation de la température de ces derniers ;
 - les aliments maigres se conservent mieux et plus longtemps que les aliments gras. Le sel réduit la durée de conservation des aliments ;
 - si elles sont consommées dès leur sortie du compartiment de congélation, les glaces à l'eau peuvent provoquer des brûlures cutanées dues au froid ;
- il est conseillé d'indiquer la date sur chaque portion individuelle congelée afin de pouvoir surveiller la durée de conservation.

Conseils pour la conservation des aliments surgelés

Pour que cet appareil fonctionne de manière optimale, vous devez :

- vous assurer que les denrées alimentaires surgelées ont été correctement conservées par le détaillant ;
- vous assurer de transporter le plus rapidement possible les denrées alimentaires surgelées du magasin d'alimentation jusqu'à votre congélateur ;
- éviter d'ouvrir fréquemment la porte ou de la laisser ouverte plus longtemps que nécessaire ;
- vous abstenir de recongeler de la nourriture décongelée, car celle-ci s'abîme rapidement ;
- veiller à ne pas dépasser la date de conservation indiquée par le fabricant des aliments.

Conseils pour la réfrigération d'aliments frais

Pour obtenir un résultat optimal :

- ne rangez pas des aliments chauds ni des liquides en évaporation dans le réfrigérateur ;
- couvrez ou enveloppez les aliments, en particulier s'ils présentent une odeur prononcée ;
- assurez-vous d'envelopper les aliments dans des sachets en plastique et de les placer sur

les clayettes en verre au-dessus du bac à légumes ;

- par précaution, ne conservez les aliments de cette manière qu'un jour ou deux au maximum ;
- aliments cuits, plats froids, etc. : ils doivent être couverts et peuvent être placés sur n'importe quelle clayette ;
- fruits et légumes : ils doivent être parfaitement propres et placés dans le(s) bac(s) spécifique(s) fourni(s) ;
- beurre et fromage : ils doivent être placés dans des récipients hermétiques spécifiques ou enveloppés dans du papier d'aluminium ou des sachets en plastique de manière aussi hermétique que possible ;
- bouteilles de lait : elles doivent être munies d'un bouchon et être rangées dans les balconnets de la porte ;
- les bananes, les pommes de terre, les oignons et l'ail ne doivent pas être conservés au réfrigérateur s'ils ne sont pas emballés.

Dégivrage du congélateur

Le compartiment de congélation se recouvrira progressivement de givre. Celui-ci doit être retiré. N'utilisez jamais d'outils métalliques pointus pour enlever le givre de l'évaporateur ; vous risqueriez de l'endommager.

Cependant, quand la glace devient très épaisse sur le revêtement intérieur, un dégivrage complet doit être effectué comme suit :

- débranchez la fiche de la prise de courant ;
- retirez toute la nourriture stockée à l'intérieur, enveloppez-la dans plusieurs couches de papier journal et placez-la dans un endroit frais ;
- laissez la porte ouverte et placez une bassine sous l'appareil afin de récupérer l'eau de dégivrage ;
- une fois le dégivrage terminé, séchez complètement l'intérieur ;
- réinsérez la fiche dans la prise de courant pour remettre l'appareil en service.

Remplacement de l'ampoule

Ce produit contient une source lumineuse dispensée de classe d'efficacité énergétique. La source lumineuse de cet appareil peut être remplacée par les utilisateurs finaux. Veuillez débrancher l'appareil avant toute opération de remplacement de la source lumineuse.

La source lumineuse doit être enlevée à la fin de la vie utile du produit, et triée et recyclée séparément.

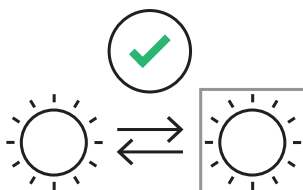

Suivez le processus ci-dessous pour remplacer l'ampoule :

1. Placez le bouton de réglage de la température sur « 0 » pour éteindre l'appareil.
2. Débranchez l'appareil pour être sûr(e) qu'il soit déconnecté du secteur.
3. Dévissez le cache de la lampe.
4. Ôtez le cache de la lampe.
5. Dévissez l'ampoule.
6. Vissez la nouvelle ampoule, puis replacez et vissez le cache de la lampe.
7. Rebranchez l'appareil et remettez le bouton de réglage dans la bonne position.

Nettoyage

Pour des raisons d'hygiène, l'intérieur de l'appareil, ainsi que les accessoires internes, doivent être nettoyés régulièrement.

ATTENTION :

L'appareil ne doit pas être branché sur le secteur pendant le nettoyage. Risque de choc électrique ! Avant de nettoyer l'appareil, mettez-le hors tension et débranchez la fiche de la prise secteur, ou bien coupez le disjoncteur ou enlevez le fusible. Ne nettoyez jamais l'appareil à l'aide d'un nettoyeur à vapeur. De l'humidité pourrait s'accumuler dans les composants électriques, provoquant un risque de choc électrique ! Les vapeurs chaudes peuvent endommager les pièces en plastique. L'appareil doit être sec avant d'être remis en service.

Les huiles essentielles et les solvants organiques (par exemple, le jus de citron ou le jus provenant de l'écorce d'orange, l'acide butyrique, les détergents contenant de l'acide acétique) peuvent attaquer les pièces en plastique.

Nettoyage du trou de vidange

Pour éviter que l'eau de dégivrage ne déborde dans le réfrigérateur, nettoyez régulièrement le trou de vidange, situé à l'arrière du compartiment de réfrigération. Utilisez

un dispositif de nettoyage afin de nettoyer le trou, comme indiqué sur l'illustration, à droite.

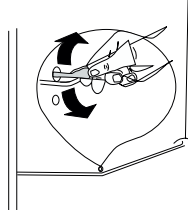

- Ne laissez pas ces substances entrer en contact avec les pièces de l'appareil.
- N'utilisez pas de nettoyant abrasif
- Retirez les aliments du congélateur. Placez-les dans un endroit frais, en les couvrant bien.
- Éteignez l'appareil et débranchez la fiche de la prise secteur, ou bien coupez le disjoncteur ou retirez le fusible.
- Nettoyez l'appareil ainsi que ses accessoires intérieurs à l'aide d'un chiffon imbibé d'eau tiède. Après les avoir nettoyés, rincez-les avec un chiffon imbibé d'eau claire et essuyez-les.
- Une fois que tout est bien sec, vous pouvez remettre l'appareil en service.

Dépannage

REMARQUE IMPORTANTE :

Avant d'essayer de résoudre des problèmes, débranchez l'appareil. Seuls des électriciens qualifiés ou d'autres personnes compétentes peuvent effectuer les opérations de dépannage qui ne sont pas décrites dans ce guide d'utilisation.

L'appareil émet des bruits dans les conditions normales de fonctionnement (compresseur, circulation du fluide frigorigène).

Problème	Cause possible	Solution
L'appareil ne fonctionne pas.	Le bouton de réglage de la température est réglé sur « 0 ».	Réglez le bouton sur un autre chiffre pour mettre en marche l'appareil.
	Le cordon d'alimentation n'est pas bien branché.	Insérez la fiche secteur.
	Le fusible a sauté ou est défectueux.	Vérifiez le fusible et remplacez-le si nécessaire.
	La prise de courant est défectueuse.	Les dysfonctionnements liés à l'alimentation secteur doivent être corrigés par un électricien.

Problème	Cause possible	Solution
Les denrées alimentaires sont trop chaudes.	La température n'est pas correctement ajustée.	Veillez consulter le paragraphe Réglage de la température.
	La porte est restée ouverte pendant une période prolongée.	N'ouvrez la porte que pendant le temps nécessaire.
	Une quantité importante de nourriture chaude a été placée dans l'appareil au cours des dernières 24 heures.	Tournez temporairement le régulateur de température vers un réglage plus froid.
	L'appareil se trouve à proximité d'une source de chaleur.	Veillez consulter le chapitre relatif à l'emplacement d'installation de l'appareil.
L'appareil refroidit trop.	Le réglage de la température est trop froid.	Tournez temporairement le bouton de la température sur un réglage moins froid.
	L'appareil n'est pas droit.	Régalez les pieds.
Bruits inhabituels	L'appareil touche le mur ou d'autres objets.	Déplacez légèrement l'appareil.
	Un composant, par ex. un tuyau, sur l'arrière de l'appareil touche une autre partie de l'appareil ou le mur.	Si nécessaire, courbez délicatement le composant de façon à libérer l'espace.
De l'eau coule sur le sol	Le trou de vidange d'eau est obstrué.	Consultez le chapitre relatif au nettoyage.
Le panneau latéral est chaud.	Le condenseur est à l'intérieur du panneau.	Ceci est donc tout à fait normal.

Si le dysfonctionnement persiste, contactez le Centre de service après-vente.

Dank u!

Bedankt om dit HIGHONE-product te kiezen. De producten van het merk HIGHONE, die gekozen, getest en aanbevolen worden door ELECTRO DEPOT, zijn eenvoudig te gebruiken, betrouwbaar en van onberispelijke kwaliteit. Dankzij dit toestel kunt u er zeker van zijn dat u bij elk gebruik volledig tevreden bent.

Welkom bij ELECTRO DEPOT.

Bezoek onze website: www.electrodepot.be

A

**Voorbeeldweergave
van het toestel**

Beschrijving van het toestel

B

Het toestel gebruiken

Deur omdraaien
Installatie
Gebruik

C

Nuttige informatie

Reiniging
Probleemoplossing

Beschrijving van het toestel

- | | | | |
|---|-----------------------|---|---------------------|
| 1 | Thermostaat en licht | 5 | Diepvrieslades |
| 2 | Glazen legplanken | 6 | Verstelbare voetjes |
| 3 | Afdekking groentelade | 7 | Deurrekken |
| 4 | Groentelade | | |

De illustratie is slechts indicatief. Bekijk uw toestel voor de details.

Deur omdraaien

Vereist gereedschap: Kruisschroevendraaier, platte schroevendraaier, zeshoekige sleutel.

- Zorg ervoor dat de stekker van de eenheid uit het stopcontact is getrokken en dat de eenheid leeg is.
- Om de deur te verwijderen moet u de eenheid naar achter kantelen. Laat de eenheid op iets stevigs rusten om te vermijden dat ze tijdens het omkeren van de deuren wegglijdt.
- Alle verwijderde onderdelen moeten worden bewaard om de deur opnieuw te kunnen installeren.
- Leg de eenheid niet plat omdat hierdoor het koelsysteem beschadigd kan raken.
- Het is best dat er 2 mensen aanwezig zijn om de eenheid vast te houden tijdens het monteren.

1. Verwijder de vier schroeven van het deksel bovenaan en til het op.

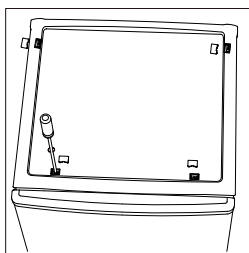

2. Schroef het bovenste scharnier los. Verwijder vervolgens de bovenste deur en plaats ze op een zacht oppervlak om krassen te vermijden.

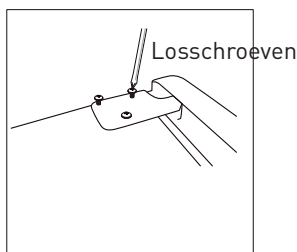

3. Verwijder de pin met een schroevendraaier en kantel het haakje van het scharnier. Plaats daarna de pin opnieuw op het haakje van het scharnier

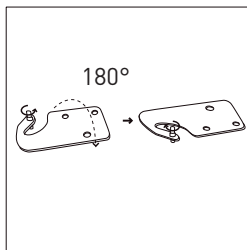

4. Schroef het middelste scharnier los. Til de onderste deur op en plaats ze op een zacht oppervlak om krassen te vermijden.

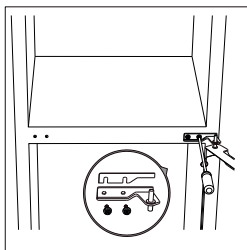

5. Verplaats de deksels van de schroefgaten van de linkerzijde naar de rechterzijde.

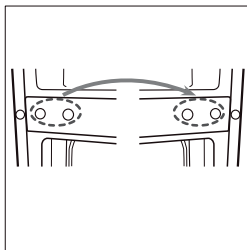

6. Schroef het onderste scharnier los. Verwijder vervolgens de verstelbare voetjes aan beide zijden.

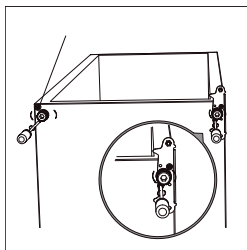
**OPMERKING:**

Verwijder deze schroef indien ze aanwezig is.

7. Schroef de pin van het onderste scharnier los, verwijder ze, draai het haakje om en plaats het opnieuw.

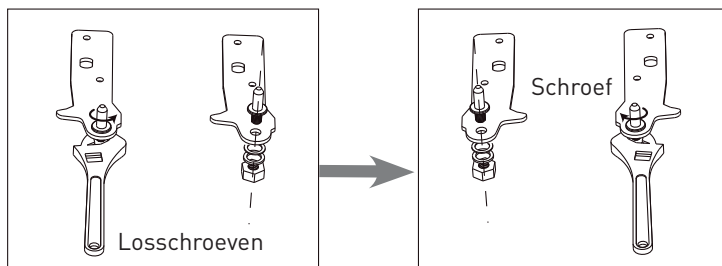

8. Plaats de fitting van het haakje op de pin van het onderste scharnier. Monteer de verstelbare voetjes opnieuw op hun plaats. Verplaats de onderste deur naar de juiste positie.

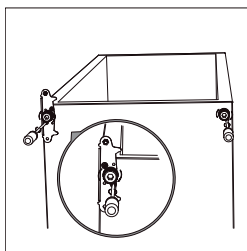

9. Maak de deurdichtingen van de koelkast en diepvriezer los en maak ze terug vast nadat u ze omgedraaid heeft.

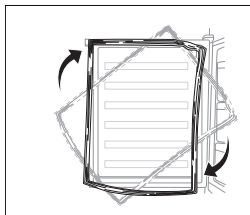

10. Draai de richting van het middelste scharnier 180° om en verplaats ze naar de linker positie. Plaats de pin van het middelste scharnier in het gat bovenaan en draai de bouten vast.

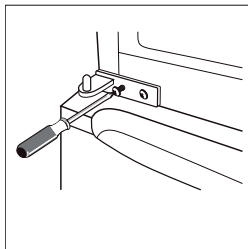

11. Plaats de bovenste deur opnieuw. Zorg ervoor dat de deur horizontaal en verticaal afgelijnd is zodat de dichtingen aan alle zijden gesloten zijn alvorens het bovenste scharnier vast te draaien. Plaats het scharnier en schroef ze vast op de bovenkant van de eenheid.

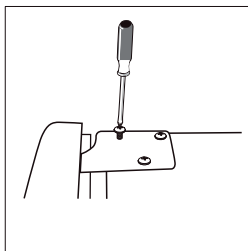

12. Plaats het bovenste deksel op nieuw op zijn plaats en schroef ze vast.

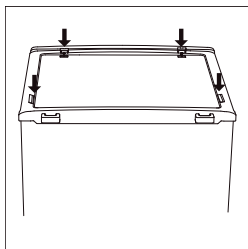

Installatie

Vereiste ruimte

- Zorg ervoor dat er voldoende ruimte is om de deur te openen.
- Laat een ruimte van minstens 50 mm aan beide zijden en aan de achterkant vrij.

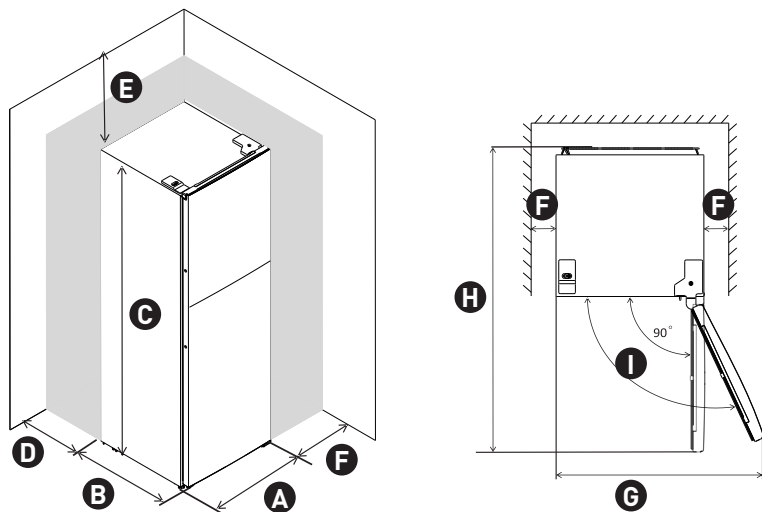

A	550	F	min = 50
B	580	G	1100
C	1500	H	1130
D	min = 50	I	135°
E	min = 50		

Het toestel waterpas plaatsen

- Pas hiervoor de twee verstelbare voetjes aan de voorkant van de eenheid aan.
- indien de eenheid niet waterpas is, passen de deuren en magnetische dichtingen niet goed.

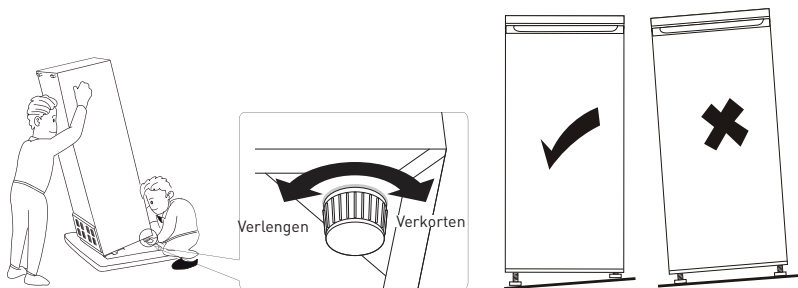

Plaatsing

Installeer het toestel op een plaats waar de omgevingstemperatuur overeenkomt met de klimaatklasse die vermeld staat op het kenplaatje van het toestel:

voor koeltoestellen met klimaatklasse:

- uitgebreid gematigd: Dit koeltoestel werd ontworpen voor gebruik bij een omgevingstemperatuur van 10 tot 32°C (SN)
- gematigd: Dit koeltoestel werd ontworpen voor gebruik bij een omgevingstemperatuur van 16 tot 32°C (N)
- subtropisch: Dit koeltoestel werd ontworpen voor gebruik bij een omgevingstemperatuur van 16 tot 38°C (ST)
- tropisch: Dit koeltoestel werd ontworpen voor gebruik bij een omgevingstemperatuur van 16 tot 43°C (T)

Locatie

Dit toestel dient ver van warmtebronnen geïnstalleerd te worden, zoals radiatoren, boilers, direct zonlicht enzovoort. Zorg erop dat de lucht vrij achter het toestel kan circuleren. Indien het toestel onder een overhangend muurelement wordt geplaatst, moet de minimale afstand tussen de bovenkant van de behuizing en het muurelement minstens 50 mm zijn voor een optimale werking van het toestel. Idealiter zou het toestel evenwel niet onder overhangende muurelementen mogen worden geplaatst. Met één of meerdere verstelbare voetjes aan de onderkant van het toestel kan het toestel perfect waterpas geplaatst worden. Dit koeltoestel is niet bedoeld om te gebruiken als een inbouwtoestel;

WAARSCHUWING:

Het moet mogelijk zijn de stekker van het toestel uit het stopcontact van de netspanning te halen; het stopcontact moet dus na de installatie gemakkelijk toegankelijk zijn.

Elektrische aansluiting

Controleer of de spanning en de frequentie op het kenplaatje overeenkomen met de elektrische voeding bij u thuis voor u de stekker van het toestel in het stopcontact steekt. Dit toestel dient geaard te worden. De stekker van de voedingskabel heeft hiervoor een contact. Wanneer het stopcontact van uw elektrische voeding niet geaard is, dient u een beroep te doen op een gekwalificeerd elektricien en het toestel te laten aansluiten op een afzonderlijke aardingslijn in overeenstemming met de geldende reglementen.

De fabrikant kan geenszins aansprakelijk gesteld worden indien bovenstaande voorzorgsmaatregelen niet in acht genomen worden. Het toestel voldoet aan de EEG-richtlijnen.

Gebruik

Eerste gebruik

De binnenkant schoonmaken

Was de binnenkant en alle accessoires met lauw water en neutrale zeep om de typische geur van nieuwe toestellen te verwijderen voor u het toestel voor de eerste keer gebruikt. Droog alles zorgvuldig af.

BELANGRIJK:

Gebruik geen schoonmaak- of schuurmiddelen, aangezien ze de afwerking kunnen beschadigen.

Temperatuurinstelling

- Steek de stekker in het stopcontact. De binnentemperatuur wordt door een thermostaat geregeld. Er zijn 8 instellingen. 1 is de warmste stand, 7 de koudste en op 0 wordt het toestel uitgeschakeld.
- Het toestel heeft misschien niet de juiste temperatuur wanneer het bijzonder warm is of wanneer u de deur vaak opent.

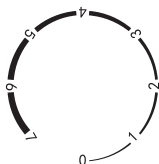

Dagelijks gebruik

Plaats de verschillende voedingsmiddelen op hun plaats volgens onderstaande tabel.

Koelkast	Soort voeding
Deur of deurrekken van de koelkast	<ul style="list-style-type: none"> • Voeding met natuurlijke bewaarmiddelen zoals confituur, sap, dranken, specerijen. • Plaats hier geen bederfelijk voedsel.
Vershoudlade (slalade)	<ul style="list-style-type: none"> • Fruit, kruiden en groenten moeten afzonderlijk in de groentelade geplaatst worden. • Bewaar geen bananen, uien, aardappelen of look in de koelkast
Middelste legplank koelkast	<ul style="list-style-type: none"> • Zuivelproducten, eieren

Koelkast	Soort voeding
Bovenste legplank koelkast	<ul style="list-style-type: none"> • Voeding die niet bereid moet worden, zoals bereide voeding, charcuterie, restjes.
Diepvrieslade(s)/ legplank	<ul style="list-style-type: none"> • Voedsel dat lang bewaard kan blijven. • Onderste lade/legplank voor rauw vlees, gevogelte, vis. • Middelste lade/legplank voor diepgevroren groenten, frieten. • Bovenste lade/legplank voor roomijs, diepgevroren fruit, diepgevroren gekookte goederen.

Aanbevolen temperatuurinstelling

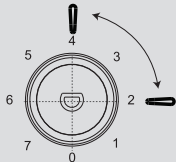
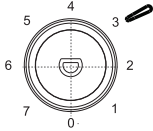
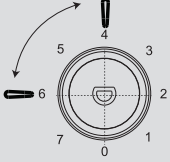
Aanbevolen temperatuurinstelling		
Omgevingstemperatuur	Diepvriezer	Koelkast
Zomer	/	 <p>Stel in op 2~4</p>
Normaal	/	 <p>Stel in op 3</p>
Winter	/	 <p>Stel in op 4~6</p>

Impact op het bewaren van voedsel

- Volgens de aanbevolen instelling is het beter voeding niet langer dan 3 dagen in de koelkast te bewaren.
- Volgens de aanbevolen instelling is het beter voeding niet langer dan 1 maand in de diepvriezer te bewaren.
- De beste bewaartijd kan korter zijn met andere instellingen.

Vers voedsel invriezen

- Er kan verse voeding ingevroren worden in het diepvriesvak. U kan er ook diepvriesvoeding voor lange tijd in bewaren.
- Plaats verse voeding in het diepvriesvak om het in te vriezen.
- De maximale hoeveelheid voeding die in 24 uur tijd ingevroren kan worden, staat vermeld op de scoreplaat van het toestel.
- Het diepvriesproces duurt 24 uur: voeg gedurende deze periode geen andere voeding toe om in te vriezen.

Diepgevroren voeding bewaren

Wanneer u het toestel voor het eerst aanzet of na een periode waarin het niet gebruikt werd, dient u het toestel minstens 2 uur te laten werken op de hoogste instelling voor u er producten in plaatst.

BELANGRIJK:

Wanneer de voeding per ongeluk ontdooid werd, bijvoorbeeld wanneer een stroomonderbreking langer geduurd heeft dan de waarde vermeld bij de technische kenmerken onder "Toenametijd" moet de ontdooidde voeding snel opgegeten worden of onmiddellijk gekoeld en na het bereiden opnieuw ingevroren worden.

Ontdooien

Diepgevroren of ingevroren voeding kan in de koelkast ontdooid worden voor gebruik of op kamertemperatuur, afhankelijk van de tijd die u heeft.

Kleine stukjes kunnen ook uit de diepvriezer gehaald worden en direct bereid worden. In dit geval is de bereidingstijd langer.

Toebehoren

Verplaatsbare legplanken

De zijden van de koelkast zijn uitgerust met een reeks steunen zodat u de legplanken kan plaatsen zoals u wil.

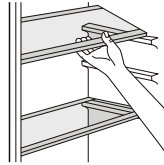

Plaatsing van de deurrekken

De deurrekken kunnen op verschillende hoogtes geplaatst worden om voedingsverpakkingen van verschillende groottes te bewaren. Ga als volgt te werk om dit aan te passen: trek het rek geleidelijk aan in de richting van de pijlen tot het los komt. Plaats het dan zoals u wilt.

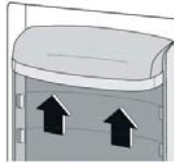

Nuttige tips en trucs

Hieronder vindt u een aantal tips om uw diepvriezer zo goed mogelijk te benutten.

- de maximale hoeveelheid voedsel die in 24 uur kan worden ingevroren staat vermeld op het kenplaatje;
 - het diepvriesproces duurt 24 uur. Er mag gedurende deze periode geen ander voedsel worden toegevoegd om in te vriezen;
 - vries enkel verse en grondig gereinigde voedingswaren van topkwaliteit in;
 - verdeel de voeding in kleine porties zodat ze snel volledig kan afkoelen en u later enkel de hoeveelheid die u nodig heeft dient te ontdooien;
 - verpak de voeding in aluminiumfolie of polyethyleen en zorg ervoor dat de verpakkingen luchtdicht zijn;
 - zorg ervoor dat niet-ingevroren voeding niet in contact komt met reeds ingevroren voeding om te vermijden dat de temperatuur ervan stijgt;
 - magere producten kunnen beter en langer bewaard worden dan vette; zout vermindert de bewaartijd van voeding.
 - waterijs kan de huid verbranden wanneer u het opeet onmiddellijk nadat u het uit de diepvriezer hebt genomen.
- wij raden u aan de datum van het invriezen op elke verpakking te noteren zodat u kan zien hoelang ze reeds ingevroren zijn.

Tips om ingevroren voeding te bewaren

Om de beste resultaten met dit toestel te bereiken dient u:

- er zeker van te zijn dat commercieel ingevroren voeding juist bewaard is door de kleinhandelaar;
- ervoor te zorgen dat de ingevroren voeding zo snel mogelijk van de voedingswinkel naar de diepvriezer gebracht wordt;
- ervoor te zorgen dat u de deur niet te vaak opent en ze niet langer open laat dan strikt noodzakelijk.
- eens voeding ontdooid is, gaat de kwaliteit ervan snel achteruit en kan ze niet opnieuw ingevroren worden;
- bewaar de voeding niet langer dan aangegeven door de voedselproducent.

Tips voor het koelen van verse voeding

Voor de beste resultaten:

- Bewaar geen warme voeding of verdampende vloeistoffen in de koelkast
- Bedek of verpak voeding, zeker wanneer ze een sterke smaak heeft
- Levensmiddelen (alle soorten): verpak in zakken van polyethyleen en plaats op de glazen legplanken boven de groentelade.
- Bewaar slechts een of maximum twee dagen voor de voedselveiligheid.
- Bereide voeding, koude schotels, enz...: Dek ze af en plaats ze op eender welke plank.
- Fruit en groenten: Moeten grondig schoongemaakt worden en in de speciale lades geplaatst worden.
- boter en kaas: moeten in luchtdichte doosjes geplaatst worden of in aluminiumfolie gewikkeld of in zakken in polyethyleen opgeborgen worden om zoveel mogelijk lucht te verwijderen.
- Melkflessen: Moeten afgesloten kunnen worden en in de deurrekken geplaatst.
- Bananen, aardappelen, uien en look mogen niet in de koelkast bewaard worden indien ze niet verpakt zijn.

De diepvriezer ontdooiden

Het diepvriesvak geraakt binnenin langzaam bedekt met ijs. Dit dient verwijderd te worden. Gebruik nooit scherpe metalen voorwerpen om het ijs te verwijderen van de verdamper aangezien u hem zou kunnen beschadigen.

Wanneer er veel ijs is, dient u het diepvriesvak als volgt volledig te ontdooiden:

- trek de stekker uit het stopcontact;
- verwijder alle voeding. Verpak ze in enkele lagen krantenpapier en plaats ze op een koude plaats;
- houd de deur open en plaats een teiltje onder het toestel om het dooiwater op te vangen;

- wanneer het ontdooien voltooid is; droog de binnenkant zorgvuldig
- stop de stekker terug in het stopcontact om het toestel terug in te schakelen.

De lamp vervangen

Dit product heeft een lichtbron die geen energie-efficiëntieklasse heeft.

De lichtbron kan door de eindgebruiker vervangen worden.

Schakel het toestel uit voor u de lamp vervangt.

De lichtbron dient op het einde van de levensduur van het product te worden verwijderd, waarbij het sorteren en recycleren afzonderlijk gebeurt.

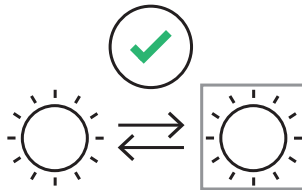

Ga als volgt te werk om de lamp te vervangen)

1. Zet de knop voor het instellen van de temperatuur op het getal "0" om het toestel uit te schakelen.
2. Trek de stekker uit zodat het toestel niet meer op netspanning aangesloten is.
3. Verwijder de schroef van de lampbedekking.
4. Verwijder de lampbedekking.
5. Schroef de lamp los.
6. Draai de nieuwe lamp in de omgekeerde richting in. Plaats de lampbedekking terug en schroef vast.
7. Stop de stekker van het toestel terug in het stopcontact en zet de knop op de juiste instelling.

Reiniging

Omwille van de hygiëne moet de binnenkant van het toestel, inclusief de accessoires, regelmatig schoongemaakt worden.

OPGELET:

Het toestel mag niet aangesloten zijn op netspanning tijdens het schoonmaken. Risico op elektrische schok! Schakel het toestel uit, trek de stekker uit het stopcontact of verwijder de zekering vooraleer u het toestel reinigt. Reinig het toestel nooit met een stoomreiniger. Er kan zich vocht ophopen in de elektrische componenten wat kan leiden tot elektrische schokken! De hete dampen kunnen de plastic onderdelen beschadigen. Het toestel dient droog te zijn alvorens het in werking wordt gesteld.

Essentiële oliën en organische solventen (bijv. citroen- of sinaasappelschil of -sap, boterzuur, detergent dat zoutzuur bevat), kunnen de plastic onderdelen beschadigen.

Reinig het afvoeropening

Om te vermijden dat dooiwater in de koelkast stroomt, reinig regelmatig het afvoeropening aan de achterkant van het koelcompartiment. Gebruik een reiniger om het gat schoon te maken, zoals op de rechterfoto te zien is.

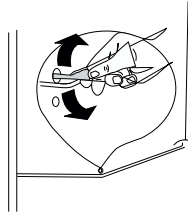

- Laat deze stoffen niet in contact komen met onderdelen van het toestel.
- Gebruik geen schuurmiddelen.
- Haal het voedsel uit de diepvriezer. Plaats ze goed afgedekt op een koude plaats.
- Schakel het toestel uit en trek de stekker uit het stopcontact, of schakel de verzekering uit of verwijder ze.
- Reinig het toestel en de accessoires binnenin met een doek en lauw water. Spoel ze daarna af met zuiver water en droog ze af.
- Zodra alles goed droog is, kunt u het toestel opnieuw inschakelen.

Probleemoplossing

BELANGRIJK:

Trek de stekker uit voordat u aan het toestel werkt. Enkel gekwalificeerde elektriciens of andere bevoegde personen mogen herstellingen die niet in deze handleiding vermeld staan uitvoeren.

Het toestel maakt geluiden in normale werkingssomstandigheden (compressor, circulatie van koelvloeistof).

Probleem	Mogelijke oorzaak	Oplossing
Het toestel werkt niet.	De knop voor het afstellen van de temperatuur staat ingesteld op het getal "0".	Plaats de knop op een ander getal om het toestel aan te zetten.
	De stekker zit niet of niet goed in het stopcontact.	Steek de stekker in.
	De zekering is doorgebrand of defect.	Controleer de zekering, vervang ze indien nodig.
Het voedsel is te warm.	Het stopcontact is kapot.	Storingen aan de elektriciteit dienen verholpen te worden door een elektricien.
	De temperatuur is niet juist ingesteld.	Zie sectie Temperatuurstelling.
	De deur stond gedurende lange tijd open.	Open de deur niet langer dan nodig.
	Er werd de afgelopen 24 uur een grote hoeveelheid warme voeding in het toestel geplaatst.	Zet de temperatuurregelaar tijdelijk op een koudere stand.
	Het toestel bevindt zich in de buurt van een warmtebron.	Zie sectie Locatie.

Probleem	Mogelijke oorzaak	Oplossing
Het toestel koelt te hard.	De temperatuur is te koud ingesteld.	Draai tijdelijk de temperatuurregelregelaar op een warmere stand.
	Het toestel is niet waterpas.	Verstel de voetjes.
	Het toestel raakt de muur of andere voorwerpen.	Verplaats het toestel een beetje.
Vreemde geluiden.	Een onderdeel, bijvoorbeeld een leiding aan de achterkant van het toestel, komt in contact met een ander deel van het toestel of met de muur.	Buig indien nodig dit onderdeel voorzichtig zodat het wat verder weg is.
Water op de vloer	De waterafvoeropening is verstopt.	Zie de rubriek Reiniging.
Het zijpaneel is heet	De condensator bevindt zich in het paneel.	Dat is normaal.

Neem contact op met de Klantendienst indien het probleem zich opnieuw voordoet.

¡Muchas gracias!

Gracias por elegir este producto HIGHONE.
Seleccionados, probados y recomendados por
ELECTRO DEPOT,
los productos de la marca HIGHONE son fáciles de
usar, fiables y de un acabado impecable.
Gracias a este electrodoméstico, puede estar seguro
de que cada uso le proporcionará satisfacción.

Bienvenido a ELECTRO DEPOT.

Visite nuestra página web: www.electrodepot.es



ELECTRO DEPOT

A **Vista previa del electrodoméstico**

Descripción del aparato

B **Uso del electrodoméstico**

Invertir la puerta
Instalación
Uso

C **Información útil**

Limpieza
Resolución de problemas

Descripción del aparato

- | | | | |
|---|------------------------------|---|------------------------|
| 1 | Termostato y luz | 5 | Cajones del congelador |
| 2 | Baldas de vidrio | 6 | Patas niveladoras |
| 3 | Tapa del cajón para verduras | 7 | Estantes de puerta |
| 4 | Cajón para verduras | | |

Esta ilustración solo es orientativa; para más detalles, compruebe su electrodoméstico.

Invertir la puerta

Herramientas requeridas: destornillador Philips, destornillador plano, llave hexagonal.

- Asegúrese de que el electrodoméstico esté desenchufado y vacío.
- Para retirar la puerta, es necesario inclinar el electrodoméstico hacia atrás. Debe apoyar el electrodoméstico sobre algo sólido para que no se deslice durante el proceso de inversión de la puerta.
- Debe guardar todas las piezas que retire para volver a instalar la puerta.
- No coloque el electrodoméstico en posición horizontal, ya que esto puede dañar el sistema de refrigeración.
- Durante el montaje, recomendamos que el electrodoméstico sea manipulado por dos personas.

1. Retire los cuatro tornillos de la tapa superior y levántela.

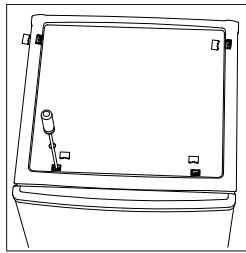

2. Desatornille la bisagra superior y luego retire la puerta superior y colóquela sobre una manta suave para evitar los arañazos.

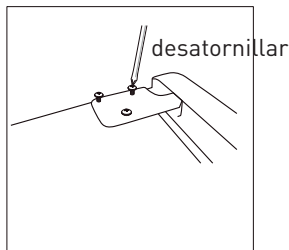

3. Retire el pasador con un destornillador y voltee el soporte de la bisagra. Seguidamente, vuelva a colocar el pasador en el soporte de la bisagra.

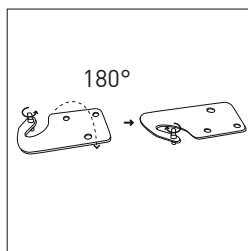

4. Desatornille la bisagra central. Seguidamente, eleve la puerta inferior y colóquela sobre una manta suave para evitar los arañazos.

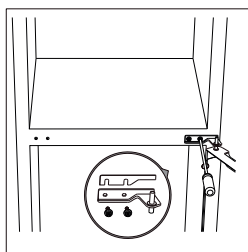

5. Mueva las tapas de los orificios de las bisagras de la parte izquierda a la parte derecha.

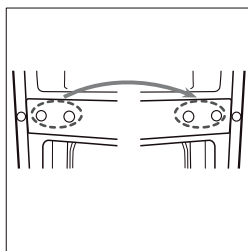

6. Desatornille la bisagra inferior. Luego retire las patas ajustables de ambos lados.

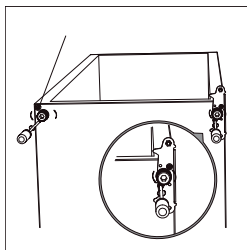
**NOTA:**

Retire este tornillo si está presente en el electrodoméstico.

7. Desatornille y retire el pasador de la bisagra inferior, dele la vuelta al soporte y vuelva a colocarlo.

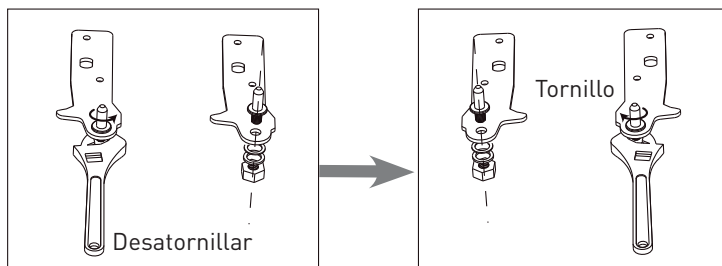

8. Vuelva a colocar el soporte colocando el pasador de la bisagra inferior. Vuelva a colocar ambas patas ajustables. Transfiera la puerta inferior a la posición pertinente.

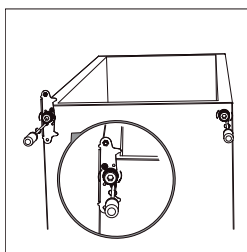

9. Retire las juntas de la puerta del refrigerador y del congelador y luego fíjelas después de girarlas.

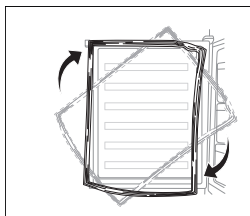

10. Invierta la dirección de la bisagra central 180 °C y, seguidamente, transfiera a la posición pertinente en el lado izquierdo. Inserte el pasador de la bisagra central en el orificio superior de la puerta inferior y apriete los pernos.

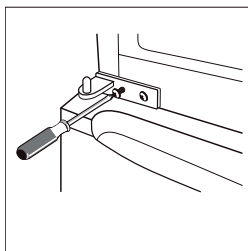

11. Coloque la puerta superior de nuevo en su lugar. Asegúrese de que la puerta esté alineada horizontal y verticalmente, de modo que las juntas estén cerradas en todos los lados antes de apretar la bisagra superior. Seguidamente, inserte la bisagra y atorníllela a la parte superior de la unidad.

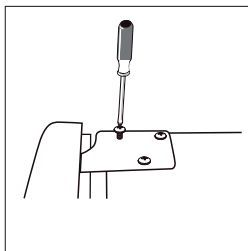

12. Coloque la tapa superior y vuelva a apretar los tornillos.

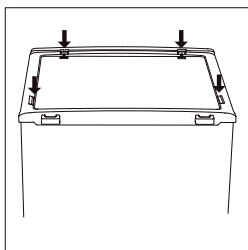

Instalación

Espacio requerido

- Deje suficiente espacio para poder abrir la puerta.
- Deje un hueco mínimo de 50 mm a los lados y en la parte de atrás.

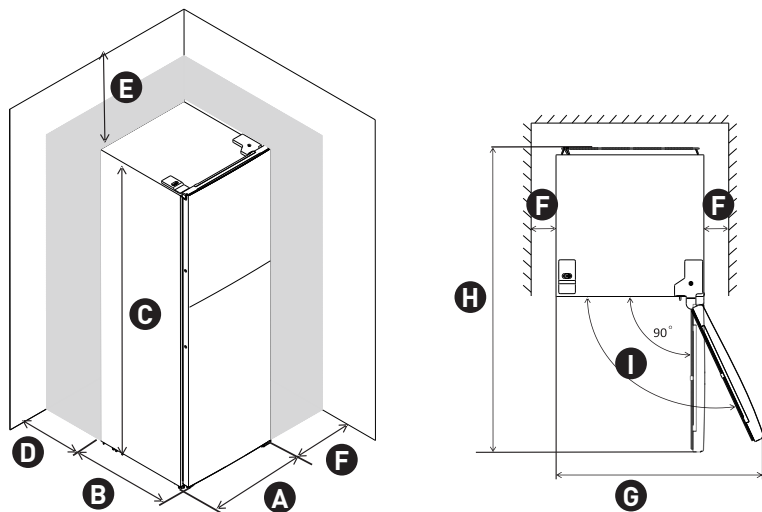

A	550	F	mín. = 50
B	580	G	1100
C	1500	H	1130
D	mín. = 50	I	135°
E	mín. = 50		

Nivelación del electrodoméstico

- Para ello, ajuste las dos patas niveladoras en la parte delantera de la unidad.
- Si el electrodoméstico no está nivelado, las puertas y la alineación de la junta magnética no encajarán adecuadamente.

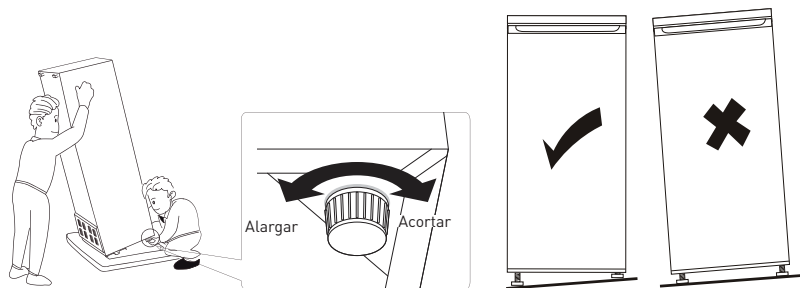

Posicionamiento

Instale este electrodoméstico en un lugar donde la temperatura ambiente corresponda a la clase climática indicada en la placa de características del mismo:

para aparatos frigoríficos con clase climática:

- templado extendido: este electrodoméstico de refrigeración está diseñado para ser utilizado a temperaturas ambiente que oscilen entre 10 °C y 32 °C; (SN)
- templado: este electrodoméstico de refrigeración está diseñado para ser utilizado a temperaturas ambiente que oscilen entre 16 °C y 32 °C; (N)
- subtropical: este electrodoméstico de refrigeración está diseñado para ser utilizado a temperaturas ambiente que oscilen entre 16 °C y 38 °C; (ST)
- tropical: este electrodoméstico de refrigeración está diseñado para ser utilizado a temperaturas ambiente que oscilen entre 16 °C y 43 °C; (T)

Ubicación

El electrodoméstico debe instalarse lejos de fuentes de calor como radiadores, calderas, luz solar directa, etc. Asegúrese de que el aire pueda circular libremente por la parte posterior del electrodoméstico. Para garantizar un mejor rendimiento, si el electrodoméstico se coloca debajo de un mueble en voladizo, la distancia mínima entre la parte superior del electrodoméstico y el mueble debe ser de al menos 50 mm. Sin embargo, lo ideal es que el electrodoméstico no se coloque debajo de ningún mueble que sobresalga. El electrodoméstico se puede nivelar con exactitud gracias a las dos patas ajustables situadas en la parte inferior.

Este electrodoméstico de refrigeración no está diseñado para ser utilizado como electrodoméstico empotrado;

ADVERTENCIA:

Debe ser posible desconectar el electrodoméstico de la red eléctrica; el enchufe debe permanecer fácilmente accesible después de la instalación.

Conexión eléctrica

Antes de enchufar el electrodoméstico, asegúrese de que el voltaje y la frecuencia que se muestran en la placa de características correspondan con el suministro eléctrico de su hogar. El electrodoméstico debe estar conectado a tierra. El enchufe del cable de alimentación está provisto de un contacto para ello. Si la toma de corriente doméstica no está conectada a tierra, conecte el electrodoméstico a una toma de tierra separada de acuerdo con la normativa vigente y consulte con un electricista cualificado.

El fabricante declina toda responsabilidad si no se respetan las precauciones de seguridad anteriores. Este electrodoméstico cumple las directivas de la CEE.

Uso

Primera vez que utiliza el electrodoméstico

Limpieza del interior

Antes de utilizar el electrodoméstico por primera vez, limpie el interior y todos los accesorios con agua tibia y un poco de jabón neutro para eliminar el olor típico de un producto nuevo y luego séquelos bien.

IMPORTANTE:

No utilice detergentes o polvos abrasivos, ya que dañarán el acabado.

Ajuste de la temperatura

- Enchufe su electrodoméstico. La temperatura interna está controlada por un termostato. Dispone de 8 configuraciones. 1 es el valor de mayor temperatura y 7 el ajuste más frío; 0 significa que está apagado.
- El electrodoméstico puede no funcionar a la temperatura correcta si hace mucho calor o si abre la puerta con frecuencia.

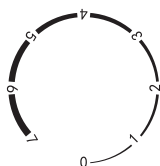

Uso diario

Coloque los alimentos en diferentes compartimentos según la siguiente tabla.

Compartimentos del frigorífico	Tipo de comida
Puerta o estantes de puerta del compartimento del frigorífico	<ul style="list-style-type: none"> • Alimentos con conservantes naturales, como mermeladas, zumos, bebidas y condimentos. • No introduzca alimentos perecederos.
Cajón para verduras (cajón para verduras)	<ul style="list-style-type: none"> • Las frutas, las hierbas y las verduras deben colocarse por separado en el cajón para verduras. • No introduzca plátanos, cebollas, patatas ni ajos en el frigorífico.

Compartimentos del frigorífico	Tipo de comida
Estante del frigorífico - central	<ul style="list-style-type: none"> • Productos lácteos, huevos
Estante del frigorífico - superior	<ul style="list-style-type: none"> • Alimentos que no necesitan cocción, como alimentos preparados, fiambres o sobras.
Cajón(es)/estante del congelador	<ul style="list-style-type: none"> • Alimentos para conservación de larga duración. • Cajón/estante inferior para carne cruda, carne de ave, pescado. • Cajón/estante central para patatas fritas, verduras congeladas. • Cajón/estante superior para helados, frutas congeladas, alimentos horneados congelados.

Ajuste de temperatura recomendado

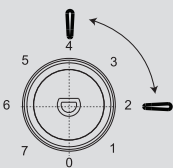
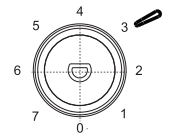
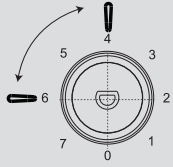
Ajuste de temperatura recomendado		
Temperatura ambiente	Compartimento del congelador	Compartimento del frigorífico
Verano	/	 <p>Ajuste en 2~4</p>
Normal	/	 <p>Ajuste en 3</p>
Invierno	/	 <p>Ajuste en 4~6</p>

Impacto en el almacenamiento de alimentos

- En la configuración recomendada, el tiempo de almacenamiento óptimo del frigorífico es de menos de 3 días.
- En la configuración recomendada, el tiempo de almacenamiento óptimo del congelador es de menos de 1 mes.
- El tiempo de almacenamiento puede reducirse con otras configuraciones.

Congelación de alimentos frescos

- El compartimento del congelador es apto para congelar alimentos frescos y almacenar alimentos congelados o ultracongelados durante largos periodos de tiempo.
- Coloque los alimentos frescos para congelar en el compartimento del congelador.
- La cantidad máxima de alimentos que se puede congelar en 24 horas se especifica en la placa de características técnicas del electrodoméstico.
- El proceso de congelación dura 24 horas: durante este tiempo, no añada más alimentos para congelar.

Conservación de alimentos congelados

En la primera puesta en marcha o tras un largo periodo fuera de uso, antes de introducir productos en el compartimento deje que el electrodoméstico funcione durante 2 horas configurado en los valores de ajuste más altos.

IMPORTANTE:

En caso de descongelación accidental, por ejemplo si se corta el suministro eléctrico durante un tiempo superior al valor indicado en la placa de características técnicas en «tiempo de subida», los alimentos descongelados deberán consumirse con rapidez o cocinarse de inmediato para volver a congelarse (una vez cocinados).

Descongelación

Antes de su consumo, los alimentos ultracongelados o congelados se pueden descongelar en el compartimento del frigorífico o a temperatura ambiente, en función del tiempo del que se disponga para ello.

Algunos alimentos de pequeño tamaño pueden incluso cocinarse todavía congelados, nada más salir del congelador. En este caso, el tiempo de cocción podría ser más largo.

Accesorios

Estantes móviles

Las paredes del frigorífico están equipadas con una serie de guías para que pueda colocar los estantes como prefiera.

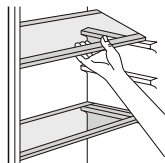

Colocación de los estantes de las puertas

Para poder introducir envases de alimentos de varios tamaños, los estantes de las puertas se pueden colocar a diferentes alturas. Para realizar estos ajustes proceda de la siguiente manera: tire gradualmente del estante en la dirección de las flechas hasta que se suelte y luego vuelva a colocarlo donde quiera.

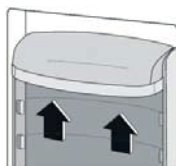

Consejos y sugerencias útiles

Para ayudarle a aprovechar al máximo el proceso de congelación, he aquí algunas sugerencias importantes:

- la cantidad máxima de alimentos que se puede congelar en 24 horas se especifica en la placa de características técnicas del electrodoméstico;
- el proceso de congelación dura 24 horas. En este tiempo, no deben añadirse más alimentos para congelar;
- congele únicamente alimentos frescos, de primera calidad y perfectamente limpios;
- separe los alimentos en pequeñas porciones a fin de facilitar una congelación completa y rápida, y para poder descongelar posteriormente solo la cantidad de alimento que precise;
- envuelva los alimentos en papel de aluminio o film de polietileno y asegúrese de que los embalajes sean herméticos;
- no ponga en contacto alimentos frescos no congelados con alimentos ya congelados para evitar cambios en la temperatura de estos últimos;
- los alimentos magros se conservan mejor que los alimentos grasos; la sal reduce el periodo de conservación de los alimentos;
- los cubitos de hielo, si se consumen nada más salir del compartimento del congelador, pueden provocar quemaduras en la piel;

- se recomienda anotar la fecha de congelación en cada paquete individual para poder controlar los tiempos de conservación.

Sugerencias para la conservación de los alimentos congelados

Para sacar el máximo rendimiento a este electrodoméstico, debería:

- asegurarse de que el establecimiento comercial ha tomado todas las precauciones necesarias para mantener la cadena de frío de los alimentos congelados;
- asegurarse de que el tiempo transcurrido entre la compra de los alimentos congelados y su introducción en el congelador es el más breve posible;
- no abrir la puerta con frecuencia ni dejarla abierta durante más tiempo del necesario.
- una vez descongelados, los alimentos se deterioran rápidamente y no pueden volver a congelarse;
- no exceda el tiempo de conservación indicado por el fabricante de los alimentos.

Sugerencias para la refrigeración de alimentos frescos

Para obtener el mejor rendimiento:

- No introduzca alimentos calientes o líquidos en evaporación en el frigorífico
- Cubra o envuelva los alimentos, especialmente si tiene un sabor fuerte
- Cocinados (todos los tipos): envuelva los alimentos en bolsas de polietileno y colóquelos en las baldas de vidrio encima del cajón para verduras.
- Por seguridad, almacene estos alimentos uno o dos días como máximo.
- Alimentos cocinados, platos fríos, etc.: estos alimentos deben taparse y pueden colocarse en cualquier estante.
- Frutas y verduras: estos deben lavarse bien y colocarse en el o los cajones especiales suministrados.
- mantequilla y queso: deben colocarse en recipientes herméticos especiales o envueltos en papel de aluminio o bolsas de polietileno para excluir la mayor cantidad de aire posible.
- Botellas de leche: deben tener un tapón y deben guardarse en los estantes de la puerta.
- Los plátanos, las patatas, las cebollas y los ajos, si no están envasados, no deben conservarse en el frigorífico.

Descongelación del congelador

A pesar de tomar todas las precauciones, el compartimento del congelador irá acumulando escarcha de manera progresiva. Esta escarcha debe retirarse. No utilice objetos de metal afilados para retirar la escarcha del evaporador pues podría dañarlo.

No obstante, cuando la capa de hielo en el revestimiento interior se vuelva muy gruesa, debería realizarse una descongelación completa del modo siguiente:

- desenchufe el electrodoméstico de la toma de corriente;
- retire todos los alimentos almacenados y envuélvalos en varias capas de papel de periódico y colóquelos en un lugar fresco;
- mantenga la puerta abierta y coloque un recipiente debajo del electrodoméstico para recoger el agua de descongelación;
- una vez finalizada la descongelación, seque bien el interior.
- vuelva a enchufar el electrodoméstico para volver a encenderlo.

Reemplazar la bombilla

Este producto contiene una fuente de luz sin clase de eficiencia energética.

La fuente de luz de este electrodoméstico solo puede ser reemplazada por el usuario final.

Desenchufe el electrodoméstico antes de proceder a cambiar cualquier bombilla.

La fuente de luz se retirará al final de la vida útil del producto para efectuar la clasificación y el reciclaje por separado.

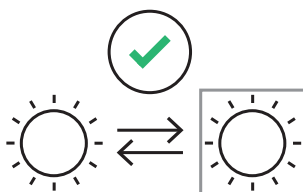

Siga el siguiente procedimiento para reemplazar la bombilla.

1. Coloque el mando de regulación de temperatura en el número «0» para apagar el electrodoméstico.
2. Desenchufe el electrodoméstico para asegurarse de que esté desconectado de la fuente de alimentación principal.
3. Retire el tornillo de la tapa de la bombilla.
4. Extraiga la tapa de la bombilla.
5. Desatornille la bombilla.
6. Coloque la nueva bombilla siguiendo el proceso inverso y vuelva a colocar la tapa de la bombilla y el tornillo.
7. Enchufe el electrodoméstico y ajuste el mando de la temperatura.

Limpieza

Por razones de higiene, el interior del electrodoméstico, incluidos los accesorios interiores, debe limpiarse con regularidad.

PRECAUCIÓN:

El electrodoméstico no debe estar conectado a la red eléctrica durante la limpieza. ¡Peligro de descarga eléctrica! Antes de limpiarlo, apague el electrodoméstico y desconecte el enchufe de la red, o apague el disyuntor o el fusible. Nunca limpie el electrodoméstico con un limpiador a vapor. Se puede acumular humedad en los componentes eléctricos y esto podría provocar una descarga eléctrica. Los vapores calientes pueden dañar las piezas de plástico. El electrodoméstico debe estar seco antes de volver a ponerlo en funcionamiento.

Los aceites etéreos y los disolventes orgánicos, como el zumo de limón o de naranja, el ácido butírico o los limpiadores que contienen ácido acético, pueden dañar las piezas de plástico.

Limpie el orificio de drenaje

Para evitar que el agua de descongelación desborde e inunde el frigorífico, limpie periódicamente el orificio de drenaje en la parte posterior del compartimento del frigorífico. Use un detergente para limpiar el orificio, tal y como se indica en la imagen correspondiente.

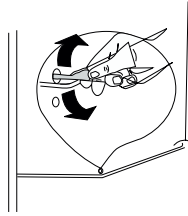

- No permita que tales sustancias entren en contacto con las partes del aparato.
- No utilice limpiadores abrasivos
- Saque la comida del congelador. Guárdela en un lugar fresco, bien tapada.
- Apague el electrodoméstico y desconecte el enchufe de la red, o apague el disyuntor o el fusible.
- Limpie el electrodoméstico y los accesorios interiores con un paño y agua tibia. Después de limpiarlos, enjuáguelos con agua y séquelos.
- Una vez que todo esté seco, vuelva a poner el electrodoméstico en funcionamiento.

Resolución de problemas

IMPORTANTE:

Antes de solucionar cualquier problema, desconecte la fuente de alimentación. Los problemas que no se especifican en este manual deben ser resueltos por un electricista cualificado o una persona competente.

Es normal que el electrodoméstico emita algunos ruidos (compresor y circulación de refrigerante).

Problemas	Posible causa	Solución
El electrodoméstico no funciona.	El mando de regulación de temperatura está en el número «0».	Coloque el mando en otro número para encender el electrodoméstico.
	El enchufe de red no está enchufado o está suelto.	Introduzca el enchufe de red.
	El fusible se ha fundido o está defectuoso.	Compruebe el fusible y cámbielo si fuera necesario.
	El enchufe está defectuoso.	Las averías de la red deben ser corregidas por un electricista.
La comida está demasiado caliente.	La temperatura no está ajustada correctamente.	Consulte la sección Configuración de la temperatura inicial.
	La puerta ha estado abierta durante un período prolongado.	Abra la puerta solo el tiempo necesario.
	Se colocó una gran cantidad de comida caliente en el electrodoméstico en las últimas 24 horas.	Cambie la temperatura a un ajuste más frío temporalmente.
	El electrodoméstico está cerca de una fuente de calor.	Consulte la sección de Ubicación.
El electrodoméstico enfría demasiado.	La temperatura está configurada en un ajuste demasiado frío.	Gire el mando de regulación de la temperatura a un ajuste más caliente temporalmente.

Problemas	Posible causa	Solución
Ruidos inusuales.	El electrodoméstico no está nivelado.	Reajuste las patas.
	El electrodoméstico toca la pared u otros objetos.	Mueva el electrodoméstico ligeramente.
	Un elemento, como un tubo, de la parte trasera del electrodoméstico, toca otra parte del electrodoméstico o la pared.	Si fuese necesario, doble con cuidado el elemento para que no moleste.
Hay agua en el suelo.	El orificio de drenaje de agua está bloqueado.	Consulte la sección Limpieza.
El panel lateral está caliente.	El condensador se encuentra dentro del panel.	Esto es normal.

Si el error vuelve a aparecer, contacte con el servicio de posventa.

