



## WARRANTY CONDITION

EN

This product has a 2-year warranty as of the date of purchase\*, covering any fault resulting from a manufacturing or material defect. This warranty does not cover defects or damage resulting from incorrect installation, improper use or abnormal wear of the appliance.

\*upon presentation of the sales receipt.

## CONDITION DE GARANTIE

FR

Ce produit est garanti pour une période de 2 ans à partir de la date d'achat\*, contre toute défaillance résultant d'un vice de fabrication ou de matériau. Cette garantie ne couvre pas les vices ou les dommages résultant d'une mauvaise installation, d'une utilisation incorrecte ou de l'usure anormale du produit.

\*sur présentation du ticket de caisse.

## GARANTIEVOORWAARDEN

NL

Dit product wordt gegarandeerd voor een periode van 2 jaar vanaf de aankoopdatum\*, voor elke storing die het gevolg is van een fabricagefout of het materiaal. Gebreken of schade door slechte installatie, onjuist gebruik of abnormale slijtage van het product worden niet gedekt door deze garantie.

\*op vertoon van kassabon.

## CONDICIONES DE GARANTÍA

ES

El certificado de garantía de este producto tiene una duración de 2 años a partir de la fecha de compra\* que se limita a los defectos de fabricación y averías del material. Se excluyen de la garantía deficiencias o daños originados por una mala instalación, errores en la manipulación o por un uso inadecuado.

\*previa presentación del comprobante de compra.

MADE IN PRC

---

ELECTRO DEPOT

1 route de Vendeville

59155 FACHES-THUMESNIL

FRANCE



Refrigerator  
Réfrigérateur  
Koelkast  
Frigorífico

977331 - 1D NF 322 E S180C

INSTRUCTIONS FOR USE	.....02
CONSIGNES D'UTILISATION	.....36
GEBRUIKSAANWIJZINGEN	.....72
INSTRUCCIONES DE USO	.....108

**VALBERG**



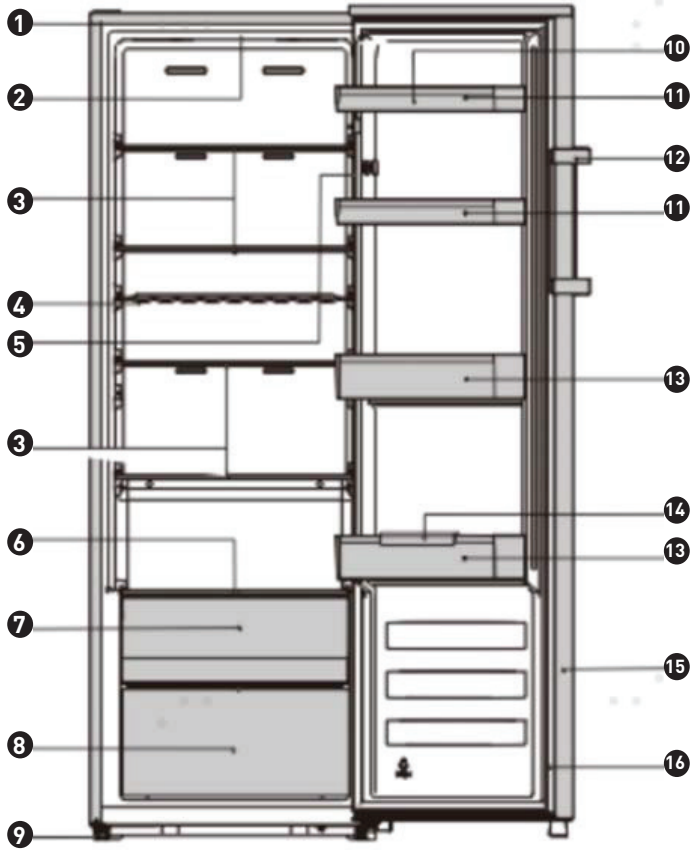









# Thanks!

Thank you for choosing this VALBERG product. Chosen, tested and recommended by ELECTRO DEPOT, the products of the VALBERG brand are easy to use, reliable and of an impeccable standard. Thanks to this appliance, you can be sure that each use will bring you satisfaction.

Welcome to ELECTRO DEPOT.

Visit our website: [www.electrodepot.fr](http://www.electrodepot.fr)



## A

### **Preview of the appliance**

Description of the appliance

---

## B

### **Using the appliance**

Installing your new appliance  
Display controls  
Using your appliance  
Reversing the door

---

## C

### **Useful information**

Cleaning and care  
Helpful hints and tips  
Troubleshooting  
Disposal of the appliance

## Description of the appliance

- 1 Cabinet
- 2 LED light
- 3 Glass shelves
- 4 Bottle rack (optional)
- 5 Display
- 6 Small glass shelf
- 7 0° C cool plus
- 8 Crisper box
- 9 Adjustable bottom feet
- 10 Egg tray (inside)
- 11 Upper racks
- 12 Handle (optional)
- 13 Lower racks
- 14 Bottle holder (optional)
- 15 Fridge door
- 16 Fridge gasket

- Due to unceasing modification of our products, your refrigerator may be slightly different from this instruction manual, but its functions and using methods remain the same.
- To get the best energy efficiency of this product, please place all shelves, drawers and baskets on their original position as the illustration above.

## Installing your new appliance

Before using the appliance for the first time, you should be informed of the following tips.

### WARNING

For proper installation, this refrigerator must be placed on a level surface of hard material that is the same height as the rest of the flooring. This surface should be strong enough to support a fully loaded refrigerator.

The rollers, which are not castors, should be only used for forward or backward movement. Moving the refrigerator sideways may damage your floor and the rollers.

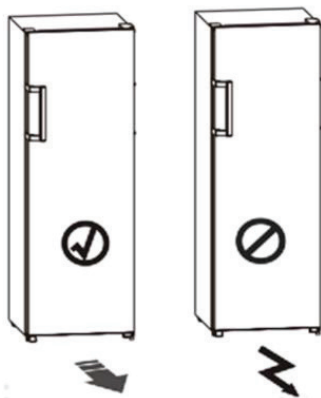

### Ventilation of appliance

In order to improve efficiency of the cooling system and save energy, it is necessary to maintain good ventilation around the appliance for the dissipation of heat. For this reason, sufficient clear space should be available around the refrigerator.

Suggest: It is advisable for there to be 50-75mm of space from the back to the wall, at least 100mm from its top, at least 100mm from its side to the wall and a clear space in front to allow the doors to open 130°. As shown in follow diagrams.

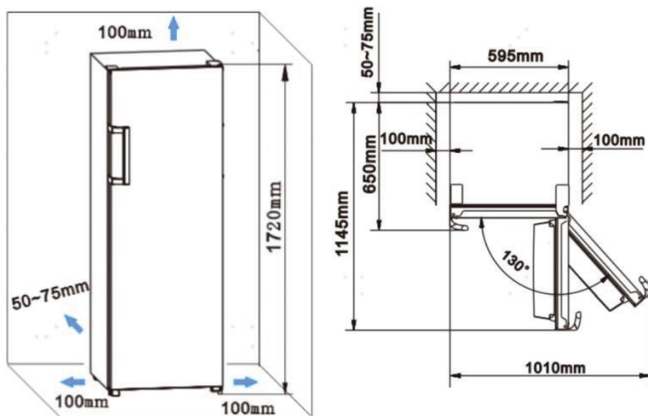

## NOTE

This appliance performs well within the climate class from SN to T showed in the table below. It may not work properly if being left at a temperature above or below the indicated range for a long period.

Climate class	Ambient temperature
SN	+10°C to +32°C
N	+16°C to +32°C
ST	+16°C to +38°C
T	+16°C to +43°C

- Stand your appliance in a dry place to avoid high moisture.
- Keep the appliance out of direct sunlight, rain or frost. Stand the appliance away from heat sources such as stoves, fires or heaters.

### Leveling of appliance

- For sufficient leveling and air circulating in the lower rear section of the appliance, the bottom feet may need to be adjusted. You can adjust them manually by hand or by using a suitable spanner.

- To allow the doors to self-close, tilt the top backwards by 10-15mm.

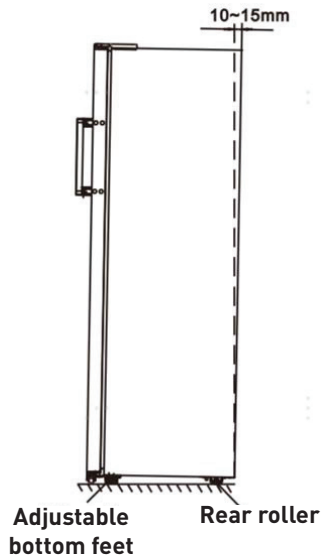

### NOTE

If required you may lay the refrigerator on its back in order to gain access to the base, you should rest it on soft foam packaging or similar material to avoid damaging the backboard of the refrigerator.

There is no need to install these accessories under normal usage.

Only under the extreme circumstances, cabinet empty while load on fridge door with heavy weight, at the same time opening the doors about 90 degree, the refrigerator maybe lean forward. Then rubber supporting pad should be fastened to the lower base cover to steady this appliance.

1. Tilt appliance to find screw hole on the left of lower base cover.

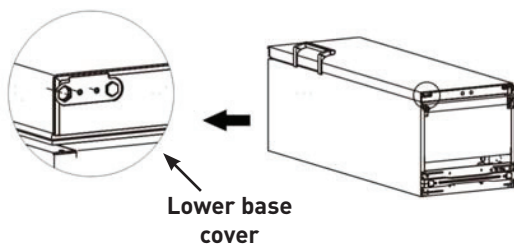

2. Put screw into the hole of rubber supporting pad.

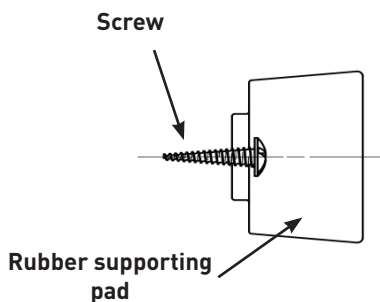

3. Make screw in alignment with the hole on lower base cover. Fasten rubber supporting pad to the base cover firmly by a cross screwdriver (self-provided).

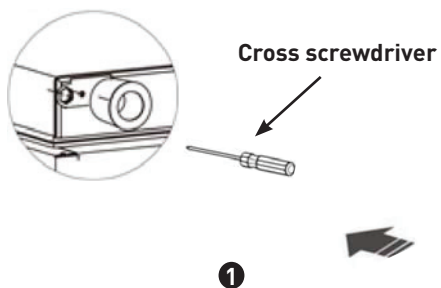

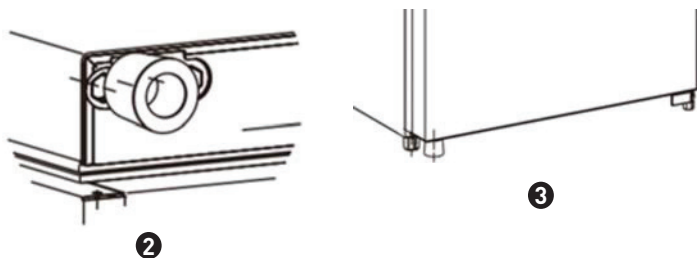

### Installing the door handles

For the convenience of transportation, the door handles are separately provided in a plastic bag, you can install the door handles as follows.

1. Lever screw covers on the left side of the door, and then put them back to the plastic bag.
2. Match the handle on the left side of the door, keeping axes of the screw holes in the handle and the door in a line, as the picture shows.
3. Fix the handle with the special screws provided in the plastic bag.

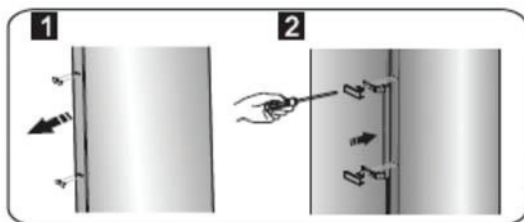



## Display controls

Use your appliance according to the following control regulations, your appliance has the corresponding functions and modes as the control panels showed in the pictures below. When the appliance is powered on for the first time, the backlighting of the icons on display panel starts working. If no buttons have been pressed and the doors are closed, the backlighting will turn off.

### Display panel inside

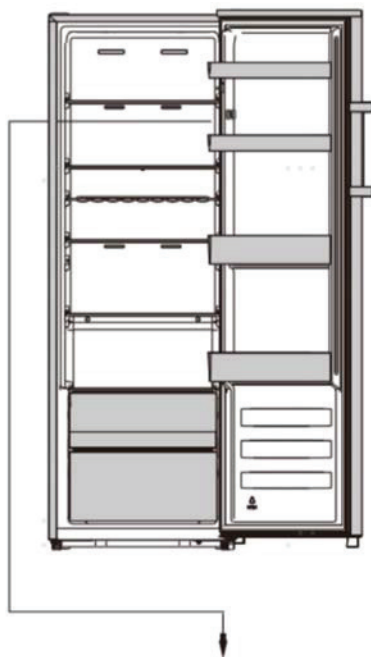



### Controlling the temperature

For optimum food preservation, We recommend that when you start your refrigerator for the first time, the temperature for the refrigerator is set to 4°C (39°F), if you want to change the temperature, follow the instructions below.

#### CAUTION



When you set temperature, you set an average temperature for the whole refrigerator cabinet. Temperature inside each compartment may vary from the temperature values displayed on the panel, depending on how much food you store and where you place them. Ambient temperature may also affect the actual temperature inside the appliance.

#### NOTE

High temperature setting will accelerate food waste.

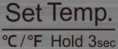
Temp

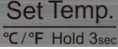
In the unlocked state, you can switch the display mode from °C to °F by press the  button for 3 seconds.

In the unlocked state, press  button, when the  light is on, the fridge set temperature is cyclically adjusted between 8°C and 2°C.

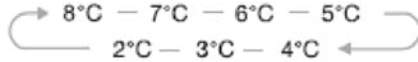

When the  light is on, the fridge set temperature is cyclically adjusted between 46°F and 36°F.

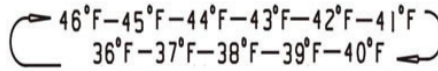

Thermostat setting for ambient T°C : NORMAL ≈ +24°C (± 4°C)	4°C
Thermostat setting for ambient T°C : COLD ≈ +16°C (± 4°C)	4°C
Thermostat setting for ambient T°C : HOT ≈ +32°C (± 4°C)	4°C

Super Cool

Super Cool can refrigerate your food much faster, keeping food fresh for longer period.

In the unlocked state, press  **SuperCool** button to enter the Super Cool mode, the Super Cool icon is lit and the temperature is set to 2°C(36°F).

Super Cool mode automatically exits after about 6 hours.

When Super Cool function is on, in the unlocked state, you can switch it off by pressing  **SuperCool** button and the refrigerator temperature setting will revert back to the previous setting.





Eco

If you are going to be away for a long period of time, you can turn it to Eco mode to save on electricity.

In the unlocked state, press  **Eco** button to enter the Eco mode, the Eco icon is lit and the temperature is set to 6°C (43°F).

When the Eco function is on, in the unlocked state, you can switch it off by pressing  button. The fridge temperature setting will revert back to the previous setting.

### Child Lock

When the  light is On, the fridge is locked. Press and hold the  button for 3 seconds, the  light is off, the fridge is in the unlocked state, it can perform other button operation. If no button have been press for 20 seconds, the light  will be on.

### Alarm

• **Alarm** In case of alarm,  icon will be flashing and there will be buzzing sound.





### Door Alarm

When the door is open for over 2 minutes, the door alarm will sound, meanwhile the display panel show «dr». In case of door alarm, buzzer will sound 3 times every 1 min.

After the door alarm time exceeds more than 10 minutes, the buzzer stops beeping, the  icon is off, and the display screen shows normal. The door alarm can also be cleared by closing the door.



To save energy, please avoid keeping the door open for a long time when using the appliance.

### Power

 Pressing and hold the  button for 3 seconds to turn the power function on or off. When the refrigerator is working, In the unlocked state, you can switch the appliance off by pressing  button for 3 seconds, the  light is on, meanwhile the display panel show “ - - ”

## IMPORTANT

Do not store any food in the fridge during this time.

When the refrigerator is in standby mode and unlocked, press the  button for 3 seconds, the  light is off, the refrigerator will turn on and the display will shows normal.

## NOTE

The display control only can be setted in the unlocked state.

## Using your appliance

Your appliance has the accessories as the «Description of the appliance» showed in general, with this part instruction you can have the right way to use them. We recommend that you read through them carefully before using the appliance

### Door rack

- It is suitable for the storage of eggs, canned liquid, bottled drinks and packed food, etc. Do not place too many heavy things in the racks.
- If you want to take down the racks to clean them, please take food out of the racks first.

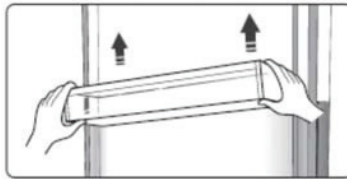

### NOTE

There are egg trays in the upper shelf and bottle holder in the lower shelf.

### Shelf in Refrigerator chamber

- There are shelves in refrigerator chamber, and they can be taken out to be cleaned.



### 0° C cool plus

- The temperature there is about -3~-3°C lower than that in the refrigerator chamber.
- It is used to store fish, meat and other erodible food.

**Crisper cover**

- It is for controlling the temperature of the crisper and avoiding the vegetable losing moisture.

**Crisper box**

- It is suitable for the storage of fruit and vegetable.

**Bottle holder**

- The bottle holder can be used to fix the bottle. You can place it on the middle or lower door rack and slide to left or right as you prefer.

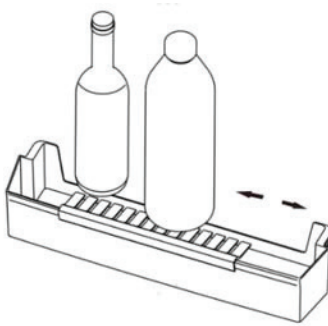
**Installing refrigerators in pairs**

- Your fridge can be installed with freezer in pairs.
- It can be installed by installation pairs supplied like this, but the energy consumption will increase slightly.

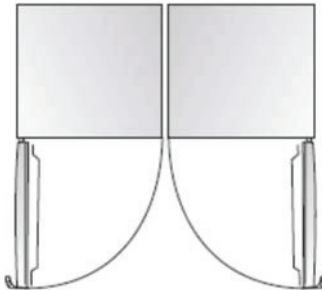

## Reversing the door

The side in which the door opens can be changed from the right side (as supplied) to the left side, if the installation site allows for it. Tools you will need:

### Not provided



8mm socket wrench



Thin-blade screwdriver



Putty knife



Cross-shaped screwdriver



Monkey wrench



7mm wrench

### Additional parts (in the plastic bag)



Left Hinge



Left Hinge Cover



Right Screw Cover

### NOTE

Before you start lay the refrigerator on it's back in order to gain access to the base, you should rest it on soft foam packaging or similar material to avoid damaging the backboard of the refrigerator. To reverse the door. The following steps are generally recommended.

- Stand the refrigerator upright. Open the door to take out all door racks (to avoid racks damaged).

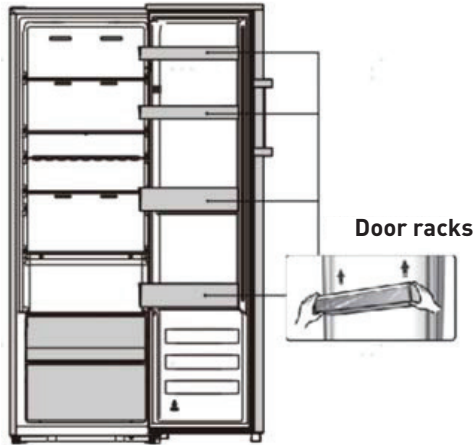

- Remove the screw hole cover and upper hinge cover (right) as follow diagram.

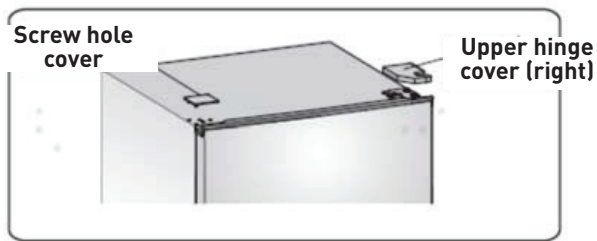

- Remove the three screws as follow diagram. Lift the right upper hinge part.

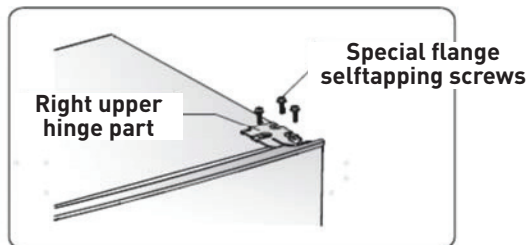

- Lift the door and place it on a padded surface to prevent scratching.



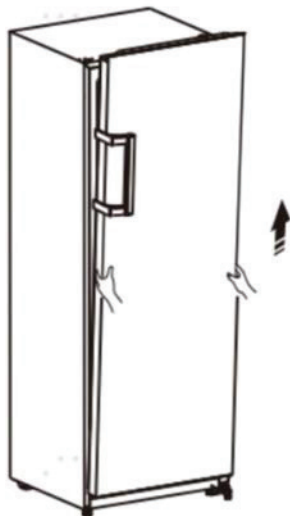

- Loose screw ② and screws ⑤, detach part ① and part ③ part ④. Replace part ① to the right side and tighten securely with screw ②. Replace part ③ and part ④ to the left side and tighten securely with screws ⑤.

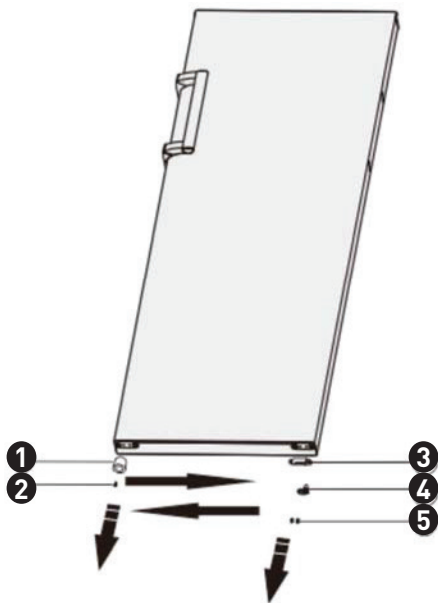

① Support block for door frame

② Self-tapping screw

③ Door stopper

④ Limit block

⑤ Self-tapping screw

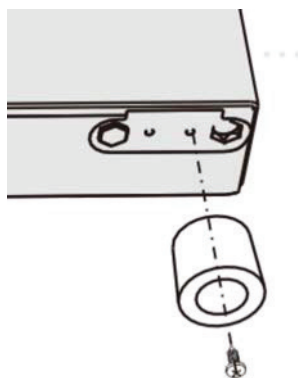
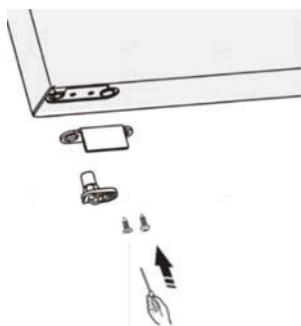

- Lay the refrigerator on soft foam packaging or similar material.
- Remove part ①, part ②, and part ③ by unscrewing the screws ④.

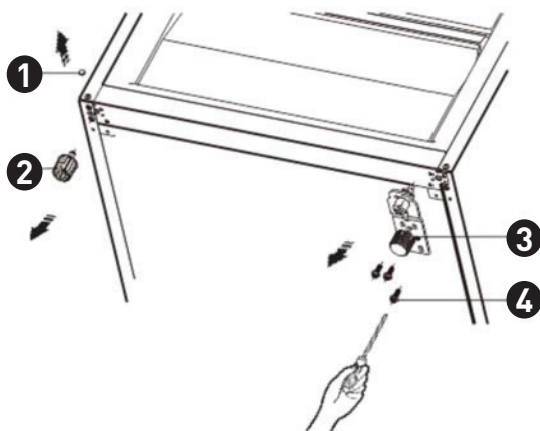

- ① Screw cover
- ② Adjustable bottom feet part
- ③ Right lower hinge part
- ④ Special flange self-tapping screw

- Replace part ③ to the left side and fixing it with the screws ④
- Replace part ① and part ② to another side and fixing it.

**NOTE**

You need move hinge axis from hole ① to ②, move adjustable bottom feet part from hole ③ to ④ before transfer.

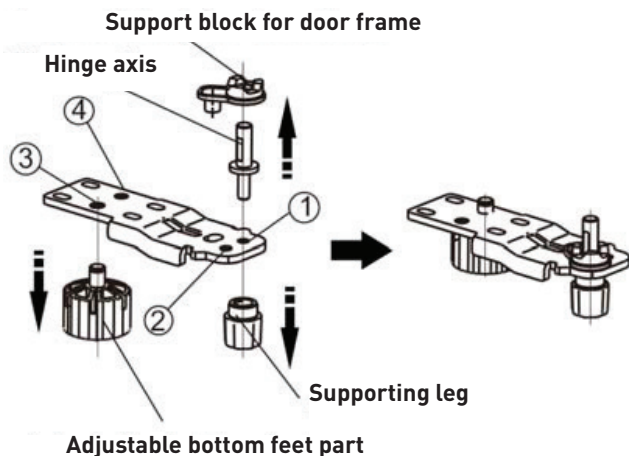

- Set the door into its new place making sure the pin enters the bushing at the lower frame section.

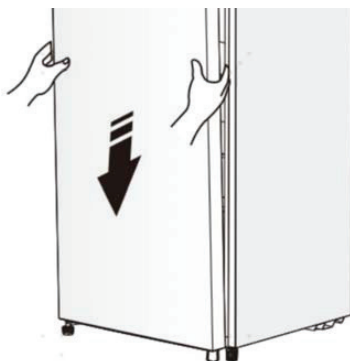

- Replace the lid by fitting the upper hinge core into the upper door's hole, securing it with the 3 screws.

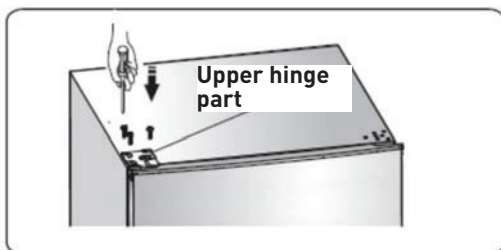

- Put the screw hole cover and upper hinge cover (left) as follow diagram.

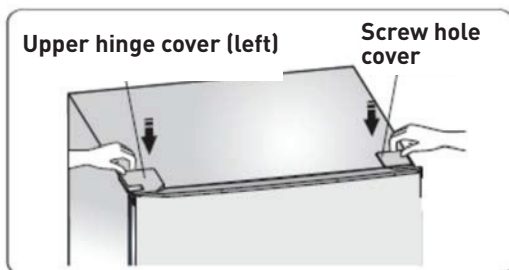

- Switch the handles from the left to the right (only for the model with handles).

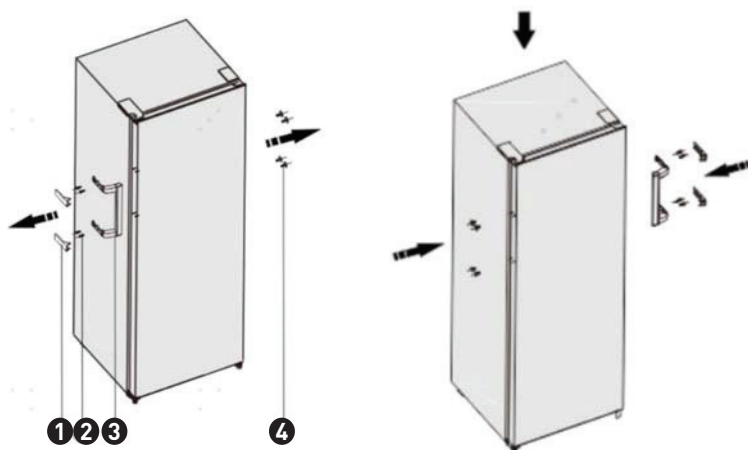

- ① Handle cover
- ② Screw
- ③ Handle part
- ④ Cover-screw cap

**NOTE**

Due to unceasing modification of our products, handle may be slightly different from this instruction manual, but its functions and using methods remain the same. Switch the handles from the left to the right as follow diagram.

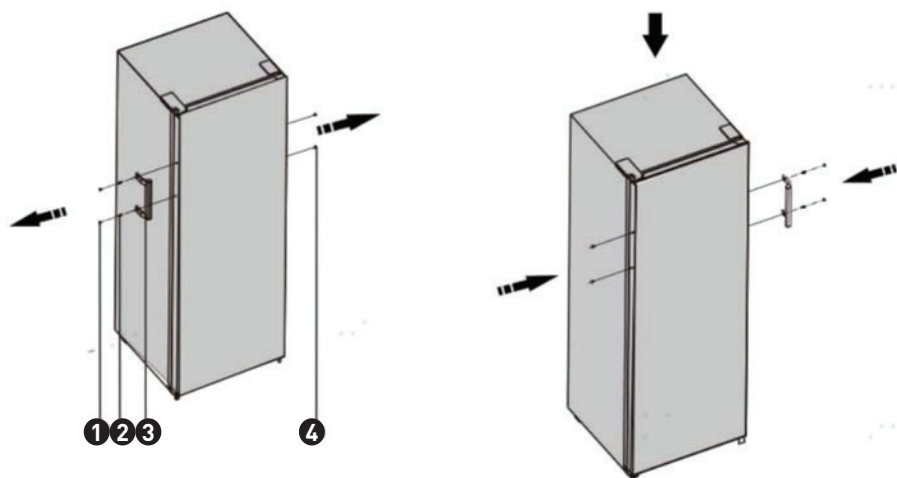

- ① Handle cover
- ② Screw
- ③ Handle part
- ④ Cover-screw cap

## WARNING

When changing the side at which the door opens, the appliance must not be connected to the mains. Remove plug from the mains beforehand.

## Cleaning and care

For hygienic reasons the appliance (including exterior and interior accessories) should be cleaned regularly (at least every two months).

### WARNING

The appliance must not be connected to the mains during cleaning as there is a danger of electrical shock! Before cleaning switch the appliance off and remove the plug from the mains socket.

### Exterior cleaning

- Wipe the control panel with a clean, soft cloth.
- Spray water onto the cleaning cloth instead of spraying directly on the surface of the appliance. This helps ensure an even distribution of moisture to the surface.
- Clean the doors, handles and cabinet surfaces with a mild detergent and then wiped dry with a soft cloth.

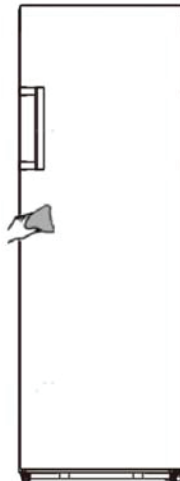

**CAUTION**

Don't use sharp objects as they are likely to scratch the surface.

Don't use Thinner, Car detergent, Clorox, ethereal oil, abrasive cleansers or organic solvent such as Benzene for cleaning. They may damage the surface of the appliance and may cause fire.

**Interior cleaning**

- You should clean the appliance interior regularly. It will be easier to clean when food stocks are low.
- Wipe the inside of the fridge freezer with a weak solution of bicarbonate of soda, and then rinse with warm water using a wrung-out sponge or cloth.
- Wipe completely dry before replacing the shelves and baskets.
- Thoroughly dry all surfaces and removable parts before putting them back into place.

**CAUTION**

Do not use sharp objects to remove frost from the freezer compartment. Only after the interior is completely dry should the appliance be switched back on and plugged back into the mains socket.

**Door seals cleaning**

- Take care to keep door seals clean. Sticky food and drinks can cause seals to stick to the cabinet and tear when you



open the door. Wash seal with a mild detergent and warm water. Rinse and dry it thoroughly after cleaning.

### CAUTION

Only after the door seals are completely dry should the appliance be powered on.

### Replacing the LED light

This product contains a light source of energy efficiency class F.

Light source in this product can only be replaced by qualified professionals.

Please contact after-sales service if the light source fails.

The light source shall be removed at the end of the product's useful life, with sorting and recycling done separately.

To replace the LED light, the below steps can be followed:

1. Unplug your appliance.
2. Remove light cover by pushing up and out.
3. Detach the LED and pull it while pressing the connector latch.
4. Replace LED light and snap it correctly in place.

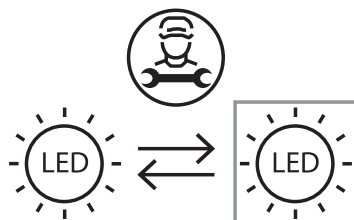

## Helpful hints and tips

### Energy saving tips

We recommend that you follow the tips below to save energy.

- Try to avoid keeping the door open for long periods in order to conserve energy.
- Ensure the appliance is away from any sources of heat (Direct sunlight, electric oven or cooker etc)
- Don't set the temperature colder than necessary.
- Don't store warm food or evaporating liquid in the appliance.
- Place the appliance in a well ventilated, humidity free, room. Please refer to Installing your new appliance chapter.
- If the diagram shows the correct combination for the drawers, crisper and shelves, do not adjust the combination as this is designed to be the most energy efficient configuration.

### Hints for fresh food refrigeration

- Do not place hot food directly into the refrigerator, the internal temperature will increase resulting in the compressor having to work harder and will consume more energy.
- Do cover or wrap the food, particularly if it has a strong flavor.
- Place food properly so that air can circulate freely around it.

## **Hints for refrigeration**

### Meat (All Types) Wrap in polythene

Wrap and place on the glass shelf above the vegetable drawer. Always follow food storage times and use by dates suggested by manufacturers.

### Cooked food, cold dishes, etc.

They should be covered and may be placed on any shelf.

### Fruit and vegetables

They should be stored in the special drawer provided.

### Butter and cheese

Should be wrapped in airtight foil or plastic film wrap.

### Milk bottles

Should have a lid and be stored in the door racks.

## **Switching off your appliance**

If the appliance needs to be switched off for an extended period, the following steps should be taken prevent mould on the appliance.

1. Remove all food.
2. Remove the power plug from the mains socket.
3. Clean and dry the interior thoroughly.
4. Ensure that all the doors are wedged open slightly to allow air to circulate.

## Troubleshooting

If you experience a problem with your appliance or are concerned that the appliance is not functioning correctly, you can carry out some easy checks before calling for service, please see below.

### WARNING

Don't try to repair the appliance yourself. If the problem persists after you have made the checks mentioned below, contact a qualified electrician, authorized service engineer or the shop where you purchased the product.

Problem	Possible cause & Solution
<p><b>Appliance is not working correctly</b></p>	<p>Check whether the power cord is plugged into the power outlet properly.</p> <p>Check the fuse or circuit of your power supply, replace if necessary.</p> <p>It is normal that the freezer is not operating during the defrost cycle, or for a short time after the appliance is switched on to protect the compressor.</p>
<p><b>Odours from the compartments</b></p>	<p>The interior may need to be cleaned</p> <p>Some food, containers or wrapping cause odours.</p>

Problem	Possible cause & Solution
<p><b>Noise from the appliance</b></p>	<p>The sounds below are quite normal:</p> <ul style="list-style-type: none"> <li>• Compressor running noises.</li> <li>• Air movement noise from the small fan motor in the freezer compartment or other compartments.</li> <li>• Gurgling sound similar to water boiling.</li> <li>• Popping noise during automatic defrosting.</li> <li>• Clicking noise before the compressor starts.</li> </ul> <p>Other unusual noises are due to the reasons below and may need you to check and take action:</p> <ul style="list-style-type: none"> <li>• The cabinet is not level.</li> <li>• The back of appliance touches the wall.</li> <li>• Bottles or containers fallen or rolling.</li> </ul>
<p><b>The motor runs continuously</b></p>	<p>It is normal to frequently hear the sound of the motor, it will need to run more when in following circumstances:</p> <ul style="list-style-type: none"> <li>• Temperature setting is set colder than necessary</li> <li>• Large quantity of warm food has recently been stored within the appliance.</li> <li>• The temperature outside the appliance is too high.</li> <li>• Doors are kept open too long or too often.</li> <li>• After your installing the appliance or it has been switched off for a long time.</li> </ul>
<p><b>A layer of frost occurs in the compartment</b></p>	<p>Check that the air outlets are not blocked by food and ensure food is placed within the appliance to allow sufficient ventilation. Ensure that door is fully closed. To remove the frost, please refer to the «Cleaning and care» chapter.</p>
<p><b>Temperature inside is too warm</b></p>	<p>You may have left the doors open too long or too frequently; or the doors are kept open by some obstacle; or the appliance is located with insufficient clearance at the sides, back and top</p>

Problem	Possible cause & Solution
<b>Temperature inside is too cold</b>	Increase the temperature by following the «controls panel» chapter.
<b>Doors can't be closed easily</b>	Check whether the top of the refrigerator is tilted back by 10- 15mm to allow the doors to self close, or if something inside is preventing the doors from closing.

## Disposal of the appliance

It is prohibited to dispose of this appliance as household waste.

### Packaging materials

Packaging materials with the recycle symbol are recyclable. Dispose of the packaging into a suitable waste collection container to recycle it.

### Before disposal of the appliance

1. Pull out the mains plug from the mains socket.
2. Cut off the power cord and discard with the mains plug

### WARNING

Refrigerators contain refrigerant and gases in the insulation. Refrigerant and gases must be disposed of professionally as they may cause eye injuries or ignition. Ensure that tubing of the refrigerant circuit is not damaged prior to proper disposal.

To avoid contamination of food, please respect the following instructions

- Opening the door for long periods can cause a significant increase of the temperature in the compartments of the appliance.
- Clean regularly surfaces that can come in contact with food and accessible drainage systems.
- Store raw meat and fish in suitable containers in the refrigerator, so that it is not in contact with or drip onto other food.
- Two-star frozen-food compartments are suitable for storing pre-frozen food, storing or making icecream and making ice cubes.
- One-, two- and three- star compartments are not suitable for the freezing of fresh food.

Order	Compartments TYPE	Target storage temp. [ °C]	Appropriate food
1	Fridge	+2~+8	Eggs, cooked food, packaged food, fruits and vegetables, dairy products, cakes, Drinks and other foods which are not suitable for freezing.
2	[***]-Freezer	-18	Seafood (fish, shrimp, shellfish), freshwater aquatic products and meat products (recommended time is 3 months - nutrition values and taste decrease with time), suitable for frozen fresh food.
3	***-Freezer	-18	Seafood (fish, shrimp, shellfish), freshwater aquatic products and meat products (recommended time is 3 months - nutrition values and taste decrease with time). Not suitable for freezing fresh food.



Order	Compartments TYPE	Target storage temp. [ °C]	Appropriate food
4	**-Freezer	-12	Seafood (fish, shrimp, shellfish), freshwater aquatic products and meat products (recommended time is 2 months - nutrition values and taste decrease with time). Not suitable for freezing fresh food.
5	*-Freezer	-6	Seafood (fish, shrimp, shellfish), freshwater aquatic products and meat products (recommended time is 1 month - nutrition values and taste decrease with time). Not suitable for freezing fresh food.
6	0-star	-6~0	Fresh pork, beef, fish, chicken, some packaged processed foods, etc. (Recommended to eat within the same day, preferably not later than 3 days).
7	Chill	-3~+3	Fresh/frozen pork, beef, fish, chicken, freshwater aquatic products, etc. (7 days below 0°C and above 0°C is recommended for consumption within that day, preferably no more than 2 days). Seafood (less than 0 for 15 days, it is not recommended to store above 0°C).
8	Fresh Food	0~+4	Fresh pork, beef, fish, chicken, cooked food, etc. (Recommended to eat within the same day, preferably no more than 3 days).
9	Wine	+5~+20	red wine, white wine, sparkling wine etc.

**NOTE**

Please store different foods according to the compartments or target storage temperature of your purchased products.

If the refrigerating appliance is left empty for long periods, switch off, defrost, clean, dry, and leave the door open to prevent mould developing within the appliance.

**WARNING**

Food needs to be packed in bags before putting into the refrigerator, and liquids need to be packed in bottles or capped containers to avoid the problem that the product design structure is not easy to clean.

# Merci !

Nous vous remercions d'avoir choisi ce produit VALBERG.

Choisis, testés et recommandés par ELECTRO DEPOT, les produits de la marque VALBERG sont simples d'utilisation, tout en offrant des performances fiables et une qualité irréprochable.

Grâce à cet appareil, vous êtes assuré(e) que chaque utilisation vous apportera satisfaction.

Bienvenue chez ELECTRO DEPOT.

Consultez notre site Internet : [www.electrodepot.fr](http://www.electrodepot.fr)  
[www.electrodepot.be](http://www.electrodepot.be)



**ELECTRO DEPOT**

## A

### Aperçu de l'appareil

Description de l'appareil

## B

### Utilisation de l'appareil

Installation de votre nouvel appareil  
Commandes d'affichage  
Utilisation de votre appareil  
Inversion de la porte

## C

### Informations pratiques

Nettoyage et entretien  
Conseils et astuces utiles  
Dépannage  
Mise au rebut de l'appareil

## Description de l'appareil

- ❶ Caisson
- ❷ Éclairage LED
- ❸ Clayettes en verre
- ❹ Porte-bouteilles (en option)
- ❺ Affichage
- ❻ Petite étagère en verre
- ❼ 0° C cool plus
- ❽ Bac à légumes
- ❾ Pieds réglables
- ❿ Boîte à œufs (à l'intérieur)
- ⓫ Clayette supérieure
- ⓬ Poignée (en option)
- ⓭ Clayettes inférieures
- ⓮ Support pour bouteille (en option)
- ⓯ Porte du réfrigérateur
- ⓰ Joint du réfrigérateur

- En raison des modifications continues apportées à nos produits, votre réfrigérateur peut être légèrement différent de celui représenté dans ce manuel d'instruction, mais ses fonctions et les instructions d'utilisation restent identiques.
- Pour obtenir le meilleur rendement énergétique de ce produit, veuillez positionner toutes les clayettes et tiroirs comme montré sur l'illustration ci-dessus.

## Installation de votre nouvel appareil

Avant d'utiliser l'appareil pour la première fois, vous devez lire les conseils suivants.

### AVERTISSEMENT

Pour une installation correcte, le réfrigérateur doit être placé sur une surface plane et dure, à la même hauteur que le reste du sol. Cette surface doit être suffisamment solide pour supporter un réfrigérateur entièrement plein.

Les roulements, qui ne sont pas des roulettes pivotantes, doivent être utilisés uniquement pour le mouvement en avant ou en arrière. Déplacer votre appareil latéralement peut endommager le sol et les roulements.

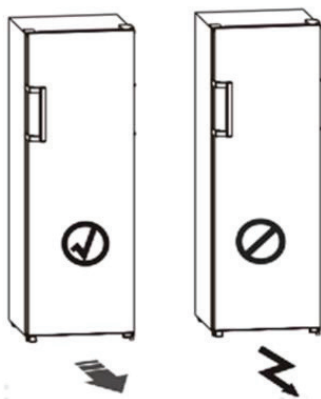

### Ventilation de l'appareil

Afin d'améliorer l'efficacité du système de refroidissement et pour économiser de l'énergie, il est nécessaire de maintenir une bonne ventilation autour de l'appareil pour la dissipation de la chaleur. C'est pour cette raison qu'il convient de prévoir un espace libre suffisant autour de ce dernier.

Conseil : Il est recommandé de laisser un espace de 50 à 75 mm entre la paroi arrière de l'appareil et le mur, un espace minimum de 100 mm au-dessus de l'appareil, un espace minimum de 100 mm entre ses parois latérales et les murs, ainsi qu'un espace libre à l'avant qui permette d'ouvrir la porte à 130°. Illustration dans les diagrammes suivants.

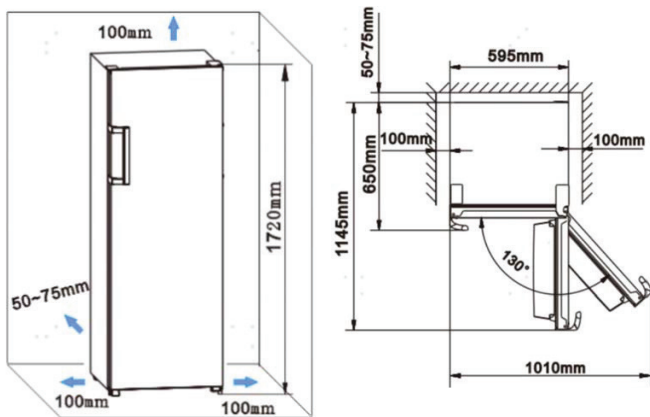

## REMARQUE

Cet appareil fonctionne correctement pour les classes climatiques SN à T, tel qu'indiqué dans le tableau ci-dessous. L'appareil peut ne pas fonctionner correctement s'il est exposé pendant une période prolongée à des températures supérieures ou inférieures aux températures de la plage spécifiée.

Classe climatique	Température ambiante
-------------------	----------------------

SN	+10 °C à +32 °C
----	-----------------

N	+16 °C à +32 °C
---	-----------------

ST	+16 °C à +38 °C
----	-----------------

T	+16 °C à +43 °C
---	-----------------

- Installez votre appareil dans un endroit sec afin d'éviter toute humidité excessive.
- Tenez votre appareil à l'écart de la lumière directe du soleil, de la pluie ou du gel. Tenez votre appareil à l'écart de toute source de chaleur telle que des cuisinières, du feu ou des radiateurs.

**Mise à niveau de l'appareil**

- Pour une mise à niveau correcte de l'appareil et pour que l'air puisse circuler en bas et à l'arrière, vous pouvez ajuster le pied réglable, situé sous l'appareil. Vous pouvez les régler manuellement ou en utilisant une clé appropriée.
- Pour que les portes puissent fermer toutes seules, inclinez légèrement l'appareil vers l'arrière, de 10 à 15 mm.

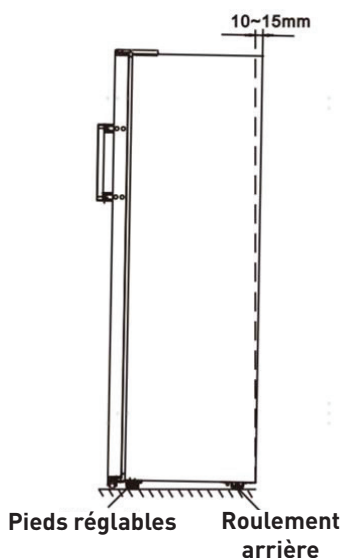
**REMARQUE**

Si besoin, vous pouvez poser le réfrigérateur sur sa face arrière pour mieux accéder à sa base. Pour éviter d'endommager la paroi arrière, nous vous conseillons de déposer l'appareil sur un emballage en mousse souple ou une matière similaire.

Il n'est pas nécessaire d'installer ces accessoires dans des conditions d'utilisation normale.



Dans des circonstances extrêmes, si l'appareil est vide et qu'une charge lourde est appliquée sur la porte, lorsqu'on ouvre la porte à environ 90°, le réfrigérateur peut basculer vers l'avant. Les tampons en caoutchouc doivent être fixés sous l'appareil pour le stabiliser.

1. Basculez l'appareil pour montrer le trou de vis à gauche du cache de la base.

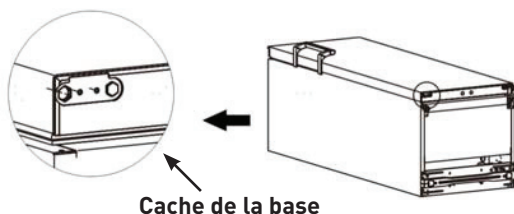

2. Placez la vis dans le trou du tampon en caoutchouc.

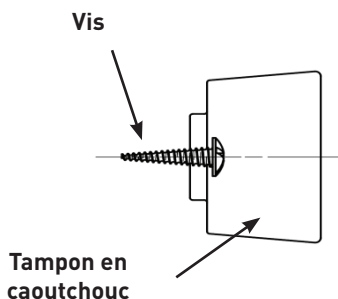

3. Alignez la vis avec le trou du cache de la base. Fixez le tampon en caoutchouc au cache de la base à l'aide d'un tournevis cruciforme (non fourni).

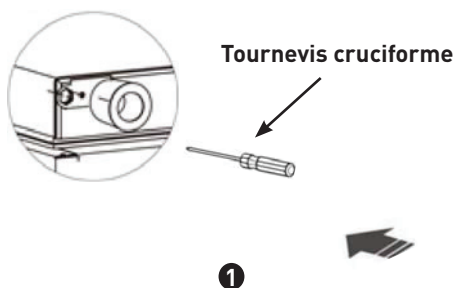

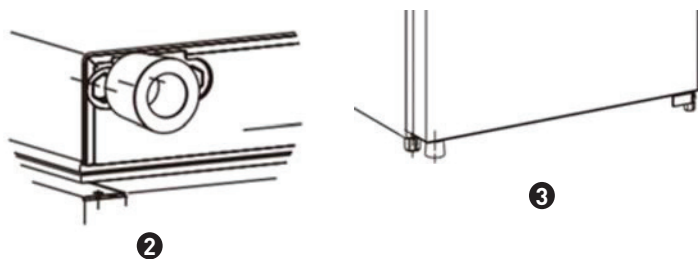

### Installation des poignées de porte

Pour faciliter le transport, les poignées de porte sont fournies séparément dans un sac en plastique, vous pouvez les installer comme suit.

1. Retirez les cache vis sur le côté gauche de la porte, et remettez-les dans le sac en plastique.
2. Installez la poignée sur le côté gauche de la porte, en gardant les axes des trous de vis de la poignée et de la porte alignés, comme le montre le schéma.
3. Fixez la poignée à l'aide des vis spéciales fournies dans le sac en plastique.

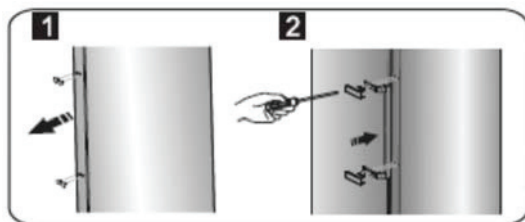

## Commandes d'affichage

Utilisez votre appareil selon les directives de contrôle suivantes, votre produit possède les fonctions et les modes correspondant à ceux des panneaux de commande indiqués dans la figure ci-dessous. Lorsque l'appareil est allumé pour la première fois, le rétro-éclairage des icônes sur le panneau d'affichage se déclenche. Si aucune touche n'a été actionnée et que les portes sont fermées, le rétro-éclairage s'éteindra.

### Panneau d'affichage à l'intérieur

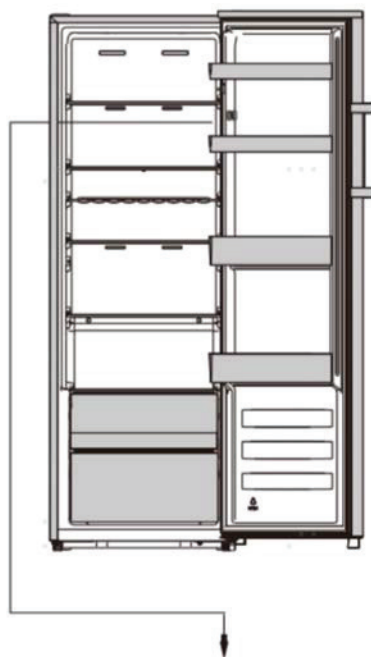



### Contrôle de la température

Pour une préservation optimale des aliments, nous vous recommandons de régler la température sur 4 C (39°F) lors du premier démarrage du réfrigérateur. Si vous voulez changer la température, suivez les instructions ci-dessous.

#### ATTENTION

Lorsque vous réglez une température, vous définissez une température moyenne pour l'ensemble du caisson réfrigérateur. Les températures à l'intérieur de chaque compartiment peuvent varier des valeurs de températures affichées sur le panneau, en fonction de la quantité de nourriture que vous stockez et de l'endroit où vous la placez. Une température ambiante haute ou basse peut également affecter la température réelle à l'intérieur de l'appareil.

#### REMARQUE

Le réglage sur une température élevée accélère la détérioration des aliments.



### Temp

En mode déverrouillé, vous pouvez changer le mode d'affichage de °C à °F en appuyant sur

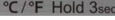
**Set Temp.**

le bouton  pendant 3 secondes.

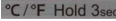
**Set Temp.**

En mode déverrouillé, appuyez sur le bouton , quand le témoin  est allumé, la température du réfrigérateur s'ajuste de manière cyclique entre 8°C et 2°C.

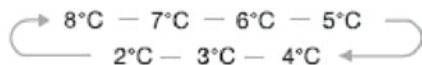

Quand le témoin  est allumé, la température du réfrigérateur s'ajuste de manière cyclique entre 46°F et 36°F.

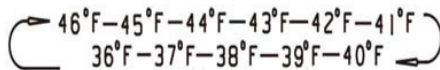

Réglage du thermostat pour T°C ambiante : NORMALE ≈ +24°C (± 4°C)	4°C
Réglage du thermostat pour T°C ambiante : FROIDE ≈ +16°C (± 4°C)	4°C
Réglage du thermostat pour T°C ambiante : CHAUDE ≈ +32°C (± 4°C)	4°C

### Super Cool

Le mode (super cool) super réfrigération permet de réfrigérer les aliments beaucoup plus vite, et de garder les produits plus longtemps.

En mode déverrouillé, appuyez sur le bouton  pour activer le mode super réfrigération, le témoin Super Cool s'allume et la température est réglée à 2°C (36°F).

Le mode super réfrigération s'arrête tout seul au bout de 6 heures.

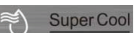
Lorsque la fonction « Super cool » est activée, en mode déverrouillé, vous pouvez la désactiver en appuyant sur le bouton  et la température du réfrigérateur reviendra au réglage précédent.



### Éco

Si vous devez vous absenter pendant une longue période, vous pouvez passer le réfrigérateur en mode Éco pour économiser de l'énergie.

En mode déverrouillé, appuyez sur le bouton  pour activer le mode Éco, le témoin Eco s'allume et la température est réglée à 6°C (43°F).

Quand le mode Éco est activé, en mode déverrouillé, vous pouvez l'éteindre en appuyant sur le bouton . La température du réfrigérateur revient au réglage précédent.

### Sécurité enfant

Quand le témoin  est allumé, le réfrigérateur est verrouillé. Appuyez sur le bouton  pendant 3 secondes, le témoin  s'éteint, et le réfrigérateur est en mode déverrouillé, les autres boutons peuvent être actionnés.

Si vous n'appuyez sur aucun bouton pendant 20 secondes, le témoin  s'allume.

### Alarme

• **Alarm** En cas d'alarme, l'icône  clignote et un bruit de bourdonnement se fait entendre.





### Alarme de porte

Quand la porte est ouverte pendant plus de 2 minutes, l'alarme de porte retentit, et le panneau d'affichage indique « br ». En cas d'alarme de porte, le bourdonnement a lieu trois fois par minute.

Lorsque l'alarme de porte dure plus de 10 minutes, le bourdonnement s'arrête, l'icône  s'éteint et le panneau d'affichage revient à la normale. L'alarme de porte s'arrête aussi lorsqu'on ferme la porte.



Pour économiser de l'énergie, évitez de laisser la porte ouverte longtemps lorsque vous utilisez l'appareil.

### Alimentation

 **Power Hold 3sec** Appuyez sur le bouton  pendant 3 secondes pour allumer ou éteindre l'alimentation électrique. Lorsque le réfrigérateur est en marche, en mode déverrouillé, vous pouvez éteindre l'appareil en appuyant sur le bouton  pendant 3 secondes, le témoin  s'allume et le panneau d'affichage indique « - ». - "

## IMPORTANT

Ne pas stocker d'aliments dans le réfrigérateur pendant que ce réglage est activé.

Lorsque le réfrigérateur est en veille et déverrouillé, appuyez sur le bouton  pendant 3 secondes, le témoin  s'éteint, le réfrigérateur s'allume et le panneau d'affichage revient à la normale.

## REMARQUE

Les commandes peuvent seulement être actionnées en mode déverrouillé.

## Utilisation de votre appareil

Votre appareil possède les accessoires indiqués dans la partie « Description de l'appareil », qui vous explique comment utiliser correctement ces accessoires. Nous vous recommandons de la lire attentivement avant d'utiliser l'appareil

### Balconnet de porte

- Ils conviennent pour le rangement des œufs, des liquides en cannettes et en bouteilles, et des aliments emballés, etc. Ne placez pas de choses trop lourdes dans les balconnets.
- Si vous voulez sortir les balconnets pour les nettoyer, enlevez d'abord les aliments des balconnets.

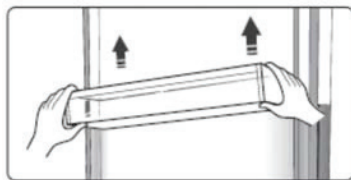

### REMARQUE

Il y a une boîte à œufs dans le balconnet du haut et un support à bouteille dans celui du bas.

### Clayettes du compartiment réfrigérateur

- Vous pouvez sortir les clayettes du compartiment réfrigérateur pour les nettoyer.



**0° C cool plus**

- La température de ce compartiment est d'environ -3 à 3°C, inférieure à celle du compartiment réfrigérateur.
- Il sert à conserver du poisson, de la viande et d'autres aliments fragiles.

**Tablette de protection du bac à légumes**

- Cela permet de contrôler la température du bac à légumes et d'éviter que les légumes perdent de leur humidité.

**Bac à légumes**

- Il sert à conserver les fruits et les légumes.

**Support pour bouteille**

- Le support pour bouteille peut être utilisé pour maintenir une bouteille. Vous pouvez le placer sur le balconnet du milieu ou du bas et le glisser vers la gauche ou la droite selon vos préférences.

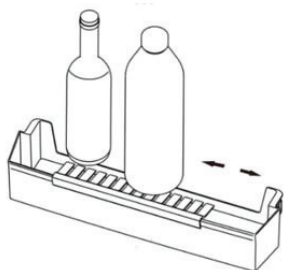
**Installation des appareils en pair**

- Votre réfrigérateur peut être installé en pair avec le congélateur.
- Il peut être installé de la manière suivante, mais la consommation électrique augmentera légèrement.

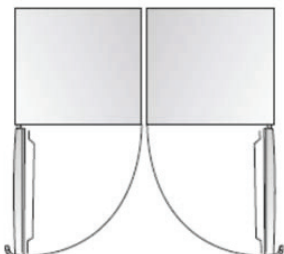



## Inversion de la porte

Le sens d'ouverture de la porte peut être passé du côté droit (comme fourni) au côté gauche si le site d'installation le permet. Outils dont vous aurez besoin :

### Non fournis



Clé à douille 8 mm



Tournevis fin et plat



Couteau à mastic



Tournevis cruciforme



Clé anglaise



Clé de 7 mm

### Pièces supplémentaires (dans le sachet en plastique)



Charnière gauche



Cache-charnière gauche



Cache-charnière droit

## REMARQUE

Avant de commencer, vous pouvez poser le réfrigérateur sur sa face arrière pour mieux accéder à sa base. Pour éviter d'endommager la paroi arrière, nous vous conseillons de déposer l'appareil sur un emballage en mousse souple ou une matière similaire. Pour inverser la porte. Il est généralement recommandé de suivre les étapes suivantes.

- Placez le réfrigérateur à la verticale. Ouvrez la porte pour sortir tous les balconnets de porte (et éviter qu'ils ne soient abîmés).

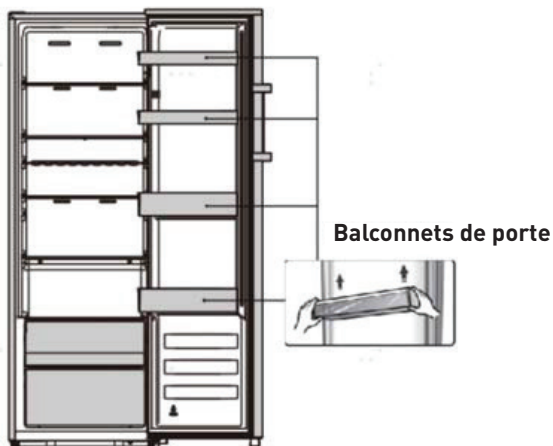

- Retirez le cache trou de vis et le cache charnière supérieur (à droite) comme sur le schéma suivant.

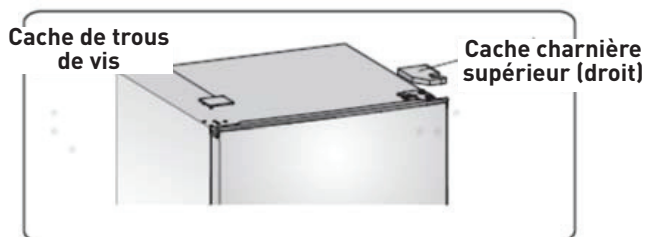

- Retirez les trois vis comme sur le schéma suivant. Soulevez la charnière en haut à droite.

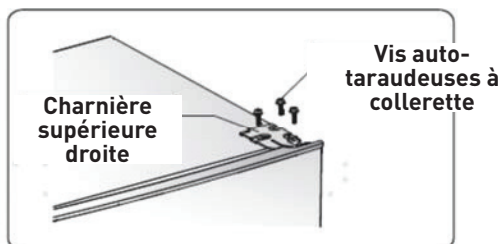

- Soulevez la porte et placez-la sur une surface matelassée afin d'éviter toute éraflure.

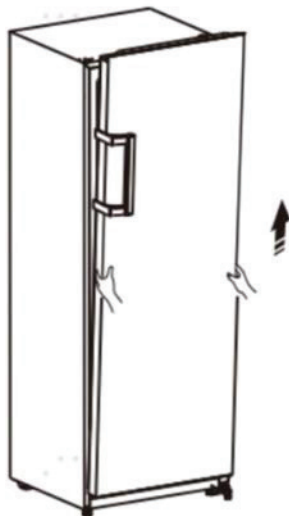

- Relâchez la vis **2** et les vis **5**, détachez la partie **1**, ainsi que les parties **3** et **4**. Replacez la partie **1** à droite et fixez-la bien à l'aide de la vis **2**. Replacez les parties **3** et **4** à gauche et fixez-les bien à l'aide des vis **5**.

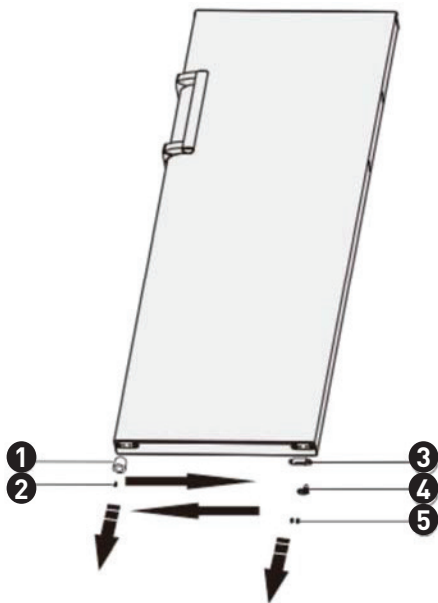

❶ Bloc de soutien pour l'encadrement de la porte

❷ Vis auto-taraudeuse

❸ Cale-porte

❹ Bloc limite

❺ Vis auto-taraudeuse

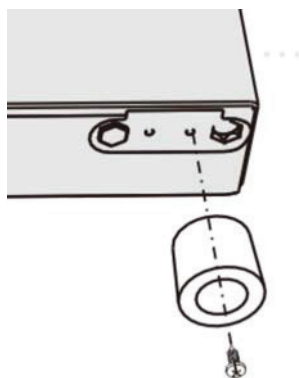
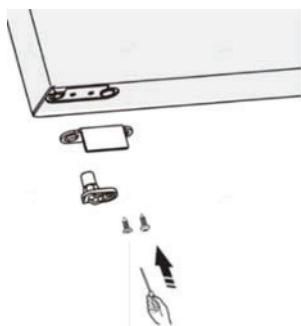

- Posez le réfrigérateur sur un emballage en mousse souple ou une matière similaire.
- Retirez les parties ❶, ❷ et ❸ en dévissant les vis ❹

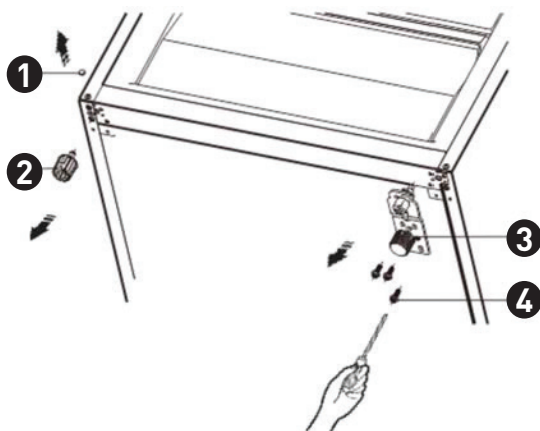

- ① Cache vis
- ② Pied réglable
- ③ Charnière du bas à droite
- ④ Vis auto-taraudeuse à embase spéciale

- Remplacez la partie ③ à gauche et fixez-la à l'aide des vis ④
- Remplacez les parties ① et ② de l'autre côté et fixez-les.

### REMARQUE

Vous devez déplacer l'axe de la charnière du trou ① vers ②, déplacer le pied réglable de ③ vers ④ avant le transfert.

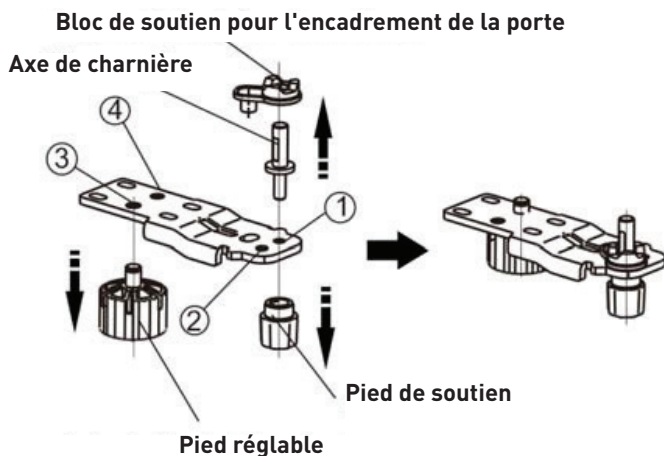

- Remettez la porte en place en vous assurant que la broche entre dans le manche en bas de l'encadrement.

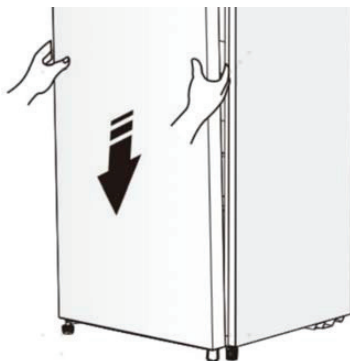

- Replacez le couvercle en installant le centre de la charnière dans le trou en haut de la porte, et fixez-le à l'aide des 3 vis.

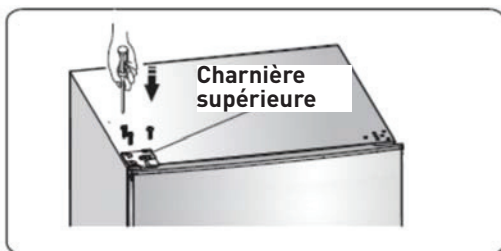

- Mettez le cache trou de vis et le cache charnière supérieur (gauche) comme sur le schéma suivant.

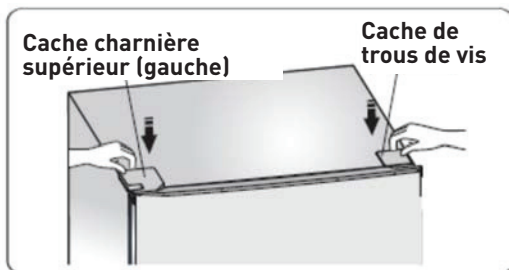

- Faites passer les poignées de la gauche vers la droite (uniquement pour les modèles avec poignées).

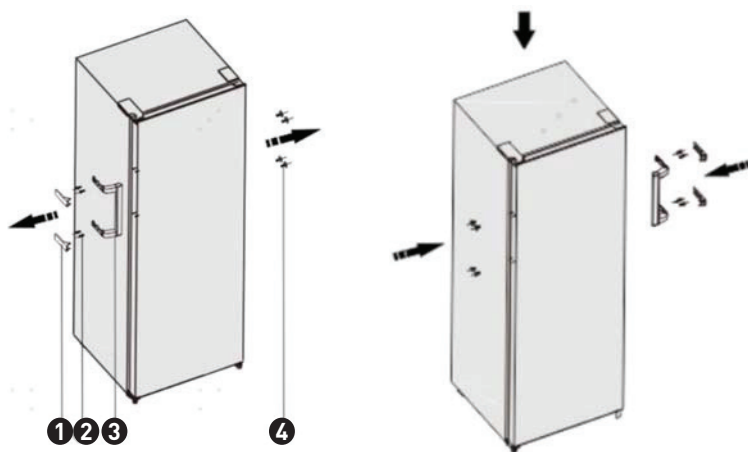

- ❶ Cache poignée
- ❷ Vis
- ❸ Partie de la poignée
- ❹ Capuchon couvre-vis

### REMARQUE

En raison des modifications continues apportées à nos produits, votre réfrigérateur peut être légèrement différent de celui représenté dans ce manuel d'instruction, mais ses fonctions et les instructions d'utilisation restent identiques. Faites passer les poignées de la gauche vers la droite, comme sur le schéma suivant.

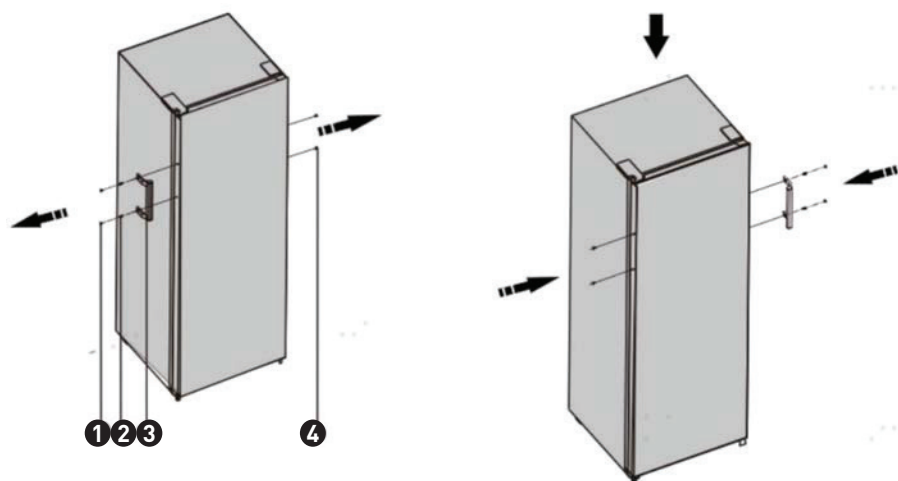

- ❶ Cache poignée
- ❷ Vis
- ❸ Partie de la poignée
- ❹ Capuchon couvre-vis

### AVERTISSEMENT

Lorsque vous procédez à l'inversion de la porte, l'appareil doit être débranché. Retirez la fiche d'alimentation de la prise secteur au préalable.



## Nettoyage et entretien

Pour des raisons d'hygiène, l'appareil (ainsi que ses accessoires extérieurs et intérieurs) doit être nettoyé régulièrement (au moins une fois tous les deux mois).

### AVERTISSEMENT

Lors du nettoyage, l'appareil doit être débranché en raison du risque de choc électrique ! Avant tout nettoyage, mettez l'appareil hors tension et retirez la fiche d'alimentation de la prise secteur.

### Nettoyage extérieur

- Essuyez le panneau de commande à l'aide d'un chiffon doux et propre.
- Aspergez l'eau sur le chiffon de nettoyage plutôt que directement sur la surface de l'appareil. Cela permettra d'humidifier la surface de façon régulière.
- Nettoyez les portes, les poignées et les surfaces de l'appareil à l'aide d'un détergent neutre, puis essuyez à l'aide d'un chiffon doux.

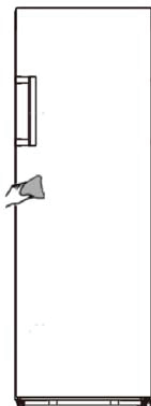

**ATTENTION**

N'utilisez pas d'objets tranchants qui risquent de rayer la surface.

N'utilisez pas de diluant, de détergent pour voiture, d'eau de Javel, d'huile essentielle, de nettoyant abrasif, ni de solvant organique tel que du benzène pour le nettoyage. Ces derniers endommageraient la surface de l'appareil et pourraient générer un incendie.

**Nettoyage intérieur**

- Vous devez nettoyer l'intérieur de l'appareil régulièrement. Le réfrigérateur est plus facile à nettoyer lorsqu'il contient peu de produits alimentaires.
- Nettoyez l'intérieur du congélateur avec une solution diluée de bicarbonate de soude, puis rincez à l'eau tiède à l'aide d'un chiffon ou d'une éponge préalablement essorés.
- Essuyez les clayettes et les bacs de façon à ce qu'ils soient parfaitement secs avant de les remettre en place.
- Séchez soigneusement toutes les surfaces et les pièces amovibles avant de les remettre en place.

**ATTENTION**

N'utilisez pas d'objets tranchants pour retirer le givre du compartiment congélateur. L'appareil ne doit être rebranché au secteur et remis sous tension que lorsque son intérieur est parfaitement sec.

## Nettoyage des joints de porte

- Pensez à bien garder les joints propres. En cas de résidus collants de nourriture et de boisson, les joints peuvent rester collés à l'appareil et se déchirer lorsque vous ouvrez la porte. Lavez les joints avec un détergent neutre et de l'eau tiède. Rincez et séchez-les soigneusement après nettoyage.

### ATTENTION

L'appareil ne doit être remis sous tension que lorsque les joints de porte sont parfaitement secs.

## Remplacement de la lampe LED

Ce produit contient une source lumineuse de classe d'efficacité énergétique F.

La lampe de ce produit peut uniquement être remplacée par un professionnel qualifié.

Veillez contacter le service après-vente si la lampe ne fonctionne plus.

La source lumineuse peut être enlevée à la fin de la vie utile du produit, et triée et recyclée séparément.

Pour remplacer la lampe LED, les étapes suivantes doivent être suivies :

1. Débranchez votre appareil.
2. Retirez le couvercle de la lampe en le soulevant et en le tirant vers vous.
3. Détachez la LED et tirez-la tout en appuyant sur la languette du connecteur.
4. Remplacez la lampe LED et remettez-la correctement en place, puis remontez le couvercle.

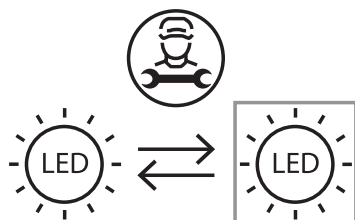

## Conseils et astuces utiles

### Conseils d'économie d'énergie

Nous vous recommandons de suivre les conseils suivants pour économiser de l'énergie.

- Essayez de ne pas laisser la porte ouverte trop longtemps pour préserver l'énergie.
- Assurez-vous que l'appareil est à l'écart de toute source de chaleur (lumière directe du soleil, four électrique, etc)
- Ne réglez pas sur une température plus froide que nécessaire.
- Ne stockez pas de nourriture chaude, ni de liquide en évaporation dans l'appareil.
- Installez l'appareil dans un endroit correctement ventilé et exempt d'humidité. Veuillez vous référer à la partie « Installation de votre nouvel appareil ».
- Si le schéma présente justement la combinaison de balconnets, bacs à légumes et clayettes de votre appareil, veuillez ne pas la modifier. Cette combinaison est conçue pour être la configuration la plus efficace en termes d'énergie.

### Conseils pour la réfrigération d'aliments frais

- Ne placez pas d'aliments chauds directement dans le réfrigérateur, la température interne augmenterait, ce qui demanderait au compresseur de tourner plus et consommerait donc plus d'énergie.
- Couvrez ou emballez les aliments, en particulier s'ils présentent un goût/une odeur prononcé.

- Placez les aliments correctement pour que l'air puisse circuler librement autour de ceux-ci.

### **Conseils pour la réfrigération**

#### Viande (toutes sortes) et nourriture emballée dans du polyéthylène

Emballiez-la et stockez-la sur la clayette en verre qui repose sur le bac à légumes. Respectez toujours les durées de conservation des aliments et consommez-les selon les dates recommandées par les fabricants.

#### Nourriture cuisinée, plats froids, etc.

Ils doivent être recouverts et peuvent être placés sur n'importe quelle clayette.

#### Fruits et légumes

Ils doivent être placés dans le bac à légumes fourni.

#### Beurre et fromage

Il convient de les emballer dans du papier aluminium ou du film plastique hermétique.

#### Bouteilles de lait

Elles doivent avoir un bouchon et être conservées dans les balconnets de porte.

### **Mise hors service de votre appareil**

Si l'appareil doit être mis hors service pendant une période prolongée, il convient de suivre les étapes suivantes pour empêcher toute formation de moisissure dans l'appareil.

1. Retirez tous les aliments.
2. Débranchez la fiche d'alimentation de la prise secteur.
3. Nettoyez et séchez minutieusement l'intérieur.
4. Assurez-vous que toutes les portes sont calées pour rester légèrement entrouvertes, afin de permettre à l'air de circuler.

## Dépannage

Si vous rencontrez un problème avec votre appareil ou craignez que votre appareil ne fonctionne pas correctement, vous pouvez effectuer quelques vérifications simples avant de contacter le service clientèle ; veuillez observer les indications ci-dessous.

### AVERTISSEMENT

N'essayez pas de réparer l'appareil vous-même. Si le problème persiste après avoir effectué les vérifications susmentionnées, contactez un électricien qualifié, un technicien agréé ou le point de vente où vous avez acheté le produit.

Problème	Causes possibles et solutions
<p><b>L'appareil ne fonctionne pas correctement.</b></p>	<p>Vérifiez si le cordon d'alimentation est correctement branché dans la prise secteur.</p> <p>Vérifiez le fusible ou le circuit de votre alimentation électrique et remplacez-le si nécessaire.</p> <p>Il est normal que le congélateur ne fonctionne pas durant le cycle de dégivrage automatique ou pendant une courte période après l'allumage de l'appareil, ceci afin de protéger le compresseur.</p>
<p><b>Des odeurs se dégagent des compartiments</b></p>	<p>L'intérieur peut nécessiter un nettoyage</p> <p>Certains aliments, récipients ou emballages peuvent causer des odeurs.</p>



**Problème****Causes possibles et solutions****L'appareil fait du bruit**

Les bruits suivants sont tout à fait normaux :

- Bruit du compresseur en fonctionnement.
- Bruit de ventilation créé par le petit ventilateur du compartiment du congélateur ou des autres compartiments.
- Gargouillis similaire à celui de l'ébullition de l'eau.
- Bruit sec lors du dégivrage automatique.
- Cliquetis avant que le compresseur ne démarre.

D'autres bruits inhabituels peuvent être dus aux raisons ci-dessous ; dans ce cas, veuillez procéder aux vérifications et remédier au problème :

- Le réfrigérateur n'est pas à niveau.
- L'arrière de l'appareil touche le mur.
- Des bouteilles ou des récipients tombent ou roulent.

**Le moteur fonctionne en permanence.**

Il est normal d'entendre régulièrement le bruit du moteur. Ce dernier aura besoin de fonctionner davantage dans les circonstances suivantes :

- Les réglages de température sont plus froids que nécessaires
- Une importante quantité de nourriture chaude a été récemment placée dans l'appareil.
- La température à l'extérieur de l'appareil est trop élevée.
- Les portes ont été ouvertes trop souvent ou trop longtemps.
- Après avoir installé votre appareil ou s'il a été éteint pendant une période prolongée.

Problème	Causes possibles et solutions
<b>Une couche de givre s'est déposée dans le compartiment</b>	Vérifiez que les sorties d'air ne sont pas bloquées par des aliments et que les aliments sont positionnés dans l'appareil de façon à permettre une ventilation suffisante. Assurez-vous que la porte est complètement fermée. Pour retirer le gel, veuillez vous référer à la partie « Nettoyage et entretien ».
<b>La température intérieure est trop élevée</b>	Il est possible que les portes aient été ouvertes trop souvent ou trop longtemps ; ou qu'un obstacle empêche la fermeture totale des portes ; Il est également possible que l'espace laissé sur les côtés, à l'arrière et au-dessus de l'appareil soit insuffisant.
<b>La température intérieure est trop basse.</b>	Augmentez la température en suivant les instructions de la partie « Panneau de commande ».
<b>Les portes ont du mal à se fermer</b>	Vérifiez si le haut du réfrigérateur est basculé de 10 à 15 mm pour permettre aux portes de se refermer toutes seules, ou si quelque chose à l'intérieur empêche les portes de se fermer.

## Mise au rebut de l'appareil

Il est interdit de jeter cet appareil avec les déchets ménagers.

### Matériaux d'emballage

Les matériaux d'emballage présentant le symbole du recyclage sont recyclables. Jetez les emballages dans le conteneur de déchets approprié afin de les recycler.

### Avant la mise au rebut de l'appareil

1. Débranchez la fiche secteur de la prise de courant.
2. Coupez le cordon d'alimentation électrique et mettez-le au rebut avec la fiche secteur

### AVERTISSEMENT

Les réfrigérateurs contiennent du réfrigérant et autres gaz dans leur dispositif d'isolation. Le réfrigérant et autres gaz doivent être éliminés par des professionnels car ils représentent un risque de blessure pour les yeux ainsi qu'un risque d'inflammation. Assurez-vous que les tubes du circuit de refroidissement ne sont pas endommagés avant de procéder à une mise au rebut appropriée.

Pour éviter toute contamination des aliments, veuillez respecter les instructions suivantes :

- L'ouverture trop prolongée des portes peut provoquer une hausse significative des températures dans les divers compartiments de l'appareil.
- Nettoyez régulièrement les surfaces qui sont en contact avec les aliments et avec les systèmes d'écoulement accessibles.
- Dans le réfrigérateur, stockez la viande et le poisson crus dans des contenants adaptés pour ne pas qu'ils soient en contact ou ne dégoulinent sur d'autres aliments.
- Les compartiments congélateurs « deux étoiles » sont adaptés pour le stockage d'aliments pré-surgelés, le stockage ou la réalisation de crème glacée ou la réalisation de glaçons.
- Les compartiments de congélation Un, deux ou trois étoiles ne sont pas appropriés à la congélation d'aliments frais.

Ordre	TYPE de compartiment	Température de stockage cible [ °C]	Aliments appropriés
1	Réfrigérateur	+2~+8	Œufs, aliments cuisinés, aliments emballés, fruits et légumes, produits laitiers, gâteaux, boissons et autres aliments qui ne sont pas destinés à être congelés.
2	***-Congélateur	-18	Fruits de mer (poissons, crevettes, coquillages), produits aquatiques d'eau douce et produits à base de viande (temps recommandé 3 mois - les valeurs nutritionnelles et nutritives diminuent avec le temps), convient pour congeler des produits frais.

Ordre	TYPE de compartiment	Température de stockage cible [ °C]	Aliments appropriés
3	***-Congélateur	-18	Fruits de mer (poissons, crevettes, coquillages), produits aquatiques d'eau douce et produits à base de viande (temps recommandé 3 mois - les valeurs nutritionnelles et nutritives diminuent avec le temps). Ne convient pas pour congeler des produits frais.
4	** -Congélateur	-12	Fruits de mer (poissons, crevettes, coquillages), produits aquatiques d'eau douce et produits à base de viande (temps recommandé 2 mois - les valeurs nutritionnelles et nutritives diminuent avec le temps). Ne convient pas pour congeler des produits frais.
5	*-Congélateur	-6	Fruits de mer (poissons, crevettes, coquillages), produits aquatiques d'eau douce et produits à base de viande (temps recommandé 1 mois - les valeurs nutritionnelles et nutritives diminuent avec le temps). Ne convient pas pour congeler des produits frais.
6	0-étoile	-6~0	Viande de porc, bœuf, poulet, poisson frais, certains aliments conditionnés emballés etc. (Il est conseillé de consommer ces aliments le jour même, et de préférence dans les 3 jours au maximum).
7	Refroidissement	-3~+3	Porc, bœuf, poulet frais, produits d'eau douce frais/surgelés, etc. (7 jours en dessous de 0 °C et au-dessus de 0 °C. Il est recommandé de les consommer le jour même, ou de préférence sous 2 jours maximum). Fruits de mer (température inférieure à 0 °C pendant 15 jours, il n'est pas conseillé de conserver ce type d'aliments au dessus de 0 °C).
8	Produits frais	0~+4	Porc frais, bœuf, poisson, poulet, aliments cuits, etc. (Il est conseillé de consommer ces aliments le jour même, et de préférence dans les 3 jours au maximum).
9	Vin	+5~+20	vin rouge, vin blanc, vin pétillant etc.

**REMARQUE**

Veillez stocker les différents aliments en fonction des compartiments ou de la température de stockage prévue des produits achetés.

Si l'appareil de réfrigération est laissé vide pendant une période prolongée, veuillez le mettre hors tension, le dégivrer, le nettoyer, le sécher et laisser les portes ouvertes pour éviter toute formation de moisissure à l'intérieur de l'appareil.

**AVERTISSEMENT**

La nourriture doit être emballée avant d'être placée au réfrigérateur et les liquides doivent être mis en bouteille ou versés dans des contenants fermés étant donné que la structure conceptuelle de l'appareil n'est pas facile à nettoyer.

# Bedankt!

Bedankt om dit product van VALBERG te kiezen.  
ELECTRO DEPOT kiest, test, en beveelt de producten  
van het merk VALBERG aan.

Ze zijn eenvoudig te gebruiken, betrouwbaar en van  
onberispelijke kwaliteit.

Dankzij dit toestel kunt u er zeker van zijn dat u bij  
elk gebruik volledig tevreden bent.

Welkom bij ELECTRO DEPOT.

Bezoek onze website: [www.electrodepot.be](http://www.electrodepot.be)



**ELECTRO DEPOT**

**A**

**Overzicht van het  
toestel**

Beschrijving van het toestel

**B**

**Gebruik van het  
toestel**

Uw nieuwe toestel installeren  
Bediening weergavescherm  
Uw toestel gebruiken  
De deur omdraaien

**C**

**Praktische informatie**

Reiniging en onderhoud  
Nuttige tips en trucs  
Probleemoplossing  
Het toestel wegdoen



## Beschrijving van het toestel

- 1 Behuizing
- 2 Ledlampje
- 3 Glazen legplanken
- 4 Flessenrek (facultatief)
- 5 Weergavescherm
- 6 Kleine glazen legplank
- 7 0° C koud plus
- 8 Groentelade
- 9 Verstelbare voetjes
- 10 Eierrekje (binnenkant)
- 11 Bovenste rekken
- 12 Handvat (facultatief)
- 13 Laagste rekken
- 14 Flessenhouder (facultatief)
- 15 Koelkastdeur
- 16 Koelkastafdichting

- Aangezien onze producten voortdurend gewijzigd worden, kan uw koelkast lichtjes verschillen van die in de gebruikshandleiding. De functies en het gebruik blijven echter hetzelfde.
- Om het product zo energie-efficiënt mogelijk te laten werken, dient u alle legplanken, lades en manden op de originele positie te plaatsen zoals in de illustratie hierboven getoond wordt.

## Uw nieuwe toestel installeren

Voor u het toestel voor de eerste keer gebruikt, dient u de volgende informatie door te nemen.

### WAARSCHUWING

De koelkast moet op een effen oppervlak van een hard materiaal op dezelfde hoogte als de rest van de vloer geïnstalleerd worden. Dit oppervlak moet sterk genoeg zijn om een volle koelkast te dragen.

De rollen zijn geen rolwielletjes en mogen enkel gebruikt worden om het toestel naar voor of naar achter te bewegen. Wanneer u uw koelkast zijwaarts verplaatst, kan u uw vloer en de rollen beschadigen.

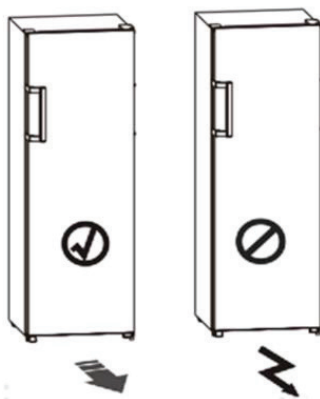

### Ventilatie van het toestel.

Om de efficiëntie van het koelsysteem te verbeteren en energie te besparen, is het noodzakelijk om het toestel goed te ventileren zodat de hitte kan ontsnappen. Daarvoor dient er voldoende ruimte rond de koelkast te zijn.

Suggestie: Het is aanbevolen om 50-75 mm ruimte te voorzien tussen de achterkant en de muur, minstens 100 mm vanaf de bovenkant, minstens 100 mm van de zijdes tot de muur en een open ruimte aan de voorkant zodat de deur kunnen openen tot 130°. Dit wordt in de volgende diagrammen getoond.

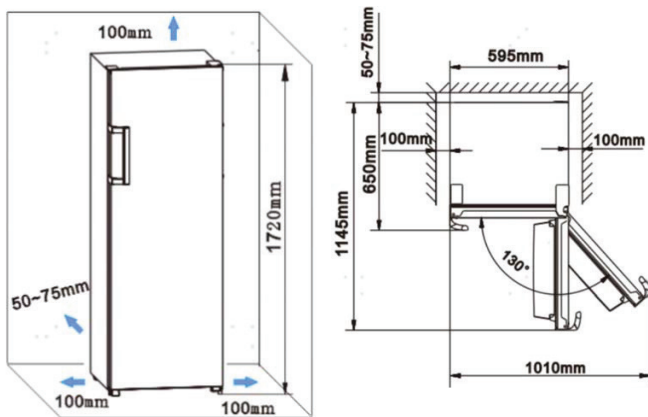

## OPMERKING

Dit toestel werkt goed in klimaatklasse SN tot T zoals getoond in onderstaande tabel. Het zou kunnen dat het minder goed werkt wanneer het voor lange tijd op een temperatuur die hoger of lager ligt dan het aangegeven bereik moet werken.

Klimaatklasse	Omgevingstemperatuur
SN	+10°C tot +32°C
N	+16°C tot +32°C
ST	+16°C tot +38°C
T	+16°C tot +43°C

- Plaats uw toestel in een droge ruimte om een hoge vochtigheidsgraad te vermijden.
- Plaats het toestel niet in direct zonlicht, regen of vorst. Plaats het toestel verwijderd van warmtebronnen zoals fornuizen, vuur of verwarmingstoestellen.

### Het toestel waterpas plaatsen

- De voetjes kunnen eventueel versteld worden om het toestel mooi waterpas te plaatsen en ervoor te zorgen dat de lucht kan circuleren aan de onderkant achteraan het toestel. U kan ze manueel of met een geschikte moersleutel aanpassen.

- Til de bovenkant 10-15 mm naar achter zodat de deuren vanzelf kunnen sluiten.

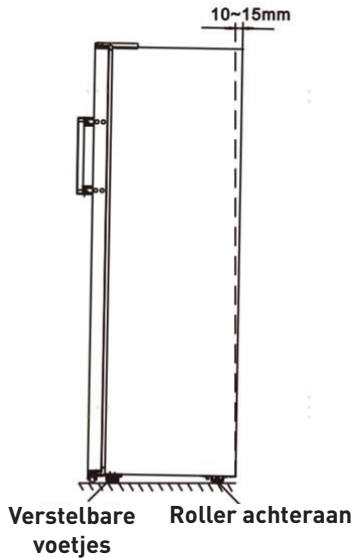

### OPMERKING

U kan de koelkast eventueel op de achterkant leggen om gemakkelijker aan de onderkant te komen. Leg ze neer op een verpakking van zacht schuim of een gelijkaardig materiaal om de achterwand van de koelkast niet te beschadigen.

Voor normaal gebruik dienen deze accessoires niet geïnstalleerd te worden.

In het extreem geval waarbij de kast zelf leeg is en een zware lading in de deur geplaatst wordt, zou de koelkast naar voren kunnen leunen wanneer de deur zo'n 90 graden geopend wordt. De rubberen steun moet aan de onderkant vastgemaakt worden om het toestel stabiel te zetten.

1. Til het toestel zodat u het schroefgat links onderaan de bekleding vindt.

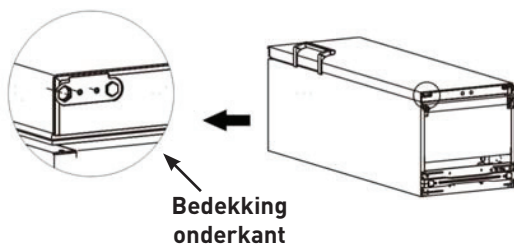

2. Plaats de schroef in de holte van de rubberen steun.

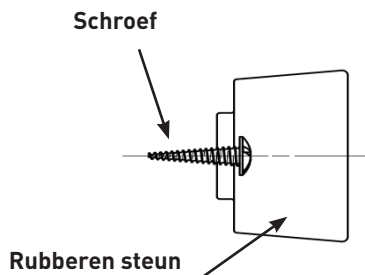

3. Plaats de schroef op een lijn met de holte in het plaatje links onderaan. Maak de rubberen steun stevig vast aan het plaatje met een kruiskopschroevendraaier.

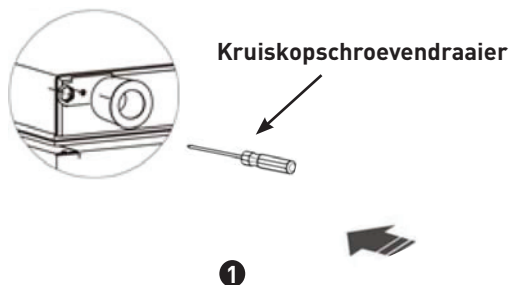

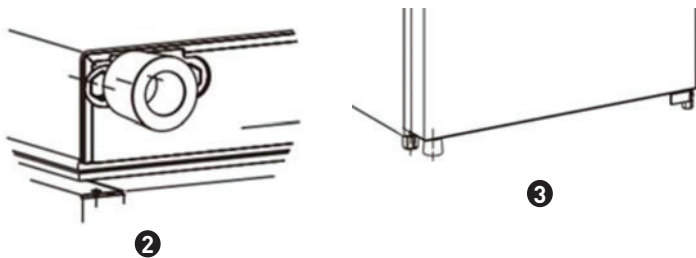

### De handvatten plaatsen

De handvatten worden apart geleverd in een plastic zak. U kan ze als volgt installeren.

1. Verwijder de plaatjes van de schroeven aan de linkerkant van de deur. Plaats ze dan terug in de plastic zak.
2. Plaats het handvat aan de linkerkant van de deur. Houd de schroefholtes in het handvat en de deur op een lijn, zoals getoond op de foto.
3. Maak het handvat vast met de speciale schroeven die u in de plastic zak vindt.

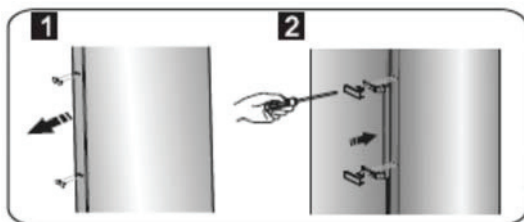

## Bediening weergavescherm

Gebruik uw toestel volgens de volgende regels voor bediening. Uw toestel heeft de functies en modi zoals aangegeven op de bedieningspanelen in onderstaande afbeeldingen. Wanneer het toestel voor de eerste keer aangezet wordt, begint de achtergrondverlichting van de symbolen op het bedieningsscherm te werken. Indien er niet op knoppen gedrukt wordt en de deuren dicht zijn, gaat de achtergrondverlichting uit.

### Weergavescherm binnenkant

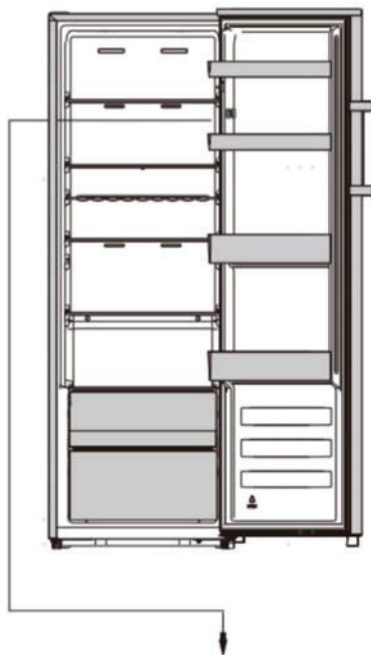



### De temperatuur controleren

Wij raden aan dat u de temperatuur van de koelkast instelt op 4°C (39°F) wanneer u ze voor de eerste keer aanzet voor optimale bewaring van de voeding. Volg onderstaande instructies indien u de temperatuur wil veranderen.

#### OPGELET

Wanneer u de temperatuur instelt, stelt u een gemiddelde temperatuur in voor de hele koelkast. De temperatuur binnen in de vakken kan verschillen van de temperatuur die op het weergavescherm zichtbaar is, afhankelijk van hoeveel voeding u bewaart en waar u ze plaatst. De omgevingstemperatuur kan ook een invloed hebben op de huidige temperatuur in het toestel.

#### OPMERKING



Een hoog ingestelde temperatuur zorgt ervoor dat de voeding sneller bederft.



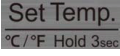

Temp

Wanneer het scherm niet vergrendeld is, kan u de weergavemodus veranderen van °C in °F

door gedurende 3 seconden op de knop  te drukken.

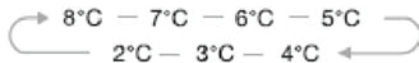
Druk op  wanneer het scherm niet vergrendeld is. Wanneer het lampje  aan is, wordt de temperatuur die voor de koelkast ingesteld is cyclisch aangepast tussen 8°C en 2°C.



Wanneer het  lampje aan is, wordt de voor de koelkast ingestelde temperatuur aangepast tussen 46°F en 36°F.

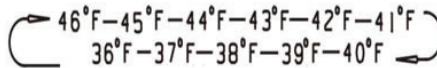

Thermostaatinstelling voor ambient T ° C : NORMAAL ≈ +24°C (± 4°C)	4°C
Thermostaatinstelling voor ambient T ° C : KOUD ≈ +16°C (± 4°C)	4°C
Thermostaatinstelling voor ambient T ° C : HEET ≈ +32°C (± 4°C)	4°C

Buitengewoon koud

Buitengewoon koud kan uw voedsel sneller afkoelen, zodat het voor een langere periode vers blijft.

Druk op  wanneer het scherm niet vergrendeld is om op de modus Buitengewoon koud over te schakelen. Het symbool Buitengewoon koud gaat aan en de temperatuur wordt op 2°C (36°F) ingesteld.

De koelkast komt automatisch uit de modus Buitengewoon koud na ongeveer 6 uur.

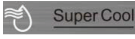
Wanneer de modus Buitengewoon koud aan is en het scherm niet vergrendeld is, kan u de modus uitschakelen door op  te drukken. De temperatuur van de koelkast gaat terug naar de vorige instelling.

Eco

Wanneer u voor lange tijd afwezig bent, kan u de Eco-modus aanzetten om energie te besparen.

Druk op  wanneer niet vergrendeld om op de Eco-modus over te schakelen. Het symbool Eco gaat aan en de temperatuur wordt op 6°C (43°F) ingesteld.

Wanneer de Eco-modus aan is zonder vergrendeling, kan u ze uitschakelen door op 

te drukken. De temperatuur van de koelkast wordt opnieuw ingesteld zoals daarvoor.

### Kinderslot

Wanneer het lampje  aan is, is de koelkast op slot. Druk op  en houd de knop gedurende 3 seconden ingedrukt. Het lampje  is uit. De koelkast is niet vergrendeld. U kan op andere knoppen drukken.



Wanneer er gedurende 20 seconden op geen enkele knop gedrukt wordt, gaat het lampje  aan.

### Alarm

• Alarm Bij een alarm  knippert het symbool en hoort u een zoemgeluid.





### Alarm van de deur

Wanneer de deur langer dan 2 minuten open is, gaat het alarm van de deur af. Het weergavescherm toont dan "dr". Wanneer het alarm van de deur afgaat, hoort u een zoemgeluid 3 keer per minuut.

Wanneer  alarm van de deur meer dan 10 minuten afgegaan is, stopt het zoemgeluid. Het symbool  gaat uit en het weergavescherm ziet er weer normaal uit. Het alarm van de deur kan ook gestopt worden door de deur te sluiten.

Laat de deur niet gedurende lange tijd openstaan wanneer het toestel in gebruik is om energie te besparen.

### Aan/uit-knop

 Wanneer u gedurende 3 seconden op de knop  drukt en die vasthoudt, kan u het toestel aan en uit zetten. Wanneer de koelkast werkt en het scherm niet vergrendeld is, kan u het toestel uitschakelen door gedurende 3 seconden op de knop  te drukken. Het  licht gaat aan. Ondertussen toont het weergavescherm " - . - "

## BELANGRIJK

Bewaar tijdens deze periode geen voeding in de koelkast.

Wanneer de koelkast in stand-by-modus is en het scherm niet vergrendeld is, drukt u gedurende 3 seconden op de knop . Het lampje  gaat uit. De koelkast gaat aan en het weergavescherm ziet er normaal uit.

## OPMERKING

Het weergavescherm kan enkel bediend worden wanneer het niet vergrendeld is.

## Uw toestel gebruiken

Uw toestel heeft toebehoren zoals aangegeven in de "Beschrijving van het toestel". In dit onderdeel van de instructies wordt uitgelegd hoe u het kan gebruiken. Wij raden aan dit zorgvuldig door te nemen voor u het toestel in gebruik neemt.

### Deurrek

- Het deurrek is geschikt om eieren, blikjes, flessen drinken, verpakte voeding enzovoort te bewaren. Plaats geen te zware voorwerpen in de rekken.
- Haal de voeding eerst van de rekken voor u de rekken uit de koelkast haalt om ze schoon te maken.

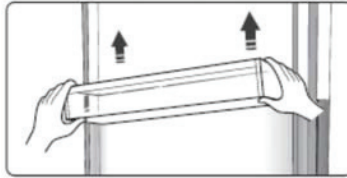

### OPMERKING

Er zijn eierrekjes op de bovenste plank. Er is een flessenhouder op de laagste legplank.

### Legplank in de koelkast

- Er zijn legplanken in de koelkast. Ze kunnen eruit gehaald worden voor reiniging.



**0° C koud plus**

- De temperatuur is hier ongeveer -3~3°C lager dan in de koelkast.
- Dit wordt gebruikt om vis, vlees en ander voedsel dat gemakkelijk bederft te bewaren.

**Afdekking groentelade**

- Dit dient om de temperatuur in de groentelade te controleren en ervoor te zorgen dat de groenten geen vocht verliezen.

**Groentelade**

- Geschikt om fruit en groenten te bewaren.

**Flessenhouder**

- Kan gebruikt worden om een fles vast te zetten. U kan de houder in het middelste of onderste deurrek plaatsen en naar links en rechts schuiven.

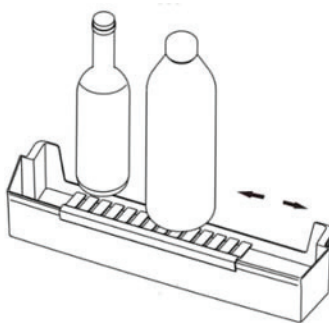
**Twee toestellen installeren**

- Uw koelkast kan in combinatie met een diepvriezer geïnstalleerd worden.
- Ze kan zoals deze eenheid geleverd worden. Hierdoor neemt het energieverbruik licht toe.

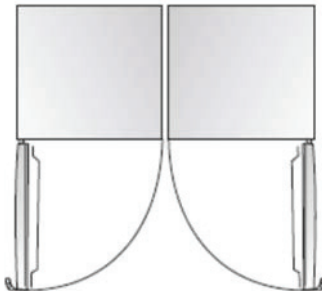

## De deur omdraaien

U kan de kant waaraan de deur opent veranderen van rechts (zoals geleverd) naar links indien dat mogelijk is op de plaats waar u het toestel installeert. U heeft de volgende gereedschappen nodig:

### Niet meegeleverd:



Ratel 8 mm



Schroevendraaier met dun blad



Plamuurmes



Kruiskopschroevendraaier



Engelse sleutel



Moersleutel 7 mm

### Extra onderdelen (in de plastic zak)



Linkerscharnier



Plaatje linkerscharnier



Plaatje rechterscharnier

## OPMERKING

U kan de koelkast op de achterkant leggen om gemakkelijker aan de onderkant te komen. Leg ze neer op verpakking van zacht schuim of een gelijkaardig materiaal om de achterwand van de koelkast niet te beschadigen. De deur omdraaien. In het algemeen zijn volgende stappen aangeraden.

- Zet de koelkast rechtop. Open de deur en haal alle rekken eruit (zodat ze niet beschadigd kunnen worden).

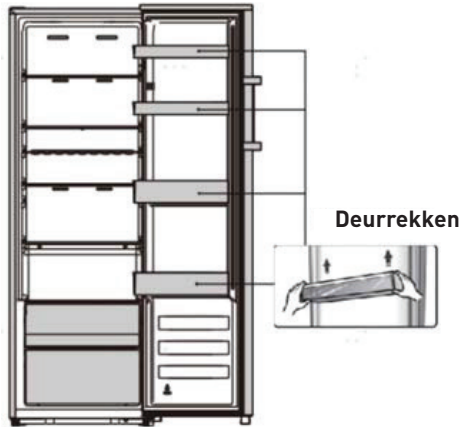

- Verwijder het plaatje van de schroefholte en van de bovenste scharnier (rechts) zoals op het volgende diagram.

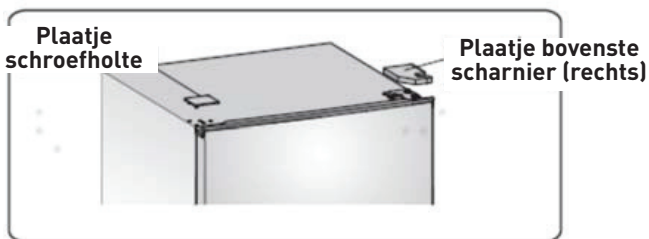

- Verwijder de drie schroeven zoals aangegeven op het volgende diagram. Til de bovenste scharnier rechts op.

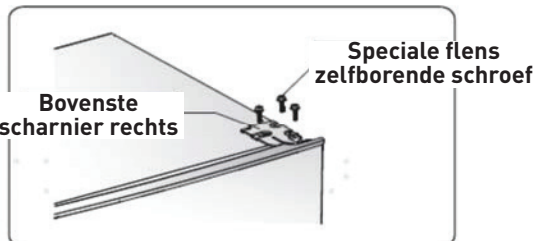

- Til de deur op en plaats ze op een zacht oppervlak om krassen te vermijden.

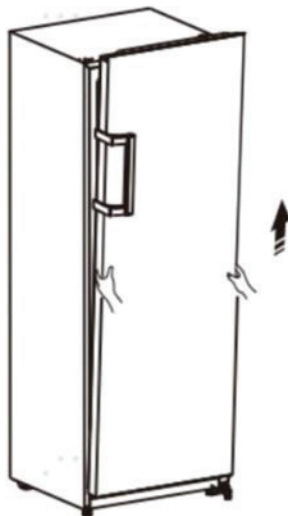

- Maak de schroef **2** en de schroeven **5** los, verwijder onderdeel **1**, onderdeel **3** en onderdeel **4**. Plaats onderdeel **1** aan de rechterkant en maak goed vast met een schroef **2**. Plaats onderdeel **3** en onderdeel **4** aan de linkerkant en zet goed vast met schroeven **5**.

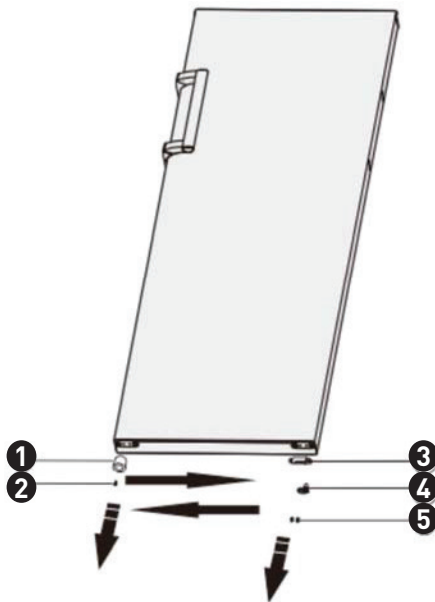

1 Steunblok voor het kader van de deur

2 Zelfborende schroef

3 Deurstop

4 Stopblok

5 Zelfborende schroef

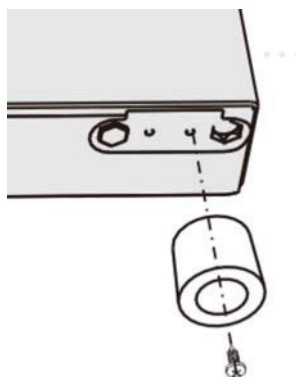
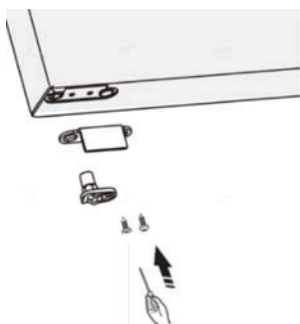

- Plaats de koelkast op zacht schuim of gelijkaardig materiaal.
- verwijder onderdeel 1 onderdeel 2, en onderdeel 3 door de schroeven los te draaien 4.

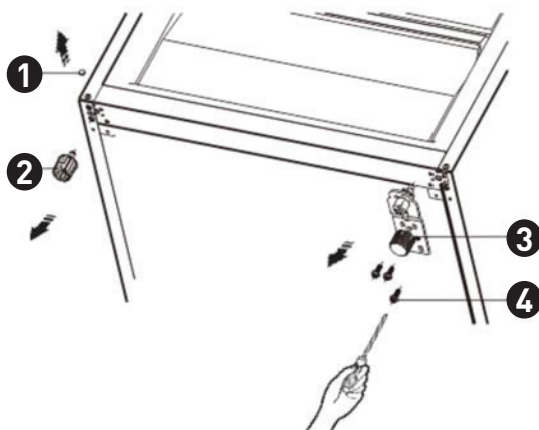



- ① Plaatsje schroef
- ② Verstelbare voetjes
- ③ Onderste scharnier rechts
- ④ Speciale flens zelfborende schroef

- Verplaats onderdeel ③ naar de linkerkant en maak het vast met de schroeven ④
- Verplaats onderdeel ① en onderdeel ② naar de andere kant en maak vast.

### OPMERKING

U dient de as van de scharnier te verplaatsen van ① naar ②. Haal de verstelbare voetjes uit de holte ③ voor ④ de verplaatsing.

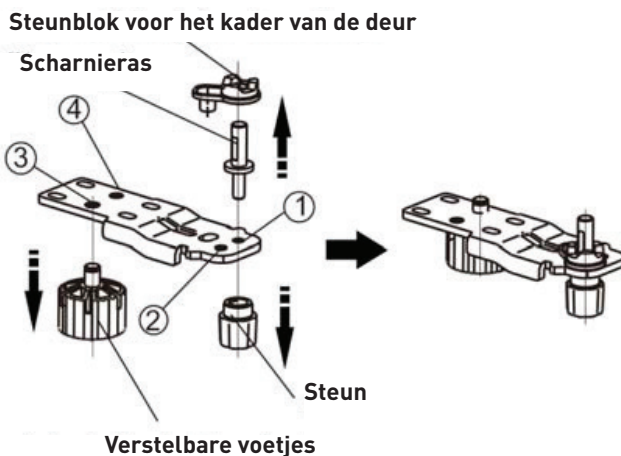

- Plaats de deur op de nieuwe plaats; zorg ervoor dat de pin in de bus zit aan de lage kant van het kader.

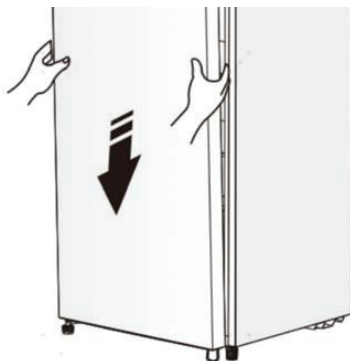

- Plaats de klep terug door de bovenste scharnier in de bovenste deurholte te plaatsen. Maak vast met de 3 schroeven.

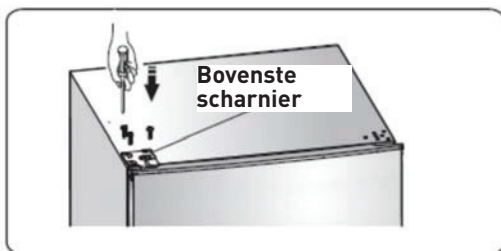

- Plaats het plaatje van de schroefholte en van de bovenste scharnier (links) zoals op het volgende diagram.

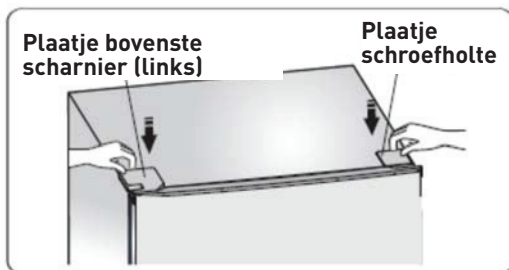

- Verplaats het handvat van de linker- naar de rechterkant (enkel voor het model met handvatten).

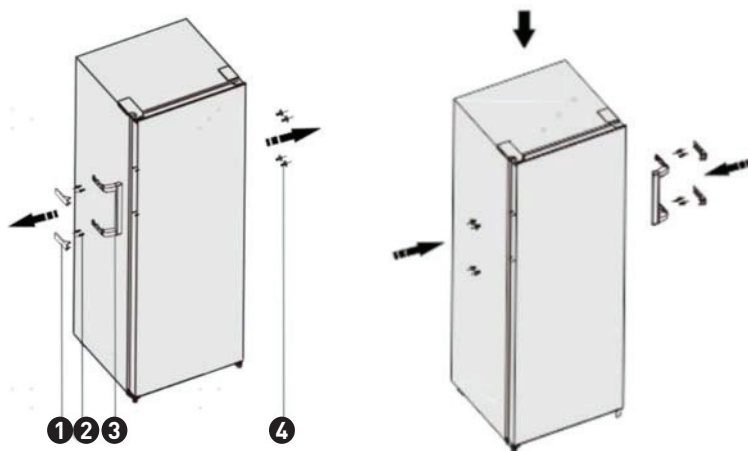

- 1 Plaatje handvat
- 2 Schroef
- 3 Deel van het handvat
- 4 Afdekplaatje schroef

### OPMERKING

Aangezien onze producten voortdurend gewijzigd worden, kan het handvat lichtjes verschillen van dat in de gebruikshandleiding. De functies en het gebruik blijven echter hetzelfde. Verplaats het handvat van links naar rechts volgens het volgende diagram.

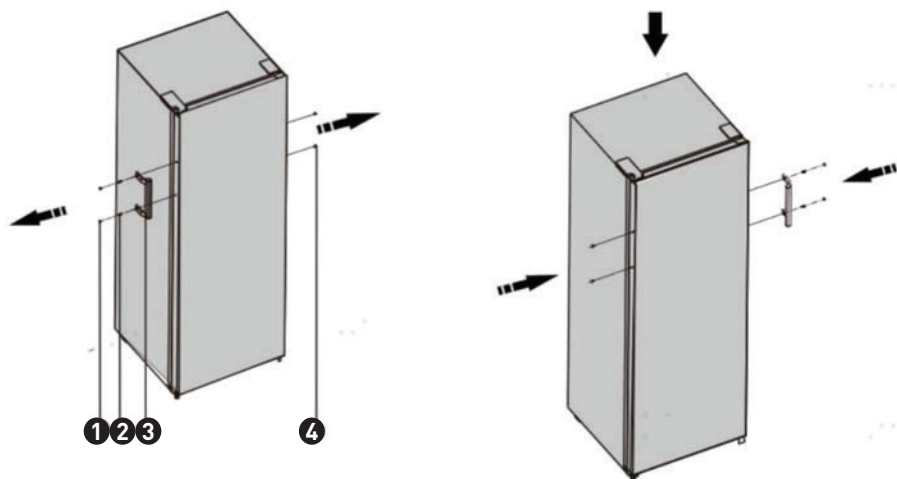

- ① Plaatje handvat
- ② Schroef
- ③ Deel van het handvat
- ④ Afdekplaatje schroef

### WAARSCHUWING

Haal de stekker uit het stopcontact wanneer u de kant waaraan de deur opent verandert. Haal de stekker uit het stopcontact.

## Reiniging en onderhoud

Om hygiënische redenen moet het toestel (inclusief de accessoires aan de binnen- en buitenkant) regelmatig worden gereinigd (minstens elke twee maanden).

### WAARSCHUWING

Haal de stekker uit het stopcontact wanneer u het toestel schoonmaakt. Risico op elektrische schok! Schakel het toestel uit en haal de stekker uit het stopcontact voor u het schoonmaakt.

### Reiniging van de buitenkant

- Veeg het bedieningspaneel af met een propere, zachte doek.
- Sproei water op de doek in plaats van direct op het oppervlak van het toestel. Hierdoor wordt het vocht gelijkmatig over het oppervlak verspreid.
- Maak de deuren, handvatten en oppervlakken van het toestel schoon met een zacht schoonmaakproduct en wrijf dan droog met een zachte doek.

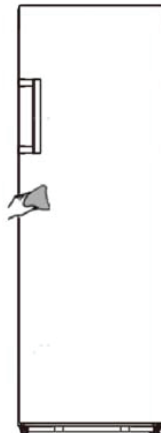

**OPGELET**

Gebruik nooit scherpe voorwerpen aangezien ze krassen kunnen maken op het oppervlak.

Gebruik geen verdunner, schoonmaakproducten voor auto's, bleekmiddel, etherische olie, schuurmiddelen of organische oplosmiddelen zoals benzeen voor het schoonmaken. Ze kunnen het oppervlak beschadigen en brand veroorzaken.

**Reiniging van de binnenkant**

- U dient de binnenkant van het toestel regelmatig schoon te maken. Dit is gemakkelijker wanneer het toestel weinig voedsel bevat.
- Wrijf de binnenkant van de koelkast-diepvriezer schoon met een oplossing met een beetje zuiveringszout en spoel dan met warm water met behulp van een uitgewrongen spons of doek.
- Veeg droog voor u de planken en manden terug plaatst.
- Droog alle oppervlakken en verwijderbare onderdelen zorgvuldig voor u ze terug plaatst.

**OPGELET**

Gebruik geen scherpe voorwerpen om ijs uit het diepvriesvak te verwijderen. Pas wanneer het toestel volledig droog is, kan u de stekker opnieuw in het stopcontact steken en het toestel opnieuw inschakelen.

**Reiniging van de deurdichtingen**

- Zorg ervoor dat de deurdichtingen schoon blijven. Plakkerige voeding en dranken kunnen ertoe leiden

dat de dichtingen aan de kast plakken en scheuren wanneer u de deur opent. Was de dichting met een zacht schoonmaakproduct en warm water. Spoel en droog zorgvuldig af na reiniging.

### **OPGELET**

Schakel het toestel enkel opnieuw in wanneer de deurdichtingen volledig droog zijn.

### **Ledlampje vervangen**

Dit product heeft een lichtbron van energie-efficiëntieklasse F.

De lichtbron van dit product mag enkel vervangen worden door gekwalificeerde professionals.

Gelieve contact op te nemen met de dienst na verkoop wanneer de lichtbron defect is.

De lichtbron dient op het einde van de levensduur van het product te worden verwijderd, waarbij het sorteren en recycleren afzonderlijk gebeurt.

Volg de volgende stappen om het ledlampje te vervangen:

1. Haal de stekker van het toestel uit het stopcontact.
2. Duw het plaatje van de lamp naar boven en naar buiten om het te verwijderen.
3. Haal de led eruit en trek eraan door op het verbindingstuk te duwen.
4. Plaats een nieuw ledlampje en klik het juist op zijn plaats.

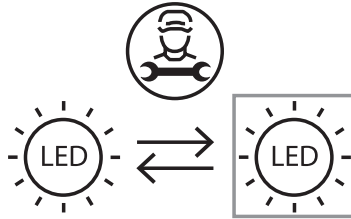



## Nuttige tips en trucs

### Tips om energie te besparen

Wij raden u aan onderstaande tips toe te passen om energie te besparen.

- Laat de deur niet lang openstaan om energie te besparen.
- Plaats het toestel verwijderd van warmtebronnen (direct zonlicht, elektrische oven of fornuis enzovoort)
- Zet de temperatuur niet lager dan noodzakelijk.
- Zet geen warme voeding of verdampende vloeistoffen in het toestel.
- Plaats het toestel in een goed geventileerde, vochtvrije ruimte. Zie hoofdstuk "Uw nieuw toestel installeren."
- Het diagram toont de juiste combinatie van lades, groentelade en rekken. Verander dit niet aangezien deze opstelling ontworpen is om zo energie-efficiënt mogelijk te werken.

### Tips voor het koelen van verse voeding

- Plaats warme voeding niet onmiddellijk in de koelkast. De interne temperatuur gaat dan omhoog, zodat de compressor harder moet werken en dus meer energie verbruikt.
- Bedek of verpak voeding, zeker wanneer het een sterke smaak heeft.
- Plaats voeding zorgvuldig in de koelkast zodat de lucht er vrij rond kan circuleren.

## **Tips voor het koelen**

### Vlees (alle soorten): verpakken in polytheen

Verpak en plaats op de glazen legplank boven de groentelade. Houd u altijd aan de bewaartijden en houdbaarheidsdata van de producenten.

### Bereide voeding, koude schotels, enzovoort

Dek ze af en plaats ze op gelijk welke plank.

### Fruit en groenten

Dienen in de speciaal hiervoor voorziene lade bewaard te worden.

### Boter en kaas

Moeten verpakt worden in luchtdichte of plastic folie.

### Melkflessen

Moeten altijd gesloten kunnen worden. Worden in de deurrekken geplaatst.

## **Uw toestel uitschakelen**

Indien het toestel voor langere tijd uitgeschakeld moet worden, dient u de volgende stappen te volgen om schimmelvorming te vermijden.

1. Verwijder alle voeding.
2. Haal de stekker uit het stopcontact.
3. Maak de binnenkant zorgvuldig schoon en droog.
4. Zorg ervoor dat de deuren een beetje open blijven staan zodat de lucht kan circuleren.

## Probleemoplossing

Indien u een probleem ondervindt met uw toestel of u denkt dat het toestel niet goed werkt, kan u een aantal gemakkelijke controles (zie hieronder) uitvoeren voor u de hersteldienst belt.

### WAARSCHUWING

Probeer het toestel niet zelf te herstellen. Indien het probleem zich blijft voordien nadat u de onderstaande controles uitgevoerd heeft, dient u contact op te nemen met een gekwalificeerde technicus, een erkende hersteller of de winkel waar u het product gekocht heeft.

Probleem	Mogelijke oorzaak en oplossing
<b>Toestel werkt niet goed</b>	<p>Kijk na of het voedings snoer goed in het stopcontact zit.</p> <p>Kijk de zekering of kring van uw stroomvoorziening na. Vervang indien nodig.</p> <p>Het is normaal dat de diepvriezer niet werkt tijdens de ontdooicyclus of gedurende korte tijd nadat het toestel aangezet werd om de compressor te beschermen.</p>
<b>Geurtjes in de vakken</b>	<p>De binnenkant moet misschien schoongemaakt worden.</p> <p>Sommige voeding, doosjes of verpakkingen kunnen geuren afgeven.</p>

Probleem	Mogelijke oorzaak en oplossing
<p><b>Lawaai van het toestel</b></p>	<p>Onderstaande geluiden zijn in het algemeen normaal:</p> <ul style="list-style-type: none"> <li>• Geluid van een werkende compressor.</li> <li>• Geluid van bewegende lucht van de kleine ventilatormotor in het diepvriesvak of andere vakken.</li> <li>• Borrelende geluiden zoals wanneer water kookt.</li> <li>• Knallend geluid tijdens het automatisch ontdooien.</li> <li>• Klikkend geluid voor de compressor start.</li> </ul> <p>Andere ongewone geluiden zijn te wijten aan hieronder vermelde redenen. U dient dit wellicht na te kijken en actie te ondernemen:</p> <ul style="list-style-type: none"> <li>• De behuizing is niet waterpas.</li> <li>• De achterkant van het toestel raakt de muur.</li> <li>• Flessen of doosjes vallen of rollen.</li> </ul>
<p><b>De motor draait de hele tijd</b></p>	<p>Het is normaal dat u regelmatig de motor hoort. In de volgende omstandigheden moet hij meer werken:</p> <ul style="list-style-type: none"> <li>• De temperatuur is lager ingesteld dan noodzakelijk.</li> <li>• Er werd onlangs een grote hoeveelheid warme voeding in het toestel geplaatst.</li> <li>• De temperatuur buiten het toestel is te hoog.</li> <li>• De deuren blijven te lang open of worden te vaak geopend.</li> <li>• Nadat u het toestel geïnstalleerd heeft of het voor een lange tijd uitgeschakeld was.</li> </ul>
<p><b>Het vak is bedekt met een laag ijs</b></p>	<p>Kijk na of de luchttuitlaten niet geblokkeerd worden door voeding. Zorg ervoor dat voeding zo in het toestel geplaatst is dat ventilatie mogelijk is. Zorg ervoor dat de deur volledig dicht is. Zie het hoofdstuk "Reiniging en onderhoud" om het ijs te verwijderen.</p>

Probleem	Mogelijke oorzaak en oplossing
<b>Temperatuur binnenin is te hoog</b>	U heeft de deuren misschien te lang opengelaten of te vaak geopend; de deuren kunnen ook door een voorwerp opgehouden worden; er is niet voldoende ruimte aan de zijkanten, achter- en bovenkant.
<b>Temperatuur binnenin is te laag</b>	Verhoog de temperatuur door de aanwijzingen in het hoofdstuk "Bedieningspaneel" op te volgen.
<b>De deuren kunnen niet gemakkelijk gesloten worden</b>	Kijk na of de bovenkant van de koelkast met 10- 15 mm gekanteld is zodat de deuren vanzelf sluiten, en of een voorwerp het sluiten van de deuren zou kunnen verhinderen.

## Het toestel wegdoen

Het is verboden het toestel in het huishoudelijk afval te gooien.

### Verpakkingsmateriaal

Verpakkingsmateriaal met een recyclagesymbool erop is recycleerbaar. Plaats de verpakking in de juiste afvalcontainer voor recyclage.

### Voor u het toestel weggooit

1. Haal de stekker uit het stopcontact.
2. Knip de kabel door.

### WAARSCHUWING

Koelkasten bevatten koelmiddelen en gassen in de isolatie. Koelmiddelen en gassen moeten door deskundigen verwijderd worden. Ze kunnen oogletsels veroorzaken of ontbranden. Kijk na of de leidingen van het koelcircuit niet beschadigd zijn voor u het toestel weggooit.

Volg de volgende instructies om te vermijden dat het voedsel bederft.

- Wanneer u de deur voor lange tijd open laat staan, kan de temperatuur van de vakken in het toestel aanzienlijk toenemen.
- Maak de oppervlakken die in contact kunnen komen met voeding en de bereikbare afvoersystemen regelmatig schoon.
- Bewaar vlees en vis in geschikte dozen in de koelkast, zodat ze niet in contact komen met of druppelen op andere voedingswaren.
- Diepvriesvakken met twee sterren kunnen gebruikt worden om reeds ingevroren voeding te bewaren en om ijs of ijsblokjes te bewaren of te maken.
- Diepvriesvakken met een, twee of drie sterren zijn niet geschikt om verse voeding in te vriezen.

Volgorde	Soort vak	Gewenste bewaartemperatuur [ °C]	Geschikte voeding
1	Koelkast	+2~+8	Eieren, bereide voeding, verpakte voeding, fruit en groenten, melkproducten, cakes, dranken en andere voeding die niet geschikt is om in te vriezen.
2	(***)*-Diepvriezer	-18	Vis en zeevruchten (garnalen, schaaldieren), producten uit aquacultuur, vleesproducten (aanbevolen bewaartijd is 3 maanden - de voedingswaarde en smaak gaan achteruit met de tijd), ingevroren verse voeding.

Volgorde	Soort vak	Gewenste bewaartemperatuur [ °C]	Geschikte voeding
3	***-Diepvriezer	-18	Vis en zeevruchten (garnalen, schaaldieren), producten uit aquacultuur, vleesproducten (aanbevolen bewaartijd is 3 maanden - de voedingswaarde en smaak gaan achteruit met de tijd). Niet geschikt om vers voedsel in te vriezen.
4	** -Diepvriezer	-12	Vis en zeevruchten (garnalen, schaaldieren), producten uit aquacultuur, vleesproducten (aanbevolen bewaartijd is 2 maanden - de voedingswaarde en smaak gaan achteruit met de tijd). Niet geschikt om vers voedsel in te vriezen.
5	*-Diepvriezer	-6	Vis en zeevruchten (garnalen, schaaldieren), producten uit aquacultuur, vleesproducten (aanbevolen bewaartijd is 1 maand - de voedingswaarde en smaak gaan achteruit met de tijd). Niet geschikt om vers voedsel in te vriezen.
6	Zonder ster	-6~0	Vers varkens- en rundvlees, verse vis en kip, sommige verpakte verwerkte producten enzovoort. (Het is aangeraden om ze dezelfde dag op te eten, bij voorkeur niet later dan 3 dagen).
7	Koelen	-3~+3	Vers/ingevroren varkensvlees, rundvlees, vis, kip, producten uit aquacultuur enzovoort (7 dagen onder 0°C; wanneer boven 0°C is het aanbevolen om ze dezelfde dag op te eten, bij voorkeur niet meer dan 2 dagen). Zeevruchten (15 dagen onder 0°C; het is niet aanbevolen ze te bewaren boven 0°C).
8	Verse voeding	0~+4	Vers varkensvlees, rundvlees, verse vis en kip, bereide voeding enzovoort. (Het is aangeraden om ze dezelfde dag op te eten, bij voorkeur niet later dan 3 dagen).
9	Wijn	+5~+20	Rode wijn, witte wijn, schuimwijn enzovoort



**OPMERKING**

Bewaar de verschillende voedingsmiddelen volgens de temperatuur van de vakken of de aanbevolen temperatuur van de aangekochte producten.

Indien het koeltoestel gedurende lange tijd leeg is, dient u het uit te schakelen, te ontdooien, schoon te maken en af te dragen. Laat dan de deur open om schimmelvorming te voorkomen.

**WAARSCHUWING**

Voeding moet in zakken verpakt worden voor u ze in de koelkast legt. Vloeistoffen moeten in flessen gedaan worden of in afgesloten dozen, aangezien gemorste vloeistof moeilijk verwijderd kan worden.



# ¡Gracias!

Gracias por elegir este producto VALBERG. Seleccionados, probados y recomendados por ELECTRO DEPOT, los productos de la marca VALBERG son fáciles de usar, fiables y de un acabado impecable. Gracias a este aparato, puede estar seguro de que cada uso le proporcionará satisfacción.

Bienvenido a ELECTRO DEPOT.

Visite nuestra página web: [www.electrodepot.es](http://www.electrodepot.es)

**A** Descripción del aparato

Descripción del aparato

---

**B** Utilización del aparato

Instalación de su nuevo aparato  
Controles de la pantalla  
Uso del aparato  
Inversión de la puerta

---

**C** Información práctica

Limpieza y mantenimiento  
Consejos y sugerencias útiles  
Resolución de problemas  
Eliminación del aparato

## Descripción del aparato

- 1 Armario
- 2 Luz de LED
- 3 Baldas de vidrio
- 4 Estante para botellas (opcional)
- 5 Pantalla
- 6 Estante para vasos pequeños
- 7 0° C cool plus
- 8 Caja para cajón de verduras
- 9 Patas inferiores ajustables
- 10 Bandeja para huevos (interior)
- 11 Bandejas superiores
- 12 Tirador (opcional)
- 13 Bandejas inferiores
- 14 Estante para botellas (opcional)
- 15 Puerta del frigorífico
- 16 Junta del frigorífico

- Debido a las incesantes modificaciones de nuestros productos, su frigorífico puede ser algo diferente al de este manual de instrucciones, pero sus funciones y métodos de uso siguen siendo los mismos.
- Para obtener la máxima eficiencia energética de este aparato, coloque todos los estantes, cajones y cestas en su posición original según la ilustración anterior.

## Instalación de su nuevo aparato

Antes de utilizar el aparato por primera vez, debe tener en cuenta los siguientes consejos.

### ADVERTENCIA

Para una instalación adecuada, este frigorífico debe colocarse sobre una superficie a nivel de material duro que esté a la misma altura que el resto de suelo. Esta superficie deberá ser lo suficientemente fuerte para soportar un frigorífico completamente cargado.

Los rodillos, que no son ruedas, solo deben utilizarse para movimientos hacia delante y hacia atrás. Mover el frigorífico hacia un lado puede dañar su suelo y los rodillos.

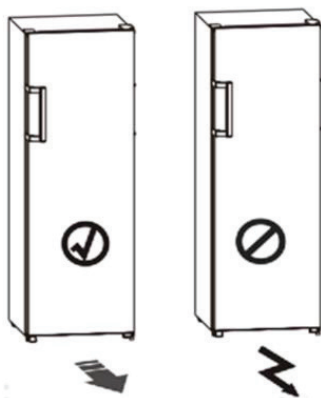

### Ventilación del aparato

Para mejorar la eficiencia del sistema de refrigeración y ahorrar energía, es necesario mantener una buena ventilación alrededor del aparato para la disipación del calor. Por este motivo, se debe disponer de suficiente espacio libre alrededor del frigorífico.

Sugerencia: Es recomendable contar con 50-75 mm de espacio entre la parte trasera y la pared, 100 mm como mínimo desde su parte superior, 100 mm como mínimo desde el lateral hasta la pared y espacio libre delante para poder abrir las puertas a 130°. Tal y como se muestra en los siguientes diagramas.

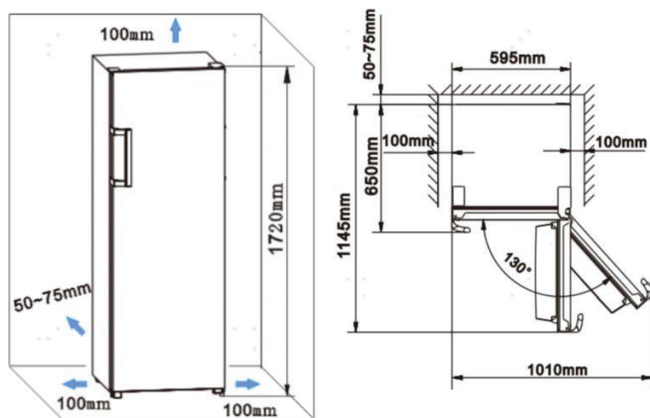

## NOTA

Este aparato funciona bien con las clases climáticas desde SN a T mostradas en la siguiente tabla. Puede que no funcione correctamente si se deja a una temperatura superior o inferior al rango indicado durante mucho tiempo.

Clase climática	Temperatura ambiente
SN	Entre +10°C y +32°C
N	Entre +16°C y +32°C
ST	Entre +16°C y +38°C
T	Entre +16°C y +43°C

- Coloque su aparato en un lugar seco para evitar una gran humedad.
- Mantenga el aparato alejado de la luz directa del sol, la lluvia o la escarcha. Coloque el aparato alejado de fuentes de calor como cocinas, hogueras o calefactores.

### Nivelación del aparato

- Para una nivelación y circulación de aire suficiente en la sección trasera inferior del aparato, las patas inferiores deben ajustarse. Puede ajustarlas de forma manual con la mano o utilizando una llave adecuada.

- Para permitir que las puertas se cierren solas, incline la parte superior hacia atrás 10-15 mm.

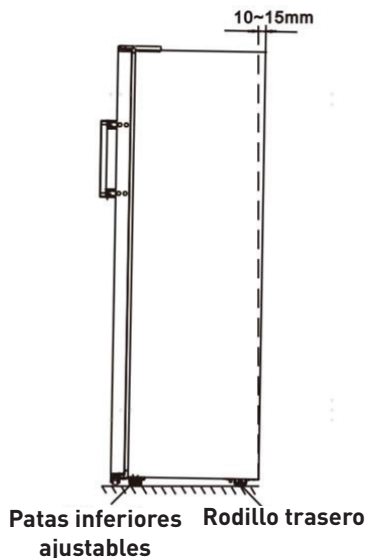

### NOTA

En caso necesario, puede tumbar el frigorífico sobre su parte trasera para acceder a la base, debe apoyarlo sobre un envoltorio de espuma suave o material similar para evitar dañar la parte trasera del frigorífico.

No es necesario instalar estos accesorios para un uso normal.

Solo en circunstancias extremas, con el aparato vacío mientras carga la puerta del frigorífico con peso, al mismo tiempo que abre las puertas sobre 90 grados, el frigorífico se puede inclinar hacia delante. Después, la almohadilla de soporte de goma debe atarse a la tapa de la base inferior para fijar el aparato.



1. Incline el aparato para encontrar el orificio del tornillo en la tapa de la base inferior izquierda.

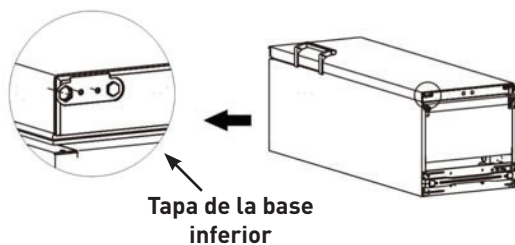

2. Coloque el tornillo en el orificio de la almohadilla de soporte de goma.

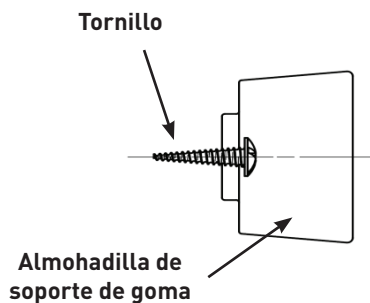

3. Alinee el tornillo con el orificio de la tapa de la base inferior. Ate la almohadilla de soporte de goma a la tapa de la base firmemente con un destornillador de estrella (no incluido).

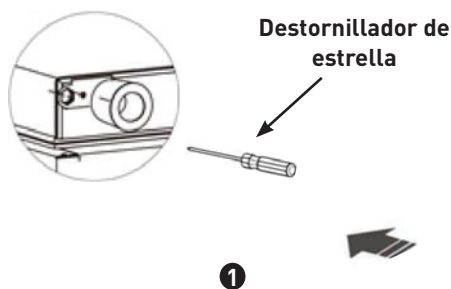

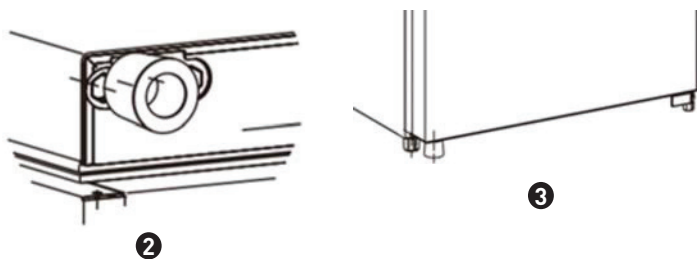

### Instalación de los tiradores de la puerta

Por comodidad para el transporte, los tiradores de la puerta se suministran por separado en una bolsa de plástico, puede instalar los tiradores de la puerta de la siguiente manera.

1. Abra haciendo palanca la tapa del tornillo del lado izquierdo de la puerta, y después vuelva a ponerla en la bolsa de plástico.
2. Haga coincidir el tirador del lado izquierdo de la puerta, manteniendo los ejes de los orificios del tornillo del tirador y de la puerta alineados, como se muestra en la imagen.
3. Fije el tirador con los tornillos especiales incluidos en la bolsa de plástico.

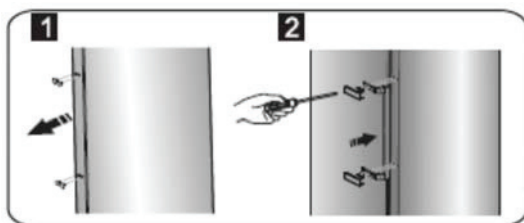

## Controles de la pantalla

Use su aparato según las siguientes normas de control, su aparato tiene las funciones y modos correspondientes, tal y como se muestra en los paneles de control en las siguientes imágenes. Cuando se enciende el aparato por primera vez, la luz de fondo de los iconos de la pantalla empieza a funcionar. Si no se ha presionado ningún botón y las puertas están cerradas, la luz de fondo se apagará.

### Interior del panel de la pantalla

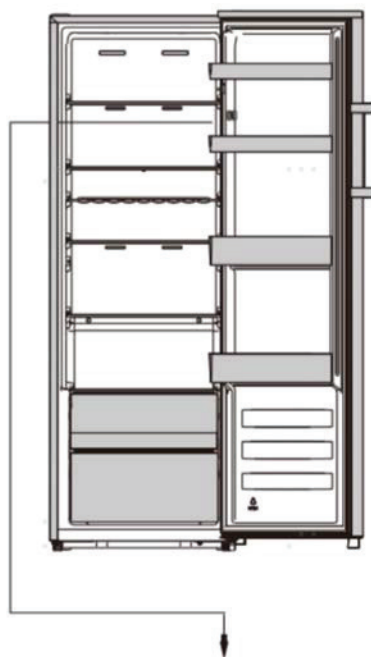



### Control de temperatura

Para una conservación de los alimentos óptima, le recomendamos que cuando encienda su frigorífico por primera vez, configure la temperatura a 4°C (39°F), si quiere cambiar la temperatura, siga las siguientes instrucciones.

### PRECAUCIÓN

Cuando configura la temperatura, se configura una temperatura media para todo el frigorífico. La temperatura interna de cada compartimento puede variar de los valores de temperatura mostrados en el panel, según cuantos alimentos almacene y donde los coloque. La temperatura ambiente también puede afectar a la temperatura real dentro del aparato.



### NOTA

La configuración de temperatura alta acelerará el desperdicio de alimentos.

### Temperatura

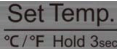
En el estado desbloqueado, puede cambiar el modo de visualización de °C a °F presionando

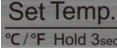
el botón  durante 3 segundos.

En el estado desbloqueado, presione el botón , cuando la luz  esté encendida, la temperatura configurada del frigorífico se ajusta de forma cíclica entre 8°C y 2°C.

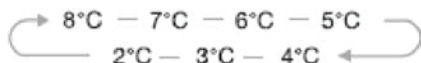

Cuando la luz  esté encendida, la temperatura configurada del frigorífico se ajusta de forma cíclica entre 46°F y 36°F.

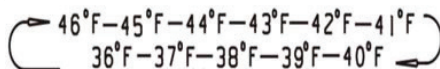

Ajuste del termostato para T°C ambiente : NORMAL ≈ +24°C (± 4°C)	4°C
Ajuste del termostato para T°C ambiente : FRIO ≈ +16°C (± 4°C)	4°C
Ajuste del termostato para T°C ambiente : CALIENTE ≈ +32°C (± 4°C)	4°C

### Superrefrigeración

La superrefrigeración puede refrigerar su comida mucho más rápido, manteniendo la comida fresca durante más tiempo.

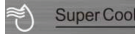
En el estado desbloqueado, presione el botón  para entrar en el modo de superrefrigeración, el icono de superrefrigeración se encenderá y la temperatura se establece en 2°C (36°F).

El modo de superrefrigeración deja de funcionar automáticamente después de aproximadamente 6 horas.

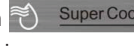
Cuando la función de superrefrigeración está activa, en el estado desbloqueado, puede apagarla presionando el botón  y la configuración de temperatura del frigorífico volverá a la configuración previa.

### Eco

Si va a estar fuera durante un largo periodo de tiempo, puede volver al modo Eco para ahorrar electricidad.

En el estado desbloqueado, presione el botón  para entrar en el modo Eco, el icono Eco se encenderá y la temperatura se establece en 6°C (43°F).

Cuando la función Eco está activa, en el estado desbloqueado, puede apagarla presionando el botón . La configuración de temperatura del frigorífico volverá a la configuración previa.

### Bloqueo infantil

Cuando la luz  está encendida, el frigorífico está bloqueado. Mantenga pulsado el botón

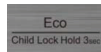

durante 3 segundos, la luz  se apagará. El frigorífico se encuentra en estado desbloqueado, puede realizar otra operación.

Si no se pulsa ningún botón durante 20 segundos, la luz  se apagará.

### Alarma

• **Alarm** En caso de alarma, el icono  parpadeará y sonará un zumbido.





### Alarma de la puerta

Cuando la puerta está abierta durante más de 2 minutos, sonará la alarma de la puerta, mientras que en la pantalla aparecerá «dr». En caso de alarma de la puerta, el zumbido sonará 3 veces por minuto.

Después de sonar la alarma de la puerta durante más de 10 minutos, el zumbido dejará de sonar, el icono  se apagará, y la pantalla se mostrará normal. La alarma de la puerta también se puede apagar cerrando la puerta.



Para ahorrar energía, evite mantener la puerta abierta durante mucho tiempo cuando utilice el aparato.

### Encendido

 **Power Hold 3sec** Mantenga pulsado el botón  **Power Hold 3sec** durante 3 segundos para encender o apagar la función de encendido. Cuando el frigorífico está funcionando, en el estado desbloqueado, puede apagar el aparato presionando el botón  **Power Hold 3sec** durante 3 segundos, la luz  se encenderá, mientras que en la pantalla se mostrará « - - »

## IMPORTANTE

No guarde ningún alimento en el frigorífico durante este tiempo.

Cuando el frigorífico está en modo standby y desbloqueado, presione el botón  **Power Hold 3sec** durante 3 segundos, la luz  se apagará, el frigorífico se encenderá y la pantalla se mostrará normal.

## NOTA

El control de la pantalla solo puede configurarse en el estado desbloqueado.

## Uso del aparato

Su aparato cuenta con los accesorios según se muestra en la «Descripción del aparato» en general, con esta parte del manual de instrucciones, puede obtener la forma correcta de utilizarlos. Le recomendamos que los lea detenidamente antes de utilizar el aparato.

### Bandeja de la puerta

- Es adecuada para almacenar huevos, bebidas en lata, bebidas en botella y alimentos envasados, etc. No coloque cosas muy pesadas en las bandejas.
- Si desea desarmar las bandejas para limpiarlas, saque primero la comida de las bandejas.

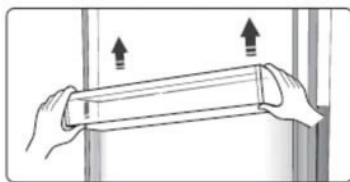

### NOTA

Hay bandejas para huevos en el estante superior y estante para botellas en el estante inferior.

### Bandeja en la cámara de refrigeración

- Hay bandejas en la cámara de refrigeración, que se pueden sacar para limpiar.



### 0° C cool plus

- La temperatura es de aproximadamente  $-3$  a  $-3^{\circ}\text{C}$  menos que la de la cámara de refrigeración.
- Se usa para conservar pescado, carne y otros alimentos que se estropean con facilidad.

**Tapa del cajón para verduras**

- Sirve para controlar la temperatura del cajón para verduras y evitar que las verduras pierdan humedad.

**Caja para el cajón de verduras**

- Es adecuada para guardar fruta y verdura.

**Estante para botellas**

- El estante para botellas se puede utilizar para encajar las botellas. Puede colocarlo en la bandeja de la puerta del centro o inferior y deslizarlo hacia la izquierda o derecha, como prefiera.

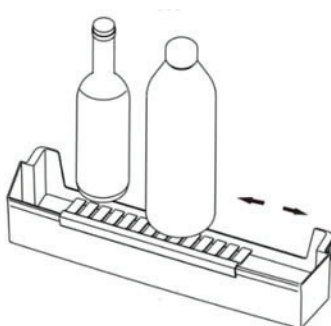
**Instalación de frigoríficos en pareja**

- Su frigorífico se puede instalar con congelador en pareja.
- Se puede instalar mediante parejas de instalación suministrado así, pero el consumo de energía aumentará ligeramente.

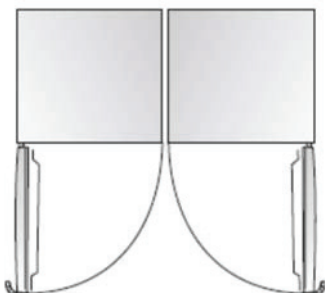



## Inversión de la puerta

El lado hacia el que abre la puerta se puede cambiar desde el lado derecho (como se suministra) al lado izquierdo, si el lugar de instalación lo permite. Herramientas necesarias:

### No incluidas



Llave de tubo de 8 mm



Destornillador de punta fina



Espátula



Destornillador de estrella



Llave inglesa



Llave inglesa de 7mm

### Piezas adicionales (en la bolsa de plástico)



Bisagra izquierda



Cubierta de la bisagra izquierda



Tapa del tornillo derecho

### NOTA

Antes de empezar a tumbar el frigorífico sobre su parte trasera para acceder a la base, debe apoyarlo sobre un envoltorio de espuma suave o material similar para evitar dañar la parte trasera del frigorífico. Para invertir la puerta. Se recomiendan generalmente los siguientes pasos.

- Mantenga el frigorífico vertical. Abra la puerta para sacar todas las bandejas de la puerta (para evitar dañar las bandejas).

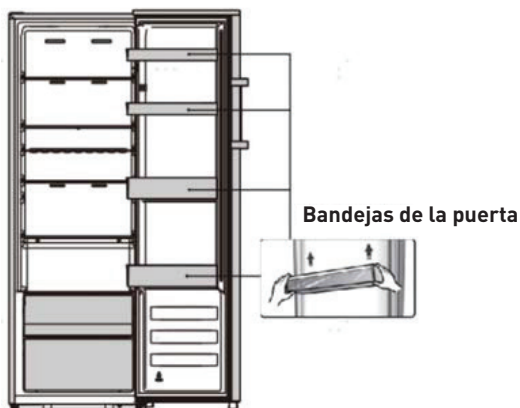

- Retire la tapa del orificio del tornillo y la tapa de la bisagra superior (derecha) como en el diagrama siguiente.

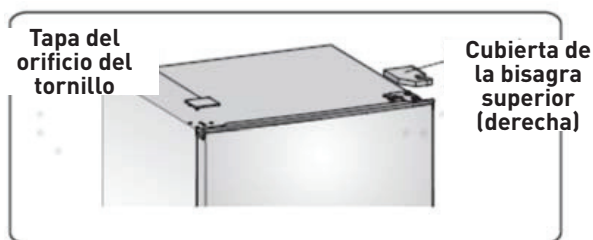

- Retire los tres tornillos como en el diagrama siguiente. Levante la parte de la bisagra superior.

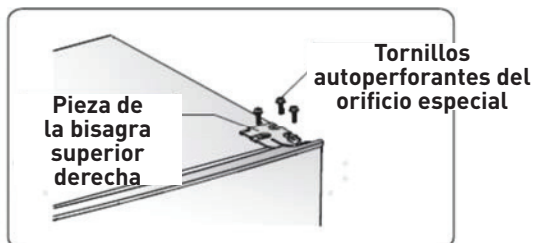

- Levante la puerta y colóquela en una superficie acolchada para evitar que se arañe.

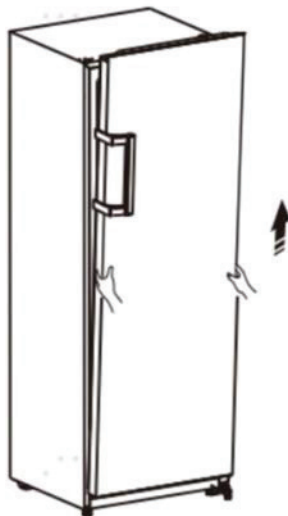

- Afloje el tornillo ② y los tornillos ⑤, separe la pieza ①, la pieza ③ y la pieza ④. Cambie la pieza ① al lado derecho y ajuste firmemente con el tornillo ②. Cambie la pieza ③ y la pieza ④ al lado derecho y ajuste firmemente con el tornillo ⑤.

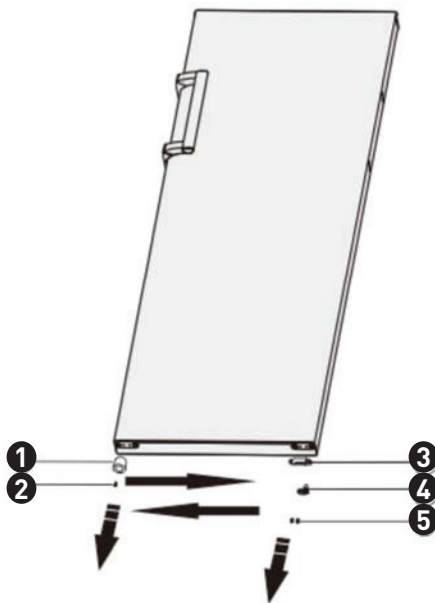

❶ Bloque de soporte para el marco de la puerta

❷ Tornillo auto perforante

❸ Bloqueador de puerta

❹ Bloque de límite

❺ Tornillo auto perforante

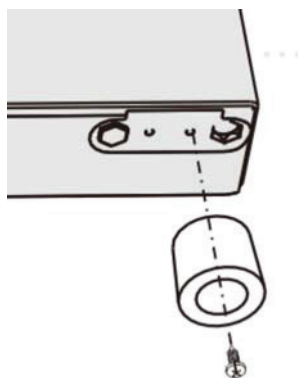
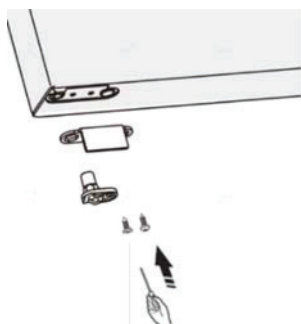

- Tumbé el frigorífico sobre el envoltorio de espuma suave o material similar.
- Retire la pieza ❶, la pieza ❷ y la pieza ❸ desatornillando los tornillos ❹.

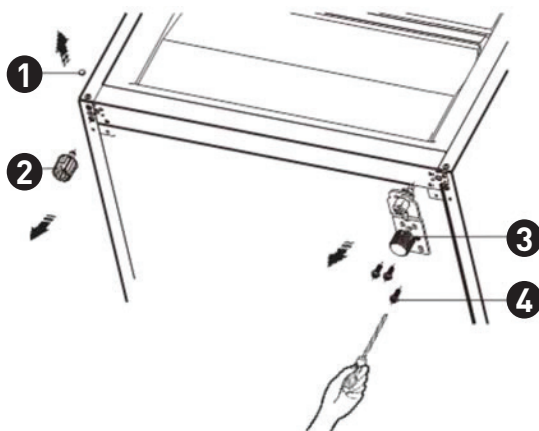

- ① Tapa del tornillo
- ② Pieza de las patas inferiores ajustables
- ③ Pieza de la bisagra inferior derecha
- ④ Tornillo autoperforante del orificio especial

- Cambie la pieza ③ al lado izquierdo y ajústela con los tornillos ④
- Cambie la pieza ① y la pieza ② al otro lado y ajústela.

### NOTA

Debe mover el eje de la bisagra desde el orificio ① al ②, mueva la pieza de las patas inferiores ajustables desde el orificio ③ al ④ antes de trasladarlo.

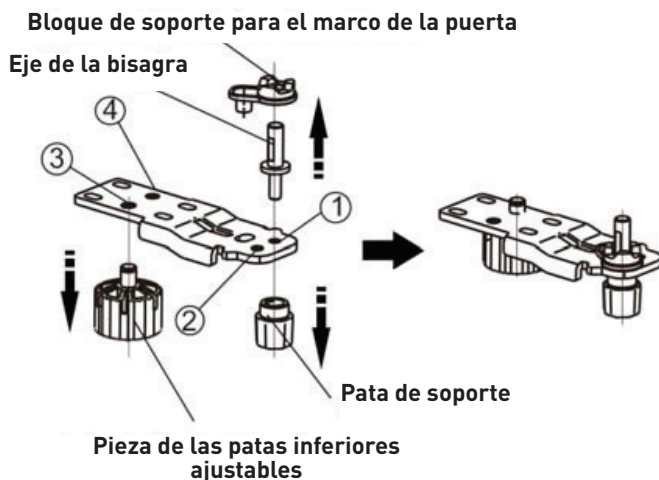

- Coloque la puerta en su nuevo lugar asegurándose de que el pasador entra en el buje de la sección del marco inferior.

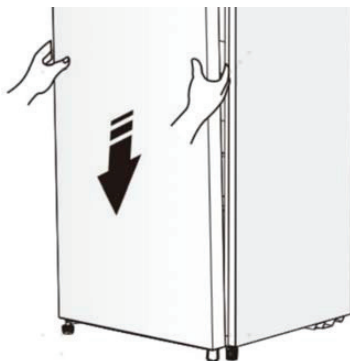

- Cambie la tapa encajando el centro de la bisagra superior en el orificio de la puerta superior, asegurándolo con los 3 tornillos.



- Ponga la tapa del orificio del tornillo y la tapa de la bisagra superior (izquierda) como en el siguiente diagrama.

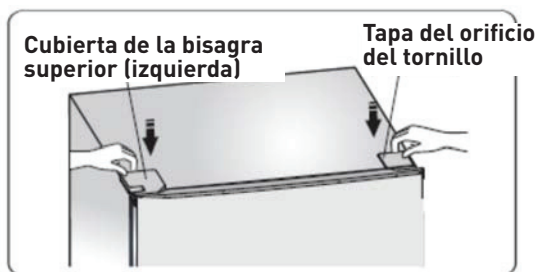

- Cambie los tiradores de la izquierda a la derecha (solo para el modelo con tiradores).

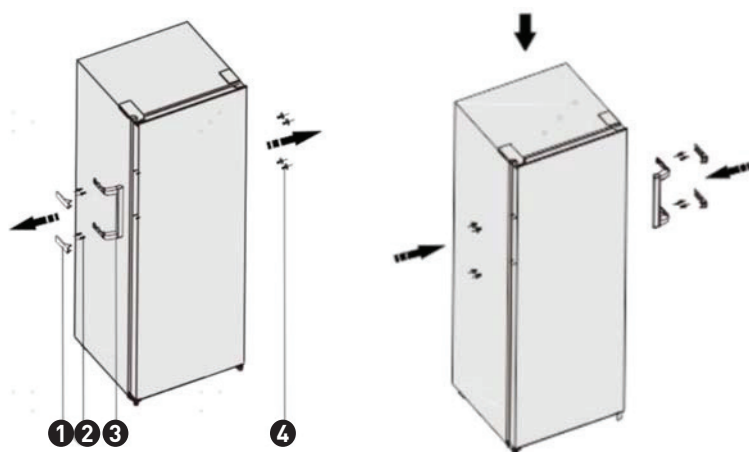

- ❶ Tapa del tirador
- ❷ Tornillo
- ❸ Pieza del tirador
- ❹ Tapa del tornillo de la tapa

**NOTA**

Debido a las incesantes modificaciones de nuestros productos, el tirador puede ser algo diferente al de este manual de instrucciones, pero sus funciones y métodos de uso siguen siendo los mismos. Cambie los tiradores de izquierda a derecha según el siguiente diagrama.

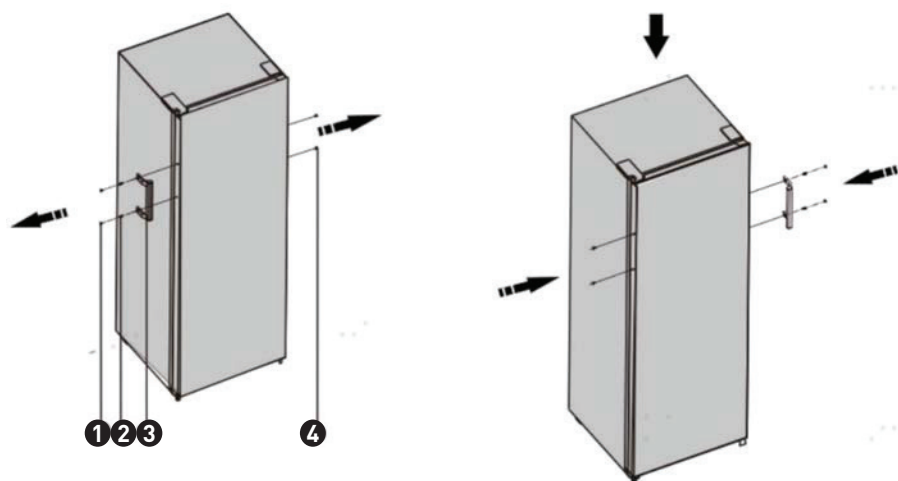

- ❶ Tapa del tirador
- ❷ Tornillo
- ❸ Pieza del tirador
- ❹ Tapa del tornillo de la tapa

### ADVERTENCIA

Al cambiar el lado hacia el que abre la puerta, el aparato no debe estar conectado a la corriente. Retire el enchufe de la toma de corriente antes.



## Limpieza y mantenimiento

Por razones higiénicas, el aparato (incluidos los accesorios exteriores e interiores) se debe limpiar de forma regular (al menos cada dos meses).

### ADVERTENCIA

El aparato no debe conectarse a la red durante la limpieza, ya que podría provocar una descarga eléctrica. Antes de limpiar, apague el aparato y retire el enchufe de la toma de corriente.

### Limpieza exterior

- Limpie el panel de control con un paño suave y limpio.
- Aplique agua sobre el trapo de limpieza en lugar de aplicarla directamente sobre la superficie del aparato. Esto ayudará a garantizar una distribución de humedad por igual en la superficie.
- Limpie las puertas, tiradores y superficies del armario con un detergente suave y después, séquelos con un paño suave.

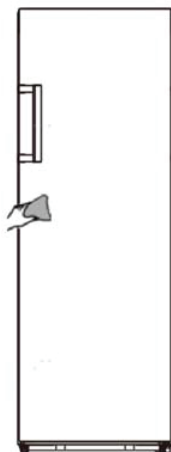

**PRECAUCIÓN**

No utilice objetos afilados ya que pueden arañar la superficie.

No utilice disolvente, detergente para coches, Clorox, aceite etéreo, limpiadores abrasivos o disolventes orgánicos como el benceno para la limpieza. Estos pueden dañar la superficie del aparato y pueden provocar un incendio.

**Limpieza interior**

- Debe limpiar el interior del aparato de forma regular. Será más fácil limpiar cuando haya pocos alimentos.
- Limpie el interior del frigorífico congelador con una solución baja de bicarbonato de soda, y después aclare con agua tibia usando una esponja o paño escurridos.
- Seque completamente antes de colocar los estantes y cestas.
- Seque muy bien todas las superficies y partes extraíbles antes de volver a colocarlos en su lugar.

**PRECAUCIÓN**

No utilice objetos afilados para retirar la escarcha del compartimento del congelador. Únicamente después de que el interior esté completamente seco, se debe volver a enchufar en la toma de corriente.

## **Limpieza de las juntas de la puerta**

- Procure mantener las juntas de la puerta limpias. Los alimentos y bebidas pegajosos pueden provocar que las juntas se peguen al armario y rasgar cuando abra la puerta. Lave la junta con un detergente suave y agua tibia. Aclare y séquela muy bien después de limpiarla.

### **PRECAUCIÓN**

Únicamente después de que las juntas de la puerta estén totalmente secas, se debe encender el aparato.

## **Cambio de la luz de LED**

Este producto contiene una fuente de luz de clase de eficiencia energética F.

La fuente de luz de este producto solo puede ser reemplazada por profesionales calificados.

Póngase en contacto con el servicio posventa si falla la fuente de luz.

La fuente de luz se retirará al final de la vida útil del producto para efectuar la clasificación y el reciclaje por separado.

Para cambiar la bombilla LED, siga los siguientes pasos:

1. Desenchufe el aparato.
2. Retire la tapa de la luz hacia arriba y hacia afuera.
3. Desconecte la luz LED y tire de ella presionando el pestillo del conector.
4. Cambie la luz de LED y encájela correctamente en su lugar.

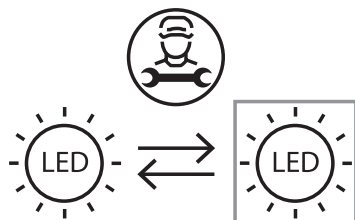

## Consejos y sugerencias útiles

### Sugerencias para ahorrar energía

Le recomendamos que siga los siguientes consejos para ahorrar energía.

- Intente evitar mantener la puerta abierta durante largos periodos de tiempo para ahorrar energía.
- Asegúrese de que el aparato está alejado de cualquier fuente de calor (luz del sol directa, horno eléctrico o cocina, etc.)
- No configure la temperatura más fría de lo necesario.
- No guarde alimentos calientes o líquido que se evaporan en el aparato.
- Coloque el aparato en un lugar bien ventilado, sin humedad. Consulte el capítulo Instalación de su nuevo aparato.
- Si el diagrama muestra la combinación correcta de cajones, cajón para verdura y estantes, no ajuste la combinación, ya que está diseñada para ser la configuración con mayor eficiencia energética.

### Sugerencias para la refrigeración de alimentos frescos

- No coloque alimentos calientes directamente en el frigorífico, la temperatura interna aumentará provocando que el compresor tenga que funcionar más y consumir más energía.
- Cubra o envuelva la comida, especialmente si tiene un sabor fuerte.
- Coloque los alimentos de forma adecuada para que el aire pueda circular libremente alrededor.

## **Sugerencias para la refrigeración**

### Carne (todos los tipos) envuelta en polietileno

Envolver y colocar en el estante de cristal encima del cajón de verduras. Cumpla siempre los tiempos de conservación de los alimentos y utilícelos según las fechas sugeridas por los fabricantes.

### Alimentos cocinados, platos fríos, etc.

Estos alimentos deben taparse y pueden colocarse en cualquier estante.

### Frutas y verduras

Deben conservarse en el cajón especial incluido.

### Mantequilla y queso

Debe envolverse en aluminio o film de plástico hermético.

### Botellas de leche

Deben tener tapón y almacenarse en las bandejas de la puerta.

## **Apagar su aparato**

Si debe apagar el aparato durante mucho tiempo, deberá seguir los siguientes pasos para evitar el moho en el aparato.

1. Retire toda la comida.
2. Retire el enchufe de la toma de corriente.
3. Limpie y seque el interior muy bien.
4. Asegúrese de que todas las puertas están calzadas ligeramente abiertas para permitir que el aire circule.

## Resolución de problemas

Si encuentra algún problema con su aparato o le preocupa que el aparato no esté funcionando correctamente, puede llevar a cabo algunas comprobaciones sencillas antes de llamar al servicio técnico. Consúltelas a continuación.

### ADVERTENCIA

No intente reparar el aparato usted mismo. Si el problema persiste después de realizar las comprobaciones mencionadas a continuación, contacte con un electricista cualificado, ingeniero del servicio autorizado o la tienda en la que compró el aparato.

Problemas	Posible causa y solución
<p><b>El aparato no está funcionando correctamente</b></p>	<p>Compruebe si el cable de alimentación está enchufado a la toma de corriente correctamente.</p> <p>Compruebe el fusible o circuito de su alimentación eléctrica, sustitúyalo en caso necesario.</p> <p>Es normal que el congelador no funcione durante el ciclo de descongelación, o durante un corto periodo de tiempo después de que el aparato se encienda para proteger el compresor.</p>
<p><b>Olores de los compartimentos</b></p>	<p>Puede que sea necesario limpiar el interior</p> <p>Algunos alimentos, recipientes o envoltorios causan olores.</p>

**Problemas****Posible causa y solución****Ruido del aparato**

Los siguientes sonidos son normales:

- El compresor hace ruido.
- Ruido del movimiento del aire del motor del ventilador pequeño del compartimento del congelador u otros compartimentos.
- Sonido de gorgoteo similar al agua hirviendo.
- Ruido de explosión durante la descongelación automática.
- Ruido de crujido antes de que el compresor se ponga en marcha.

Otros ruidos inusuales se deben a los siguientes motivos y puede ser necesario que los compruebe y tome medidas:

- El aparato no está a nivel.
- La parte trasera del aparato toca la pared.
- Botellas o recipientes caídos o rodando.

**El motor funciona continuamente**

Es normal escuchar con frecuencia el sonido del motor, deberá funcionar más en las siguientes circunstancias:

- La configuración de la temperatura está ajustada más fría de lo necesario
- Se ha almacenado mucha cantidad de alimentos calientes recientemente en el aparato.
- La temperatura fuera del aparato es demasiado alta.
- Las puertas se han quedado abiertas demasiado tiempo o se abren con demasiada frecuencia.
- Después de la instalación del aparato o si se ha apagado durante mucho tiempo.



Problemas	Posible causa y solución
<b>Se forma una capa de escarcha dentro del compartimento</b>	Compruebe que las salidas de aire no están bloqueadas por alimentos y asegúrese de que los alimentos están colocados dentro del aparato para permitir una ventilación suficiente. Asegúrese de que la puerta está totalmente cerrada. Para eliminar la escarcha, consulte el capítulo «Limpieza y mantenimiento».
<b>La temperatura interior es demasiado alta</b>	Puede que haya dejado las puertas abiertas durante mucho tiempo o con demasiada frecuencia; o las puertas se mantienen abiertas con algún obstáculo; o el aparato está ubicado con espacio libre insuficiente en los laterales, atrás o arriba
<b>La temperatura interior es demasiado baja</b>	Aumente la temperatura según el capítulo «panel de control».
<b>Las puertas no se pueden cerrar fácilmente</b>	Compruebe si la parte superior del frigorífico está inclinada hacia atrás 10- 15 mm para permitir que las puertas se cierren solas, o si algo en el interior está evitando que las puertas se cierren.

## Eliminación del aparato

Queda prohibido eliminar este aparato junto a la basura doméstica.

### Materiales del envoltorio

Los materiales del envoltorio con el símbolo de reciclar son reciclables. Deseche el envoltorio en un contenedor de recogida de residuos adecuado para reciclarlo.

### Antes de la eliminación del aparato

1. Retire el enchufe de la toma de corriente.
2. Desconecte el cable de alimentación y tírelo con la toma de red

### ADVERTENCIA

Los frigoríficos contienen refrigerante y gases en el aislante. El refrigerante y los gases deben desecharse de manera profesional ya que pueden causar heridas o ignición. Asegúrese de que el tubo del circuito refrigerante no está dañado antes de su eliminación adecuada.

Para evitar la contaminación de los alimentos, respete las siguientes instrucciones

- Abrir la puerta durante largos periodos de tiempo puede causar un aumento importante de la temperatura en los compartimentos del aparato.
- Limpie regularmente las superficies que puedan entrar en contacto con los alimentos y los sistemas de drenaje accesibles.
- Guarde la carne y pescado crudos en recipientes aptos en el frigorífico, para que no entren en contacto o goteen sobre otros alimentos.
- Los compartimentos de comida congelada de dos estrellas son adecuados para conservar alimentos precongelados, conservar o hacer helado y hacer cubitos de hielo.
- Los compartimentos de una, dos y tres estrellas no son adecuados para congelar alimentos frescos.

Orden	TIPO de compartimentos	Temperatura de conservación objetivo. [ °C]	Alimentos apropiados
1	Frigorífico	+2~+8	Huevos, alimentos cocinados, alimentos envasados, frutas y verduras, productos lácteos, tartas, bebidas y otros alimentos que no son aptos para congelar.
2	(***)*-Congelador	-18	Marisco (pescado, gambas, mariscos), productos acuáticos de agua dulce y productos cárnicos (tiempo recomendado 3 meses - los valores nutricionales y el sabor disminuirán con el tiempo), apto para alimentos frescos congelados.

Orden	TIPO de compartimentos	Temperatura de conservación objetivo. [ °C]	Alimentos apropiados
3	***-Congelador	-18	Marisco (pescado, gambas, mariscos), productos acuáticos de agua dulce y productos cárnicos (tiempo recomendado 3 meses - los valores nutricionales y el sabor disminuirán con el tiempo). No apto para congelar alimentos frescos.
4	**-Congelador	-12	Marisco (pescado, gambas, mariscos), productos acuáticos de agua dulce y productos cárnicos (tiempo recomendado 2 meses - los valores nutricionales y el sabor disminuirán con el tiempo). No apto para congelar alimentos frescos.
5	*-Congelador	-6	Marisco (pescado, gambas, mariscos), productos acuáticos de agua dulce y productos cárnicos (tiempo recomendado 1 mes - los valores nutricionales y el sabor disminuirán con el tiempo). No apto para congelar alimentos frescos.
6	0 estrellas	-6~0	Cerdo, ternera, pescado y pollo frescos, algunos alimentos procesados empaquetados, etc. (Se recomienda comer en el mismo día, preferiblemente no después de 3 días).
7	Frío	-3~+3	Cerdo, ternera, pescado y pollo frescos/ congelados, productos acuáticos de agua dulce, etc. (7 días por debajo de 0°C y por encima de 0°C se recomienda consumir en el día, preferiblemente no superar los 2 días). Marisco (menos de 0 durante 15 días, no se recomienda conservar por encima de 0°C)..
8	Alimentos frescos	0~+4	Cerdo, ternera, pescado y pollo frescos, alimentos cocinados, etc. (Se recomienda comer en el mismo día, preferiblemente no después de 3 días).
9	Vino	+5~+20	vino tinto, vino blanco, vino espumoso, etc.

**NOTA**

Almacene los distintos alimentos según los compartimentos o temperatura de almacenamiento objetivo de sus aparatos adquiridos.

Si el frigorífico se deja vacío durante largos periodos de tiempo, apáguelo, descongélelo, límpielo, séquelo y deje la puerta abierta para prevenir que el moho se desarrolle dentro del aparato.

**ADVERTENCIA**

Los alimentos deben empaquetarse en bolsas antes de meterlos en el frigorífico y los líquidos deben envasarse en botellas o recipientes tapados para evitar el problema de que la estructura de diseño del aparato no sea fácil de limpiar.

