

**FR**  
**CONDITION DE GARANTIE**  
 Ce produit est garanti pour une période de 2 ans à partir de la date d'achat\*, contre toute défaillance résultant d'un vice de fabrication ou de matériau. Cette garantie ne couvre pas les vices ou les dommages résultant d'une mauvaise installation, d'une utilisation incorrecte ou de l'usure anormale du produit.  
 \*sur présentation du ticket de caisse.

**EN**  
**WARRANTY CONDITIONS**  
 This product is guaranteed against faults caused by defects in manufacturing or the materials used for a period of two years, starting from the date of purchase.\* This warranty does not cover defects or damage caused by failure to install the device correctly, incorrect use of the product, or excessive wear and tear.  
 \*proof of purchase required.

**NL**  
**GARANTIEVOORWAARDEN**  
 Dit product wordt gegarandeerd voor een periode van 2 jaar vanaf de aankoopdatum\*, voor elke storing die het gevolg is van een fabricagefout of het materiaal. Gebreken of schade door slechte installatie, onjuist gebruik of abnormale slijtage van het product worden niet gedekt door deze garantie.  
 \*op vertoon van kassabon.

**ES**  
**CONDICIONES DE GARANTÍA**  
 El certificado de garantía de este producto tiene una duración de 2 años a partir de la fecha de compra\* que se limita a los defectos de fabricación y averías del material. Se excluyen de la garantía deficiencias o daños originados por una mala instalación, errores en la manipulación o por un uso inadecuado.  
 \*previa presentación del comprobante de compra.

**Climatiseurs locaux - Climatiseur portatif**  
**Local Air Conditioners - Portable Air**  
**Conditioner**  
**Verplaatsbare airconditioners - Draagbare**  
**airconditioner**  
**Aires acondicionados locales - Aire**  
**acondicionado portátil**

976485

CONSIGNES D'UTILISATION .....02  
 INSTRUCTIONS FOR USE .....20  
 GEBRUIKSAANWIJZINGEN .....38  
 INSTRUCCIONES DE USO .....56

ELECTRO DEPOT  
 1 route de Vendeville  
 59155 FACHES-THUMESNIL - FRANCE



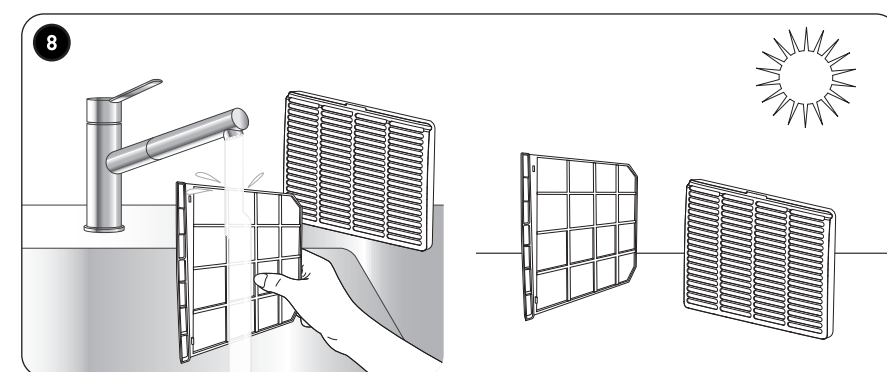
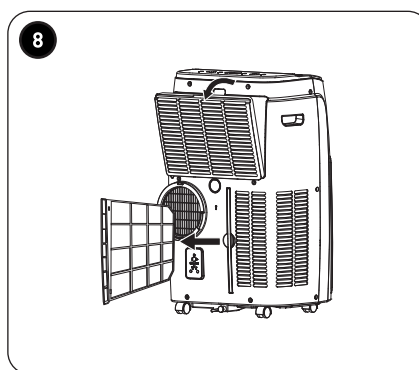
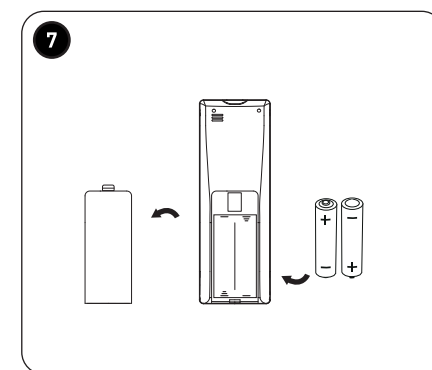
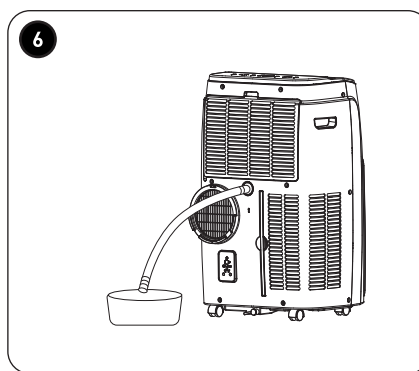
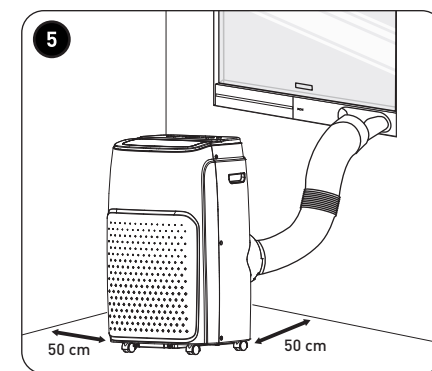
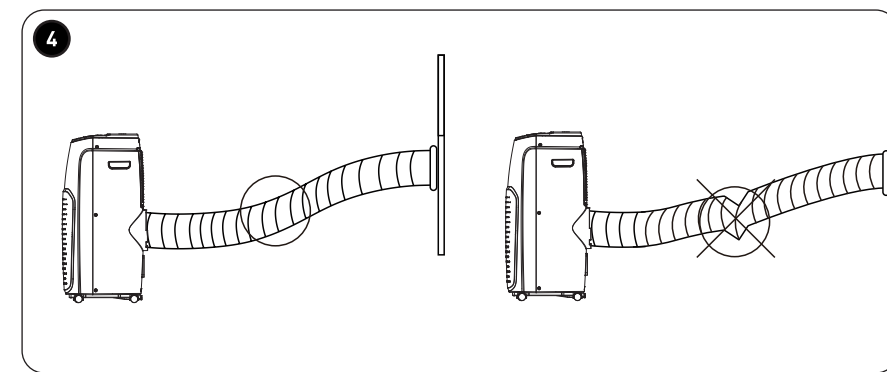
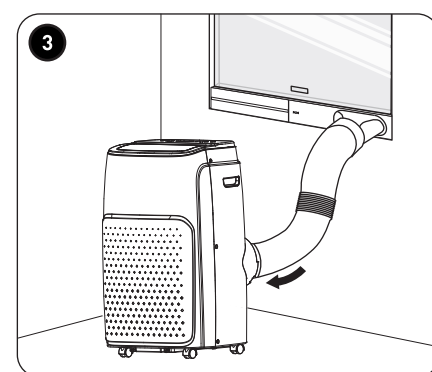
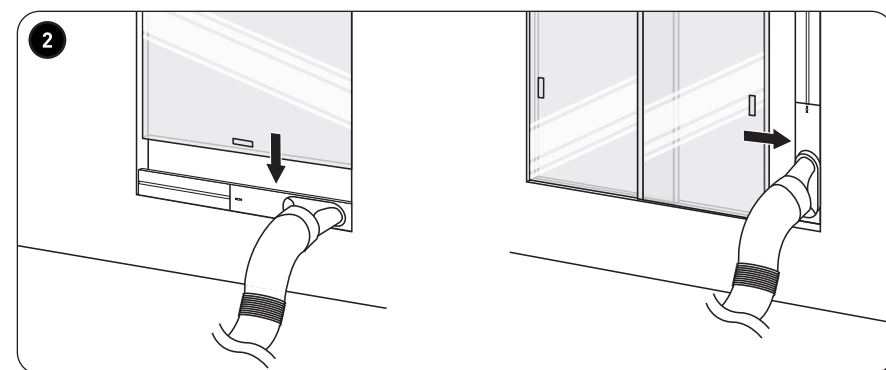
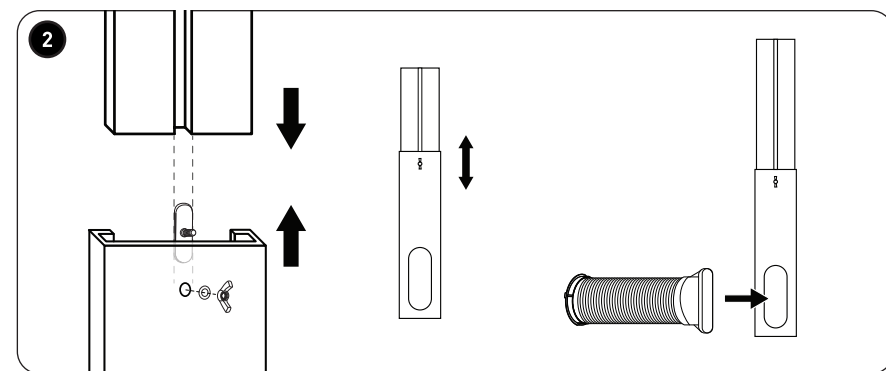
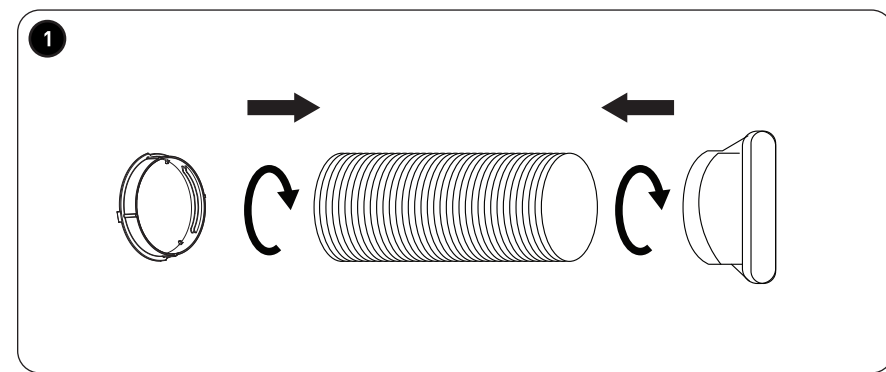
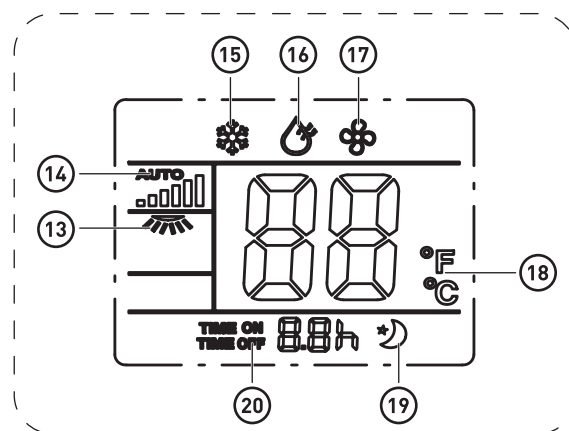
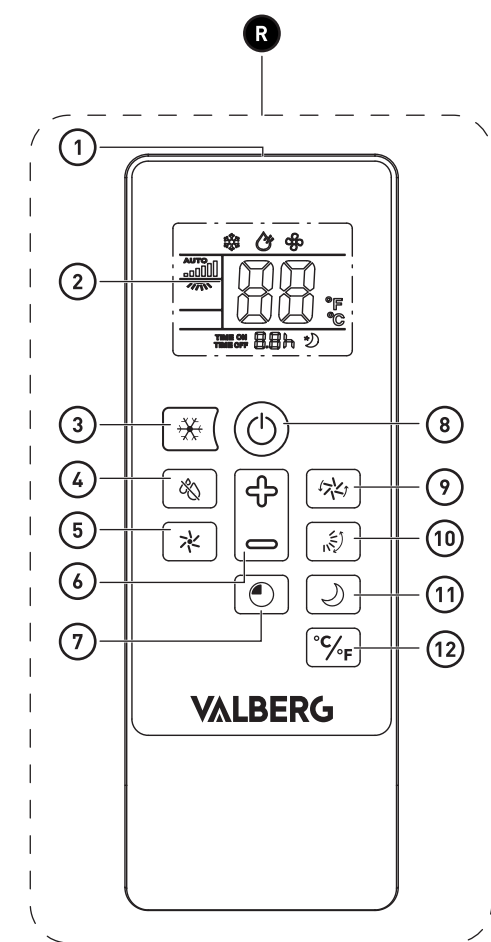
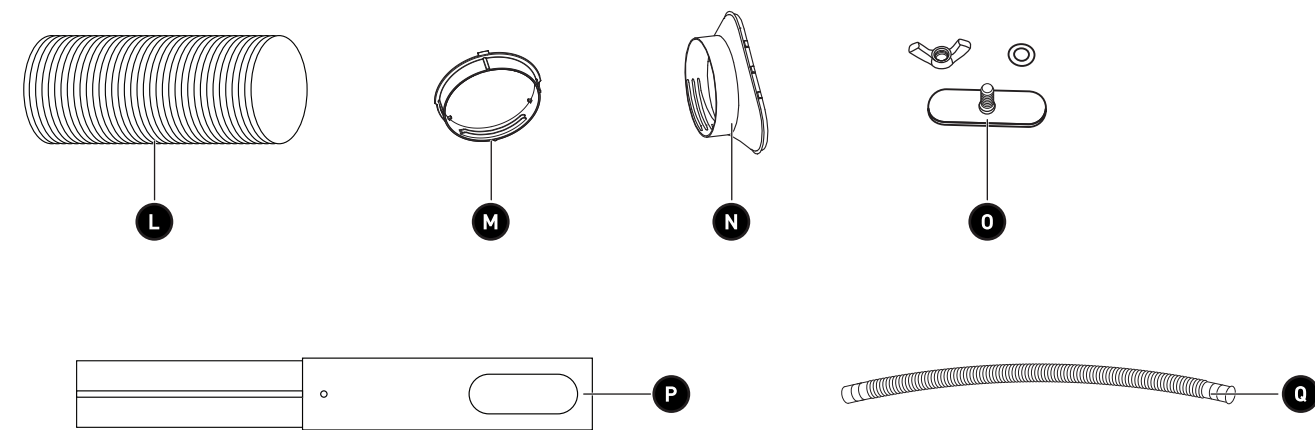
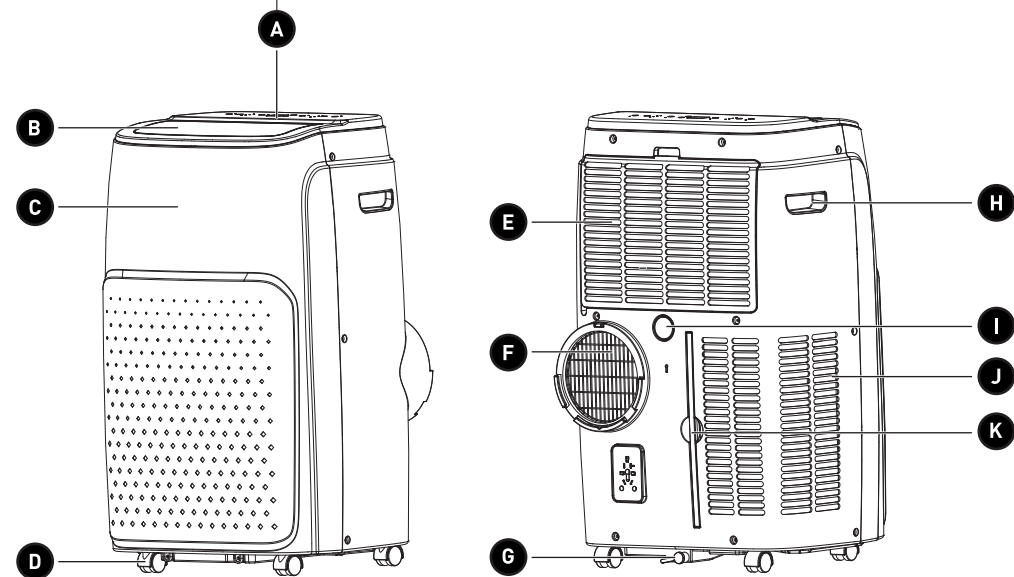
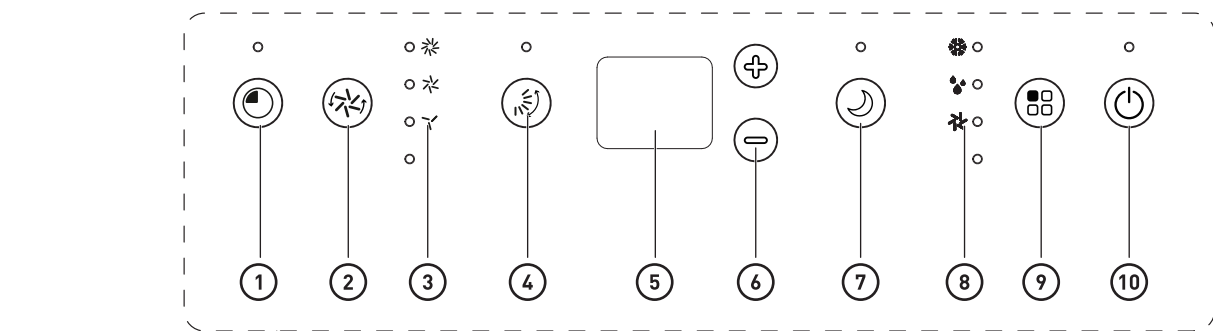

# Merci !

Merci d'avoir choisi ce produit VALBERG.  
Choisis, testés et recommandés par ELECTRO DEPOT,  
les produits de la marque VALBERG vous assurent  
une utilisation simple, une performance fiable et  
une qualité irréprochable.  
Grâce à cet appareil, vous savez que chaque utilisation  
vous apportera satisfaction.

Bienvenue chez ELECTRO DEPOT.

Visitez notre site Internet : [www.electrodepot.fr](http://www.electrodepot.fr)  
[www.electrodepot.be](http://www.electrodepot.be)

**VOTRE AVIS COMPTE !**



**PARTAGEZ  
VOTRE EXPERIENCE  
SUR LES PRODUITS**

Parce que votre satisfaction est notre priorité, nous vous proposons  
de donner votre avis sur ce produit. Il sera transmis et analysé par  
nos équipes afin d'améliorer continuellement le produit.

**Donnez votre avis sur <http://www.electrodepot.fr/avis-client>**



**ELECTRO DEPOT**

2

FR

# Table des matières

**A**

## **Aperçu de l'appareil**

Description des pièces  
Aperçu de l'appareil  
Utilisation prévue  
Caractéristiques

---

**B**

## **Utilisation de l'appareil**

Installation  
Fonctionnement

---

**C**

## **Nettoyage et entretien**

Nettoyage et entretien  
Guide de dépannage  
Rangement

Les notices sont aussi disponibles sur le site  
<http://www.electrodepot.fr/sav/notices/>  
<http://www.electrodepot.be/fr/sav/notices>

## Description des pièces

**A** Panneau de commande

**1** Bouton **TIMER** (MINUTEUR) avec indicateur lumineux

**2** Bouton **SPEED** (VITESSE)

Indicateurs lumineux de vitesse :

- 3**
- Élevée
  - Moyenne
  - Faible

**4** Bouton **SWING** (OSCILLATION) avec indicateur lumineux

**5** Écran

**6** Boutons **UP / DOWN** (HAUT / BAS)

**7** Bouton **SLEEP** (SOMMEIL) avec indicateur lumineux

Indicateurs lumineux de mode :

- 8**
- Cool (Froid) (climatiseur)
  - Dry (Sec) (déshumidificateur)
  - Fan (ventilateur)

**9** Bouton **MODE**

**10** Bouton **POWER** (ALIMENTATION) avec indicateur lumineux

**B** Sortie d'air froid

**C** Récepteur de la télécommande

**D** Roulette (x4)

- E** Couvercle d'admission d'air supérieur avec filtre intégré
- F** Sortie d'air
- G** Bouchon de vidange
- H** Poignée
- I** Sortie de vidange du déshumidificateur avec couvercle
- J** Couvercle inférieur d'admission d'air
- K** Filtre inférieur d'admission d'air
- L** Tuyau d'évacuation
- M** Connecteur d'évacuation
- N** Connecteur de fenêtre
- O** Boulon, rondelle et écrou à ailettes
- P** Cadre de fenêtre réglable
- Q** Tuyau de vidange
- R** Télécommande
- 1** Transmetteur de capteur
- 2** Écran
- 3** Bouton de mode **COOL** (froid) (climatiseur)

- ④ Bouton de mode **DRY** (sec) (déshumidificateur)
- ⑤ Bouton de mode **FAN** (ventilateur)
- ⑥ Boutons **+/-**
- ⑦ Bouton **TIMER** (MINUTEUR)
- ⑧ Bouton **POWER** (ALIMENTATION)
- ⑨ Bouton **SPEED** (VITESSE)
- ⑩ Bouton **SWING** (OSCILLATION)
- ⑪ Bouton **SLEEP** (SOMMEIL)
- ⑫ Bouton **TEMPERATURE** (TEMPÉRATURE)
- ⑬ Icône d'oscillation
- ⑭ Icône de niveau de vitesse ( **AUTO** n'apparaît qu'en mode climatisation et ventilation)
- ⑮ Icône du mode Cool (Climatisation)
- ⑯ Icône du mode Dry (Sec)
- ⑰ Icône du mode Fan (Ventilation)
- ⑱ Icônes de température (°C/°F)
- ⑲ Icône du mode Sleep (Sommeil)
- ⑳ Icône du mode Timer (Minuteur)

## Aperçu de l'appareil

- Déballez l'appareil et inspectez-le. Retirez toutes les étiquettes de l'appareil. Vérifiez qu'il est au complet et en bon état. Si l'appareil est endommagé ou défectueux, ne l'utilisez pas et rapportez-le à votre revendeur ou au service après-vente.
- Conservez tous les emballages hors de la portée des enfants. Il existe un risque d'accident si les enfants jouent avec les matériaux d'emballage.

## Utilisation prévue

- Ce produit est uniquement destiné à une utilisation domestique. Il n'a pas été conçu pour une utilisation industrielle ou professionnelle.
- Toute autre utilisation est susceptible d'endommager l'appareil ou de provoquer des blessures.

## Caractéristiques

Modèle :	VALBERG - 976485
<b>Unité principale</b>	
Capacité de refroidissement :	3.500 kW (12000 Btu/h)
Capacité de déshumidification :	1,2 litre / heure
Tension de fonctionnement :	AC 220-240 V~, 50 Hz
Puissance d'entrée de refroidissement :	1330 W
Volume d'air :	360 m <sup>3</sup> / heure
Gaz réfrigérant :	R290 / 195 g
Pression de sortie (pression maximale admissible du côté haute / basse pression) :	3,2 MPa
Pression d'aspiration :	0,7 MPa
Pression maximale admissible de l'échangeur de chaleur :	3,2 MPa
Fusible :	2 A / 3,15 A, 250 V CA
Dimensions de l'unité principale (L x D x H) :	44,0 x 33,5 x 66,5 cm
Poids :	28 kg
Classe de protection :	Classe I



**Télécommande**

Piles : 2 piles de type AAA de 1,5 V  
(non incluses)

Distance de fonctionnement : 5 mètres

	Symbole	Valeur	Unité
Capacité de refroidissement nominale :	$P_{\text{rated}}$ frigorifique	3,500	kW
Capacité de chauffage nominale :	$P_{\text{rated}}$ calorifique	--	kW
Puissance de refroidissement nominale :	$P_{\text{EER}}$	1,330	kW
Puissance calorifique nominale :	$P_{\text{COP}}$	--	kW
Coefficient d'efficacité énergétique nominal :	CLASSE EER A	2,63	—
Coefficient de performance nominal :	$\text{COP}_d$	--	—
Consommation électrique avec le « thermostat éteint » :	$P_{\text{TO}}$	--	W
Consommation électrique en mode « veille » :	$P_{\text{SR}}$	1	W
Une consommation électrique horaire de « 1,329 » kWh, déterminée en fonction des résultats obtenus dans des conditions de test standard. La consommation d'énergie réelle dépend des conditions d'utilisation et de l'emplacement de l'appareil.	Q	1,329 kWh / 60 min.	
Niveau de puissance acoustique :	$L_{\text{WA}}$	65	dB(A)
Potentiel de réchauffement climatique :	PRP	3	kg/eq. CO <sub>2</sub>
Coordonnées pour plus d'informations :	ELECTRO DEPOT 1 route de Vendeville 59155 FACHES-THUMESNIL - FRANCE		



**REMARQUE :** N'essayez jamais de réparer le circuit de réfrigération ou de démonter l'appareil. Contactez toujours un technicien qualifié.



**ATTENTION !** Consommation d'énergie « 1,3 » kWh par 60 minutes, basée sur les résultats de tests standards. La consommation d'énergie réelle dépendra de la façon dont l'appareil est utilisé et de l'endroit où il se trouve.

## Installation



**ATTENTION !** Vérifiez que l'appareil est éteint et débranché de la prise secteur avant d'installer ou de changer des accessoires.

### Sélection d'un emplacement adéquat pour l'appareil

- L'appareil doit être installé, utilisé et stocké dans un local dont la surface au plancher est supérieure à 10 m<sup>2</sup>.
- Placez l'appareil sur une surface stable et plane.
- Assurez-vous de laisser au moins 50 cm d'espace autour de l'ensemble de l'appareil pour permettre une bonne aération et éviter que la sortie / l'entrée d'air ne soit bloquée par des objets ménagers, tels que des rideaux, des meubles et des murs.
- Placez l'appareil près d'une fenêtre ou d'une porte et à proximité d'une prise secteur.

### Installation du système d'évacuation

- 1 Fixez le connecteur d'évacuation à une extrémité du tuyau d'évacuation en poussant ce dernier dans le connecteur d'évacuation, puis en le tournant dans le sens des aiguilles d'une montre jusqu'à ce qu'il s'enclenche fermement. De la même manière, fixez l'autre extrémité du tuyau d'évacuation au connecteur de fenêtre.
- 2 Assemblez le boulon, la rondelle et l'écrou à ailettes, mais ne serrez pas encore l'écrou à ailettes. Faites glisser les deux parties du cadre réglable de la fenêtre ensemble. Ouvrez la fenêtre et déployez le cadre réglable pour l'adapter à votre fenêtre. Placez le cadre horizontalement pour les fenêtres à guillotine et verticalement pour les fenêtres coulissantes horizontales. Fermez la fenêtre, puis fixez le cadre réglable en serrant l'écrou à ailettes. Fixez le connecteur de fenêtre sur le cadre réglable et appuyez fermement jusqu'à ce qu'il s'enclenche. Utilisez du ruban adhésif pour fixer le cadre réglable et couvrir tous les espaces autour du cadre ou du connecteur de fenêtre, afin de garantir une efficacité maximale.
- 3 Fixez le tuyau d'échappement assemblé à l'arrière de l'appareil en alignant les rainures du connecteur d'échappement avec les fentes de la sortie d'échappement et en faisant glisser le connecteur d'échappement vers le bas pour l'insérer.
- 4 Prolongez le tuyau d'évacuation aussi loin que nécessaire pour que l'appareil soit positionné à l'endroit souhaité. Le tuyau d'évacuation mesure de 30 à 150 cm de long.



**REMARQUE :** Veillez à ne pas étirer à l'excès, écraser ou plier de façon abrupte le tuyau d'évacuation, car cela pourrait entraîner des dommages et / ou un dysfonctionnement. Assurez-vous qu'il y a un espace d'au moins 50 cm entre l'appareil et tout autre objet. Une ventilation insuffisante peut entraîner une surchauffe 5

### Installation du tuyau de vidange

Lors de l'utilisation du déshumidificateur, le tuyau de vidange doit être installé.

1. Retirez le couvercle de la sortie d'évacuation du déshumidificateur.
2. Fixez le tuyau de vidange à la sortie de vidange du déshumidificateur.
3. Placez l'autre extrémité du tuyau de vidange dans un seau, une conduite de sortie d'eau ou une canalisation. Assurez-vous que le tuyau est incliné à un angle d'au moins 20 degrés vers le sol.



**REMARQUE :** Pour éviter les blocages, les poches d'air et les inondations potentielles, ne pliez pas ou n'écrasez pas le tuyau et veillez à ce que l'extrémité du tuyau ne soit pas être immergée dans l'eau ou bloquée de quelque façon que ce soit.

### Insertion des piles de la télécommande

- 7 1. Faites glisser le couvercle de la télécommande dans le sens de la flèche.
2. Insérez 2 piles de type 1,5 V AAA (**non fournies**) dans le compartiment à piles en veillant à respecter le sens des polarités (+ et -) comme indiqué.
3. Remettez le couvercle du compartiment des piles en place en veillant à ce qu'il s'enclenche bien dans un clic.
4. La télécommande est maintenant prête à l'emploi.





**ATTENTION !** Retirez les piles lorsque vous prévoyez de ne pas utiliser la télécommande pendant une longue période.

## Fonctionnement



**AVERTISSEMENT !** Avant de mettre l'appareil en marche, assurez-vous qu'il est resté en position verticale pendant au moins 24 heures.





### Mise en marche/arrêt de l'appareil



- Branchez la fiche sur une prise secteur. L'appareil émettra un bip sonore et la température en cours s'affichera.
- Appuyez sur le bouton  pour mettre l'appareil en marche.
- Le mode FAN (ventilateur, qui est le mode par défaut) commencera à vitesse faible. Les indicateurs du ventilateur et de faible puissance s'afficheront.
- Appuyez à nouveau sur le bouton  pour éteindre l'appareil.
- Débranchez l'appareil de la prise secteur pour l'éteindre complètement.





**REMARQUE** : Si vous éteignez l'appareil mais que vous ne le débranchez pas, l'appareil se souviendra des derniers réglages utilisés (à l'exception des réglages du minuteur) lorsqu'il sera remis en marche. Si vous débranchez l'appareil, il se réinitialisera et reviendra aux paramètres par défaut.

### Sélection d'un mode

- Appuyez sur le bouton  de l'appareil pour sélectionner l'un des 3 modes ou appuyez sur les boutons cool , dry  ou fan  de la télécommande (l'indicateur correspondant s'allumera) :

Indicateur	Mode	Description
	Cool (Froid) (Climatiseur)	<ul style="list-style-type: none"> <li>Refroidit la température de l'air jusqu'à la température réglée (16 °C à 32 °C).</li> <li>Toutes les fonctions de ce mode peuvent être sélectionnées : température, vitesse, minuteur, oscillation et sommeil.</li> </ul> <p><b>IMPORTANT</b> : Le tuyau d'évacuation doit être connecté pour expulser l'air chaud à l'extérieur.</p>
	Dry (Sec) (Déshumidificateur)	<ul style="list-style-type: none"> <li>Élimine l'humidité de l'air.</li> <li>La vitesse du ventilateur est réglée sur vitesse basse. Les modes du minuteur et d'oscillation peuvent être sélectionnés mais les fonctions de vitesse, de température et de sommeil sont désactivées dans ce mode.</li> </ul> <p><b>IMPORTANT</b>: Lorsque <b>Ft</b> s'affiche à l'écran, vous devez vider l'appareil de son eau ; reportez-vous à la section « <b>Vidange manuelle de l'appareil</b> » pour savoir comment vidanger l'appareil.</p> <p><b>IMPORTANT</b> : Le tuyau de vidange doit être connecté à la sortie de vidange du déshumidificateur ; reportez-vous à la section « <b>Installation du tuyau de vidange</b> » .</p>
	Fan (Ventilateur)	<ul style="list-style-type: none"> <li>Fait circuler l'air sans le refroidir.</li> <li>Seules les fonctions de vitesse, du minuteur et d'oscillation peuvent être sélectionnées dans ce mode.</li> </ul> <p><b>REMARQUE</b> : Aucun tuyau de vidange ou tuyau d'évacuation n'est nécessaire.</p>

Lorsque vous sélectionnez un mode à l'aide de la télécommande, l'icône correspondante s'affiche sur la télécommande :



icône	Mode
	Cool (Froid)
	Dry (Sec)
	Fan

#### Température (mode climatiseur uniquement)

- Appuyez sur les boutons  $\oplus$  /  $\ominus$  autant de fois que nécessaire pour régler la température indiquée à l'écran (de 16 °C à 32 °C). Lorsque le climatiseur est en cours d'utilisation, la température cible s'affiche.
- Si la température ambiante est inférieure à la température réglée, la fonction de climatisation s'arrête mais le ventilateur continue de fonctionner.
- L'appareil active et arrête la fonction de climatisation pour maintenir la température réglée.

#### Vitesse (mode climatiseur/ventilateur uniquement)

- Appuyez sur le bouton  $\otimes$  pour sélectionner l'une des vitesses suivantes (l'indicateur correspondant s'allume) :

Indicateur lumineux	Niveau de vitesse
	Faible
	Moyenne
	Élevée

- Lorsque vous réglez la vitesse à l'aide de la télécommande, les barres de l'icône de vitesse  indiquent le niveau de vitesse. **AUTO** n'apparaît qu'en mode de refroidissement et de ventilation.

#### Minuteur (tous les modes)

Vous pouvez régler le minuteur pour mettre en marche ou éteindre l'appareil après une période comprise entre 1 et 24 heures.

- **Pour régler l'heure d'arrêt de l'appareil**, assurez-vous que l'appareil est sous tension. Appuyez sur le bouton  $\odot$  pour entrer dans la fonction du minuteur. Appuyez ensuite sur les boutons  $\oplus$  /  $\ominus$  pour régler le nombre d'heures après lequel vous souhaitez que l'appareil s'éteigne. Les heures cessent de clignoter et restent stables lorsque le réglage est confirmé, et l'indicateur du minuteur reste allumé. Après quelques secondes, l'écran affiche la température ambiante en cours.



**REMARQUE :** Lorsque vous utilisez la télécommande pour régler l'heure d'arrêt de l'appareil, l'icône du minuteur **TIME OFF** et l'heure réglée (par exemple **2,0 h**) s'affichent sur la télécommande .

- **Pour régler l'appareil afin qu'il se mette en marche à une certaine heure**, assurez-vous qu'il est éteint. Appuyez sur le bouton pour accéder à la fonction du minuteur. Appuyez ensuite sur les boutons / pour régler le nombre d'heures après lequel vous souhaitez que l'appareil se mette en marche. Les heures cessent de clignoter et restent fixes lorsque le réglage est confirmé. En mode de climatisation uniquement, vous pouvez appuyer sur les boutons / pour modifier la température souhaitée. La température cesse de clignoter et reste fixe lorsque le réglage est confirmé. Une fois les réglages confirmés, l'écran affiche l'heure réglée.



**REMARQUE :** Lorsque le panneau de commande de l'appareil est utilisé pour régler l'heure de mise en marche, l'écran indique le nombre d'heures restantes. Lorsque vous utilisez la télécommande pour régler l'heure de mise en marche de l'appareil, l'icône de la minuterie **TIME ON** et l'heure réglée (par exemple **2,0 h**) s'affichent sur la télécommande, puis l'affichage indique le nombre d'heures restantes.

- **Pour annuler le minuteur**, appuyez sur le bouton de l'appareil, puis sur les boutons / jusqu'à ce que **00** s'affiche à l'écran. Vous pouvez également appuyer sur le bouton de la télécommande et, pendant que les chiffres de l'heure clignotent, appuyez à nouveau sur le bouton ; **00** s'affiche alors.

### Sommeil (mode climatiseur uniquement)

Lorsque la fonction de sommeil est activée, le climatiseur augmente progressivement la température pour s'adapter à la baisse de la température corporelle qui se produit lorsque vous vous endormez. Par exemple :

1 <sup>ère</sup> heure	Le climatiseur fonctionne à la température préréglée.
2 <sup>e</sup> heure	Le climatiseur augmente de 1°C.
3 <sup>e</sup> heure	Le climatiseur augmente encore la température de 1 °C, puis maintient cette température jusqu'à ce que la fonction de sommeil soit désactivée.

- Lorsque le climatiseur est en marche, appuyez sur le bouton pour activer la fonction sommeil. Le ventilateur passera à la vitesse faible et l'indicateur lumineux du mode sommeil s'allume.
- Lorsque vous sélectionnez la fonction sommeil à l'aide de la télécommande, l'icône du mode sommeil s'affiche sur la télécommande.

### Oscillation (tous les modes)

- Appuyez sur le bouton pour faire osciller le ventilateur sur 75 degrés. Appuyez à nouveau sur le bouton pour l'arrêter. Lorsque vous activez la fonction oscillation à l'aide de la télécommande, l'icône d'oscillation s'affiche sur la télécommande.

### Protection contre le gel

Lorsque l'appareil fonctionne à des températures ambiantes faibles, du givre peut se former sur ou autour des éléments de refroidissement. L'appareil détecte si la température interne est inférieure à -1 °C pendant plus de 3 minutes. Il arrête alors automatiquement le compresseur et fait fonctionner le ventilateur. En même temps, l'indicateur d'alimentation clignote. Une fois que la température interne est remontée à 7 °C ou plus, l'indicateur d'alimentation cesse de clignoter, le ventilateur s'arrête et le compresseur redémarre.

### Protection contre les surcharges

Si l'appareil s'éteint en raison d'une coupure de courant ou d'une surchauffe, vous devez attendre 3 minutes avant de le redémarrer. Si la fiche est retirée, tous les réglages du minuteur seront perdus et l'appareil démarrera en mode par défaut.

La protection contre la surcharge peut se déclencher si la température dépasse la température optimale de fonctionnement de 35 °C.



**REMARQUE :** Si une fenêtre ou une porte reste ouverte alors que l'appareil est en mode climatisation ou déshumidification et que l'humidité relative est supérieure à 80 %, de la condensation peut s'écouler de la sortie d'air froid.

### Télécommande

Les boutons de la télécommande fonctionnent de la même manière que les boutons du panneau de commande, à l'exception des suivants :

1. Il n'y a pas de bouton de mode multiple (☺) sur la télécommande. Au lieu de cela, vous devez sélectionner le mode directement en appuyant sur le bouton ☹ (cool), ☼ (dry) ou ☼ (fan) de la télécommande.
2. Le bouton ☼ permet de basculer entre les unités de températures Celsius et Fahrenheit. Dirigez la télécommande vers le récepteur à l'avant de l'appareil. Assurez-vous d'utiliser la télécommande à moins de 5 mètres de l'appareil (sans obstacles entre eux). Si la télécommande ne fonctionne pas, rapprochez-la de l'appareil ou changez les piles.



#### REMARQUE :

- D'autres capteurs infrarouges peuvent interférer avec les performances de la télécommande. Éloignez ces appareils de la télécommande.
- Lorsque vous utilisez la télécommande pour modifier les paramètres, l'écran de la télécommande affiche les icônes correspondant au paramètre. Si vous modifiez les paramètres sur le panneau de commande de l'appareil, les modifications ne s'afficheront pas sur l'écran de la télécommande.

## Nettoyage et entretien



### AVERTISSEMENT !

- Avant de procéder au nettoyage, éteignez et débranchez toujours l'appareil.
- Lors du nettoyage de l'appareil, n'utilisez jamais de produits inflammables ou abrasifs (tels que le benzène ou le white spirit), de brosses métalliques, de tampons à récurer, de laine métallique ou d'ustensiles tranchants.
- N'immergez jamais l'appareil, le cordon ou la fiche d'alimentation dans l'eau.

- Nettoyez régulièrement l'appareil et évitez toute accumulation de poussière afin d'optimiser ses performances, de réduire la nécessité de réparations et d'assurer la longévité du produit.
- Nettoyez l'extérieur avec un chiffon doux et humide. Veillez à ce qu'aucun liquide ne pénètre dans l'appareil.

### Nettoyage des filtres d'admission d'air

- Nettoyez les filtres d'admission d'air supérieur / inférieur toutes les deux semaines dans un environnement poussiéreux ou après environ 100 heures d'utilisation pour éviter de restreindre le flux d'air et, par conséquent, d'endommager l'appareil.

1. Tenez la languette du filtre d'admission d'air supérieur et retirez-le. Faites glisser le filtre d'admission d'air inférieur hors de sa fente.
2. Essuyez le couvercle de l'entrée d'air inférieure avec un chiffon doux et humide pour enlever toute poussière.
3. Rincez les pièces à l'eau courante, du côté opposé à la direction du flux d'air. Utilisez un détergent doux pour éliminer toute saleté tenace.
4. Laissez sécher complètement à l'air libre.
5. Réinstallez les pièces.

### Vidange manuelle de l'appareil **9**

- De la condensation peut s'accumuler dans l'appareil, en particulier dans les environnements humides ou dans les régions où les températures diurnes et nocturnes varient considérablement.



- Lorsque le bac de vidange est plein, l'appareil s'éteint automatiquement et **Ft** s'affiche à l'écran.
- Placez soigneusement l'appareil au-dessus d'une canalisation ou placez un récipient sous le bouchon de vidange pour recueillir l'eau. Retirez le bouchon de vidange et fixez le tuyau de vidange. Laissez l'eau s'écouler et, si nécessaire, inclinez l'appareil vers l'arrière pour éliminer les quelques dernières gouttes d'eau.
- Une fois l'appareil vidé, remettez le bouchon de vidange en place. Assurez-vous qu'il a été fermement inséré.
- Redémarrez l'appareil.

**REMARQUE :**

- Lorsque les filtres d'admission d'air sont retirés, veillez à ne pas toucher les composants à l'intérieur de l'appareil, car vous pourriez les endommager ou vous blesser.
- Ne faites jamais fonctionner l'appareil sans les filtres d'admission d'air en place. Cela pourrait endommager l'évaporateur de l'unité et d'autres composants internes.

**Mesures de sécurité à prendre en cas de fuite de réfrigérant**

**AVERTISSEMENT !** Le gaz réfrigérant est extrêmement inflammable. N'oubliez jamais que le gaz réfrigérant est inodore. Respectez toutes les consignes de sécurité pour éviter tout risque d'incendie, de blessure ou de décès.

Si une fuite est suspectée parce que le boîtier de l'appareil est endommagé, qu'il y a un faible débit d'air, que de l'air chaud s'échappe de l'appareil en mode climatisation ou que vous entendez un léger sifflement, vous devez immédiatement :

- Débrancher l'appareil
- Ouvrir les fenêtres
- Évacuer les lieux
- Appeler les pompiers.

## Guide de dépannage

Symptôme	Cause possible	Solution
L'appareil ne fonctionne pas correctement.	<ul style="list-style-type: none"> <li>• La source d'alimentation a été mal connectée.</li> <li>• Le fusible a sauté.</li> <li>• Il y a trop d'eau dans l'appareil et celui-ci s'est éteint.</li> <li>• La température ambiante est en dehors de la plage de fonctionnement.</li> </ul>	<ul style="list-style-type: none"> <li>• Insérez fermement la fiche du câble d'alimentation dans la prise secteur.</li> <li>• Remplacez le fusible 2A / 3,15 A, 250 V CA (technicien qualifié uniquement).</li> <li>• Vidangez l'appareil en retirant le bouchon de vidange.</li> <li>• La plage de température de fonctionnement est comprise entre 5 et 35 °C.</li> </ul>
L'appareil fonctionne avec une capacité réduite.	<ul style="list-style-type: none"> <li>• Les filtres d'admission d'air / couvercle sont sales.</li> <li>• Le tuyau d'évacuation ou le tuyau de vidange est bouché.</li> <li>• Les portes et les fenêtres sont restées ouvertes.</li> <li>• Le mode utilisé est incorrect.</li> <li>• Le tuyau d'évacuation s'est détaché.</li> </ul>	<ul style="list-style-type: none"> <li>• Nettoyez les filtres d'admission d'air / couvercle.</li> <li>• Retirez les blocages éventuels.</li> <li>• Gardez les portes et les fenêtres fermées.</li> <li>• Changez de mode et, si le mode climatisation est utilisé, réglez la température en dessous de la température ambiante actuelle de la pièce.</li> <li>• Assurez-vous que le tuyau d'évacuation est solidement fixé.</li> </ul>
Il y a une fuite d'eau.	<ul style="list-style-type: none"> <li>• De l'eau s'est répandue hors de l'appareil.</li> </ul>	<ul style="list-style-type: none"> <li>• Vidangez l'appareil.</li> </ul>
L'appareil fait trop de bruit.	<ul style="list-style-type: none"> <li>• L'appareil est placé sur une surface inégale.</li> <li>• Certaines pièces sont mal fixées et vibrent.</li> <li>• Des bruits de gargouillement peuvent être entendus.</li> </ul>	<ul style="list-style-type: none"> <li>• Placez l'appareil sur un sol horizontal et ferme.</li> <li>• Fixez et serrez les pièces.</li> <li>• Ce bruit est normal. Le bruit vient du réfrigérant.</li> </ul>

**REMARQUE :** Faites appel uniquement à un technicien qualifié pour réparer les problèmes de codes d'erreur.

Symptôme	Cause possible	Solution	
Codes d'erreur	<b>E0</b>	<ul style="list-style-type: none"> <li>Il y a un problème de communication entre le circuit imprimé principal et le circuit imprimé d'affichage.</li> </ul>	<ul style="list-style-type: none"> <li>Vérifiez que le faisceau de câbles du circuit imprimé de l'écran n'est pas endommagé. Si les fils sont desserrés, remettez-les en place. Si cela ne résout pas le problème, contactez un centre d'entretien pour remplacer les pièces.</li> </ul>
	<b>E1</b>	<ul style="list-style-type: none"> <li>Défaillance du capteur de température ambiante.</li> </ul>	<ul style="list-style-type: none"> <li>Vérifiez la connexion, nettoyez et réinsérez le capteur de température. S'il ne fonctionne toujours pas, remplacez-le.</li> </ul>
	<b>E2</b>	<ul style="list-style-type: none"> <li>Défaillances du capteur de température de la bobine.</li> </ul>	<ul style="list-style-type: none"> <li>Vérifiez la connexion, nettoyez et réinsérez le capteur de température. S'il ne fonctionne toujours pas, remplacez-le.</li> </ul>
	<b>Ft</b>	<ul style="list-style-type: none"> <li>Alarme de niveau d'eau élevé.</li> </ul>	<ul style="list-style-type: none"> <li>Vidangez l'appareil en retirant le bouchon de vidange.</li> </ul>

## Rangement

Si vous prévoyez de ne pas utiliser l'appareil pendant une période prolongée (plus de quelques semaines), nous vous recommandons de le nettoyer et de le sécher soigneusement. Veuillez ranger l'appareil en suivant les étapes suivantes :

1. Débranchez l'appareil et retirez le tuyau d'échappement et le cadre réglable.
2. Vidangez toute l'eau de l'appareil. Retirez le tuyau de vidange de l'appareil.
3. Retirez et nettoyez les filtres d'admission d'air. Conservez les filtres d'admission d'air dans un endroit sec et sans poussière pendant quelques jours avant de les remettre en place, afin de permettre à l'évaporateur de sécher. Lorsque l'eau a été vidangée, l'appareil peut également être utilisé en mode ventilateur pendant environ une demi-journée à basse vitesse pour bien sécher l'intérieur de l'appareil. Repositionnez ensuite les filtres d'admission d'air et réinstallez le bouchon de vidange.

4. Rangez toujours l'appareil en position verticale.
5. Retirez les piles de la télécommande.
6. Rangez l'appareil et ses accessoires dans un environnement sec, sans poussière, bien ventilé et à l'abri des rayons directs du soleil.



**AVERTISSEMENT !** L'évaporateur de l'appareil doit être séché avant de ranger l'appareil, afin d'éviter la formation de moisissures et d'endommager les pièces internes.

# Thank you!

Thank you for choosing this VALBERG product. VALBERG products are chosen, tested, and recommended by ELECTRO DEPOT, so you can be sure you are getting a top-quality, easy-to-use product that won't let you down.

We're confident your new device will be a pleasure to use every day!

Welcome to ELECTRO DEPOT.



**ELECTRO DEPOT**

20

EN

# Table of Contents

**A**

## **Product overview**

Parts  
Product overview  
Intended use  
Specifications

---

**B**

## **Product usage**

Installation  
Operation

---

**C**

## **Cleaning and maintenance**

Cleaning and maintenance  
Troubleshooting  
Storage

## Parts

- A** Control panel
- 1** **TIMER** button with indicator light
- 2** **SPEED** button
  - Speed indicator lights:
    - 3** • High
    - Medium
    - Low
- 4** **SWING** button with indicator light
- 5** Screen
- 6** **UP/DOWN** buttons
- 7** **SLEEP** button with indicator
  - Mode indicator lights:
    - 8** • Cool (air conditioner)
    - Dry (dehumidifier)
    - Fan
- 9** **MODE** button
- 10** **POWER** button with indicator light
- B** Cold air outlet
- C** Remote control receiver
- D** Wheel (x4)

- E** Upper air intake cover with built-in filter
- F** Exhaust outlet
- G** Drain plug
- H** Handle
- I** Dehumidifier drain outlet with cover
- J** Lower air intake cover
- K** Lower air intake filter
- L** Exhaust pipe
- M** Exhaust connector
- N** Window connector
- O** Bolt, washer and wing nut
- P** Adjustable window frame
- Q** Drain hose
- R** Remote control
- 1** Sensor transmitter
- 2** Screen
- 3** **COOL** mode button (air conditioner)



- ④ **DRY** mode button (dehumidifier)
- ⑤ **FAN** mode button
- ⑥ +/- buttons
- ⑦ **TIMER** button
- ⑧ **POWER** button
- ⑨ **SPEED** button
- ⑩ **SWING** button
- ⑪ **SLEEP** button
- ⑫ **TEMPERATURE** button
- ⑬ Swing icon
- ⑭ Speed level icon (**AUTO** only appears in cool and fan mode)
- ⑮ Cool mode icon
- ⑯ Dry mode icon
- ⑰ Fan mode icon
- ⑱ Temperature [°C/°F] icons
- ⑲ Sleep icon
- ⑳ Timer icon

## Product overview

- Unpack the product. Remove all the labels from the product. Check that it is complete and in a good condition. If the unit is damaged or faulty, do not use it and take it to your retailer or after-sales service centre.
- Keep all packaging out of the reach of children. There is a risk of accidents if children play with packaging materials.

## Intended use

- This product is for domestic use only. It has not been designed for industrial or professional use.
- Any other use may damage the product or cause injury.

## Specifications

Model: VALBERG – 976485

### Main unit

Cooling capacity: 3.500 kW (12000 Btu/h)

Dehumidifying capacity: 1.2 L/hr

Operating voltage: AC 220-240 V~, 50 Hz

Cooling input power: 1330 W

Airflow volume: 360 m<sup>3</sup>/hr

Refrigerant gas: R290/195 g

Outlet pressure (maximum permissible pressure on the high/low pressure side): 3.2 MPa

Suction pressure: 0.7 MPa

Heat exchanger maximum allowable pressure): 3.2 MPa

Fuse: 2A /3.15 A, 250 V AC

Main unit size (W x D x H): 44.0 x 33.5 x 66.5 cm

Weight: 28 kg

Protection class: Class I

**Remote control**

Battery:	2 x 1.5 V AAA batteries <b>(not included)</b>
Operating range:	5 metres

	Symbol	Value	Unit
Rated cooling capacity:	$P_{\text{rated cooling}}$	3.500	kW
Rated heating capacity:	$P_{\text{rated heating}}$	--	kW
Rated cooling power input:	$P_{\text{EER}}$	1.330	kW
Rated heating power input:	$P_{\text{COP}}$	--	kW
Rated energy efficiency coefficient:	EER A CLASS	2.63	—
Rated coefficient of performance:	$\text{COP}_d$	--	—
Power consumption with the "thermostat off":	$P_{\text{TO}}$	--	W
Power consumption in "standby" mode:	$P_{\text{SR}}$	1	W
An hourly power consumption of "1.329" kWh, determined according to the results obtained under standard test conditions. The actual power consumption depends on the conditions of use and the location of the unit.	Q	1.329 kWh/60 min.	
Sound power level:	$L_{\text{WA}}$	65	dB(A)
Global warming potential:	PRP	3	Kg/Eq. CO <sub>2</sub>
Contact details for further information:	ELECTRO DEPOT 1 route de Vendeville 59155 FACHES-THUMESNIL - FRANCE		



**NOTE:** Never attempt to repair the refrigeration circuit or disassemble the unit. Always contact a qualified technician.



**CAUTION!** Energy consumption "1.3" kWh per 60 minutes, based on standard test results. Actual energy consumption will depend on how the appliance is used and where it is located.

## Installation



**CAUTION!** Make sure the unit is turned off and unplugged from the wall socket before installing or changing any parts.

### Selecting a suitable location for the unit

- The appliance must be installed, used, and stored in a room with a floor area greater than 10 m<sup>2</sup>.
- Place the unit on a stable, level surface.
- Ensure there is at least 50 cm of space around the entire unit to allow for good ventilation and prevent the cold air outlet/air intake covers being blocked by household items, such as curtains, furniture and walls.
- Position the unit near to a window or door, and close to a mains socket.

### Installing the exhaust system

- 1 Attach the exhaust connector to one end of the exhaust pipe by pushing the exhaust pipe into the exhaust connector, then turning it clockwise until it clicks firmly into place. Similarly attach the other end of the exhaust pipe to the window connector.
- 2 Assemble the bolt, washer and wing nut but do not tighten the wing nut yet. Slide the 2 parts of the adjustable window frame together. Open the window and extend the adjustable frame to fit your window. Place the frame horizontally for sash windows and vertically for horizontal sliding windows. Close the window and then secure the adjustable frame by tightening the wing nut. Attach the window connector to the adjustable frame and press firmly until it clicks into place. Use tape to secure the adjustable frame and cover all gaps around the frame or window connector, to ensure maximum efficiency.
- 3 Attach the assembled exhaust pipe onto the back of the unit by aligning the grooves on the exhaust connector with the slots on the exhaust outlet and sliding the exhaust connector downwards to slot it in.
- 4 Extend the exhaust pipe as far as needed for the unit to be positioned in the desired location. The exhaust pipe measures 30 to 150 cm long.



**NOTE:** Take care not to overstretch, crush or sharply bend the exhaust pipe, as this may result in damage and/or a malfunction. Make sure there is a gap of at least 50 cm between the unit and any other objects. Insufficient ventilation can lead to overheating **5**.

### Installing the drain hose

When using the dehumidifier, the drain hose must be installed.

1. Remove the dehumidifier drain outlet cover.
2. Attach the drain hose to the dehumidifier drain outlet.
3. Place the other end of the drain hose into a bucket, water outlet pipe or drain. Make sure the hose is inclined at an angle of at least 20 degrees towards the floor.



**NOTE:** To prevent blockages, air locks and potential flooding, do not bend or crush the hose and make sure that the end of the hose cannot become submerged in water or become blocked in any way.

### Installing the remote control batteries

1. Slide the remote control cover in the direction of the arrow.
2. Insert 2 x 1.5V AAA batteries (**not provided**) into the battery compartment ensuring that you follow the polarity (+ and -) as shown.
3. Replace the battery compartment cover making sure it clicks firmly back into place.
4. The remote control is now ready to use.





**CAUTION!** Remove the batteries whenever you do not plan on using the remote control for a long period of time.

## Operation



**WARNING!** Before switching on the unit, make sure it has been kept in an upright position for at least 24 hours.





### Switching the unit on/off



- Connect the plug to a mains socket. The unit will beep and the current temperature will display.
- Press the  button to switch on the unit.
- The fan mode (the default mode) will begin in low speed. The fan and low power indicator lights will display.
- Press the  button again to switch off the unit.
- Unplug the appliance from the wall socket to completely switch it off.





**NOTE:** If you switch off the unit but do not unplug it, the unit will remember the last used settings (except for the timer settings) when it is switched on again. If you unplug the unit, the unit will reset and return to the default settings.

### Selecting a mode



1. Press the  button on the unit to select 1 of the 3 modes or press the remote control's cool , dry  or fan  buttons, (the corresponding indicator will light up):

Indicator	Mode	Description
	Cool (Air Conditioner)	<ul style="list-style-type: none"> <li>• Cools the air temperature to the set temperature (16°C to 32°C).</li> <li>• All this mode's functions can be selected: temperature, speed, timer, swing and sleep.</li> </ul> <p><b>IMPORTANT:</b> The exhaust pipe must be connected to expel the hot air outside.</p>
	Dry (Dehumidifier)	<ul style="list-style-type: none"> <li>• Removes moisture from the air.</li> <li>• The fan speed is set to low speed. The timer and swing modes can be selected but the speed, temperature and sleep functions are disabled in this mode.</li> </ul> <p><b>IMPORTANT:</b> When <b>Ft</b> displays on the screen, you must empty the unit of water, refer to the <b>Manually draining the unit</b> section for how to drain the unit.</p> <p><b>IMPORTANT:</b> The drain hose must be connected to the dehumidifier drain outlet, see <b>Installing the drain hose</b> section.</p>
	Fan	<ul style="list-style-type: none"> <li>• Circulates the air without cooling it.</li> <li>• Only the speed, timer and swing functions can be selected in this mode.</li> </ul> <p><b>NOTE:</b> No drain hose or exhaust pipe is required.</p>

When a mode is selected via the remote control, the corresponding icon will be displayed on the remote control:



Icon	Mode
	Cool
	Dry
	Fan

### Temperature (air conditioner mode only)

- Press the  /  buttons as many times as necessary to adjust the temperature indicated on the screen (from 16°C to 32°C). When the air conditioner is in operation, the target temperature will be displayed.
- If the room temperature is lower than the set temperature, the air conditioning function will stop but the fan will continue to run.
- The unit turns the air conditioning function on and off to maintain the set temperature.

**Speed** (air conditioner/fan mode only)



- Press the  button to select one of the following speeds, (the corresponding indicator light will light up):

Indicator light	Speed level
	Low
	Medium
	High

- When you set the speed using the remote control, the speed icon  bars will show the speed level. **AUTO** only appears in cool and fan modes.





**Timer** (all modes)

You can set the timer to turn the unit on or off after a period ranging between 1 and 24 hours.

- To set the unit's switch-off time**, make sure the power is on. Press the  button to enter the timer function. Then press the  /  buttons to set the number of hours after which you would like the unit to turn off. The hours stop flashing and remain steady when the setting is confirmed, and the timer indicator remains on. After a few seconds, the screen will display the current room temperature.







**NOTE:** When using the remote control to set the unit's switch-off time, the **TIME OFF** timer icon and the set time (e.g. **2.0h**) will be displayed on the remote control.

- To set the unit to turn on at a certain time**, make sure that it is turned off. Press the unit's  button to enter the timer function. Then press the  /  buttons to set the number of hours after which you would like the unit to turn on. The hours stop flashing and remain steady when the setting is confirmed. In cool mode only, you can press the  /  buttons to change the desired temperature. The temperature stops flashing and remains steady when the setting is confirmed. After the settings are confirmed, the screen will display the set time.





**NOTE:** When the unit's control panel is used to set the switch-on time, the display indicates the remaining number of hours. When using the remote control to set the unit's switch-on time, the **TIME ON** timer icon and the set time (e.g. **2.0h**) will be displayed on the remote control and then the display will show the remaining number of hours.

- To cancel the timer**, press the unit's  button and then press the  /  buttons until **00** displays on the screen. Alternatively, press the remote control's  button and while the time digits are blinking press the  button again and then **00** will display.



**Sleep** (air conditioner mode only)

When the sleep function is activated, the air conditioner increases the temperature to rise gradually to accommodate the drop in body temperature that occurs when you fall asleep. For example:

1 <sup>st</sup> hour	The air conditioner runs at the preset temperature.
2 <sup>nd</sup> hour	The air conditioner increases 1°C.
3 <sup>rd</sup> hour	The air conditioner increases another 1°C and then maintains this temperature until the sleep function is turned off.

- When the air conditioner is on, press the  button to activate the sleep function. The fan will change to low speed and the sleep indicator light will turn on.
- When you select the sleep function via the remote control, the sleep icon  will be displayed on the remote control's screen.

**Swing** (all modes)

- Press the  button to swing the fan through 75 degrees. Press the  button again to turn it off. When you turn on the swing function using the remote control, the swing icon  will display on the remote control.

**Frost protection**

When operating the unit at low room temperatures, frost may build up on or around the cooling elements. The unit will detect if the internal temperature is below -1°C for more than 3 minutes. Then it will automatically stop the compressor and run the fan. During this time, the power indicator will flash. Once the internal temperature has risen to 7°C or above, the power indicator light will stop flashing, the fan will turn off and restart the compressor.

**Overload protection**

Should the unit turn off due to a power cut or overheating, you must wait 3 minutes before restarting it. If the plug is removed, all programmed timer settings will be lost and the unit will start in the default mode.





The overload protection may trip if the temperature goes above the optimal working temperature of 35°C.



**NOTE:** If any windows or doors are left open whilst the unit is in air conditioning or dehumidifying mode and the relative humidity is above 80%, condensation may drip from the cold air outlet.

**Remote control**

The remote control buttons work the same as the control panel buttons, except for the following:

1. There is no multiple mode button  on the remote control. Instead, you need to select the mode directly by pressing the  (cool),  (dry) or  (fan) button on the remote control.
2. The  button can be pressed to toggle between Celsius and Fahrenheit temperatures. Point the remote control at the receiver on the front of the unit. Make sure you use the remote control within 5 metres of the unit (with no obstacles in between). If the remote control is not working, move it closer to the unit or change the batteries.



**NOTE:**

- Other infrared sensors can interfere with the remote control's performance. Move such devices away from the remote control.
- When you use the remote control to change the settings, the remote control screen will display the icons relevant to the setting. If you change the settings on the main unit control panel, the changes will not show on the remote control screen.

## Cleaning and maintenance



### WARNING!

- Before cleaning always turn off and unplug the unit
- When cleaning the unit, never use flammable or abrasive products (such as benzene or white spirit), metal brushes, scouring pads, wire wool or sharp utensils.
- Never immerse the unit, cable or power plug in water.

- Regularly clean your appliance and keep it dust free to optimise its performance, reduce the need for repairs and ensure product longevity.
- Clean the exterior with a soft, damp cloth. Make sure that no liquid enters the unit.

### Cleaning the air intake filters/cover

- Clean the upper/lower air intake filters/cover every 2 weeks in dusty environments or after approximately 100 hours of use to prevent the airflow from becoming restricted, and consequently, damaging the unit.
- 8 1. Hold the upper air intake filter's tab and remove it. Slide the lower air intake filter out of its slot.
  2. Wipe the lower air intake cover with a soft, damp cloth to remove any dust.
  3. Rinse the parts under running water on the opposite side to the air flow's direction. Use a mild detergent to remove any stubborn dirt.
  4. Allow to dry naturally and thoroughly.
  5. Reinstall the parts.

### Manually draining the unit 9

- Condensation may collect in the unit, especially in humid environments or areas in which the day and night temperatures vary considerably.
- When the drain pan is full, the unit will automatically turn off and **Ft** will appear on the display.
- Carefully position the unit over a drain or place a container under the drain plug to collect the water. Remove the drain plug and

attach the drain hose. Let the water run out and, if necessary, tilt the unit backwards to remove the last few drops of water.

- Once the unit has been emptied, reposition the drain plug. Make sure it has been firmly inserted.
- Restart the unit.

**NOTE:**

- When the air intake filters are removed, be careful not to touch the components inside the unit, as you could damage them or injure yourself.
- Never operate the unit without the air intake filters in place. This could damage the unit's evaporator and other internal components.

**Safety measures to be taken in the event of a refrigerant leak**

**WARNING!** Refrigerant gas is extremely flammable. Please always bear in mind that refrigerant gas is odourless. Follow all the safety precautions to avoid the risk of fire, personal injury or death.

If a leak is suspected because the unit's housing is damaged, there is a weak airflow, hot air is being released from the unit in air conditioning mode, or you can hear a faint hissing sound, you must immediately:

- Unplug the unit
- Open windows
- Evacuate the area
- Call the fire service.

## Troubleshooting

Symptom	Possible cause	Solution
The unit is not working properly.	<ul style="list-style-type: none"> <li>The power source has been incorrectly connected.</li> <li>The fuse has blown.</li> <li>There is too much water in the unit and the unit has switched off.</li> <li>The ambient temperature is outside the operating range.</li> </ul>	<ul style="list-style-type: none"> <li>Firmly insert the power cable plug securely into the mains socket.</li> <li>Replace the 2A / 3.15 A, 250 V AC fuse (qualified technician only).</li> <li>Drain the unit by removing the drain plug.</li> <li>The operating temperature range is 5 to 35°C.</li> </ul>
The unit works with reduced capacity.	<ul style="list-style-type: none"> <li>The air intake filters/cover are dirty.</li> <li>The exhaust pipe or drain hose is clogged.</li> <li>Doors and windows have been left open.</li> <li>The incorrect mode is being used.</li> <li>The exhaust pipe has detached.</li> </ul>	<ul style="list-style-type: none"> <li>Clean the air intake filters/cover.</li> <li>Remove any blockages.</li> <li>Keep doors and windows closed.</li> <li>Change the mode and, if the air conditioning mode is being used, set the temperature below the current ambient room temperature.</li> <li>Make sure the exhaust pipe is securely attached.</li> </ul>
There is a water leak.	<ul style="list-style-type: none"> <li>Water has spilled out of the unit.</li> </ul>	<ul style="list-style-type: none"> <li>Drain the unit.</li> </ul>
The unit is making too much noise.	<ul style="list-style-type: none"> <li>The unit has been placed on an uneven surface.</li> <li>Some parts are loose and vibrating.</li> <li>Gurgling noises can be heard.</li> </ul>	<ul style="list-style-type: none"> <li>Place the unit on a horizontal and stable floor.</li> <li>Secure and tighten the parts.</li> <li>This is normal. The noise comes from the refrigerant.</li> </ul>

**NOTE:** Only use a qualified technician to fix error code issues.

Symptom	Possible cause	Solution
Error codes	<b>E0</b> <ul style="list-style-type: none"> <li>• There is a communication fault between the main PCB and the display PCB.</li> </ul>	<ul style="list-style-type: none"> <li>• Check the wire harness of the display PCB for damage. For loose wires fix them back into place. If that does not resolve the issue contact a service centre to replace the parts.</li> </ul>
	<b>E1</b> <ul style="list-style-type: none"> <li>• Ambient temperature sensor fault.</li> </ul>	<ul style="list-style-type: none"> <li>• Check the connection, clean and reinsert the temperature sensor. If it still does not work, replace it.</li> </ul>
	<b>E2</b> <ul style="list-style-type: none"> <li>• Coil temperature sensor fault.</li> </ul>	<ul style="list-style-type: none"> <li>• Check the connection, clean and reinsert the temperature sensor. If it still does not work, replace it.</li> </ul>
	<b>Ft</b> <ul style="list-style-type: none"> <li>• High water-level alarm.</li> </ul>	<ul style="list-style-type: none"> <li>• Drain the unit by removing the drain plug.</li> </ul>

## Storage

If you are not planning on using the unit for an extended period of time (more than a few weeks), we recommend cleaning and thoroughly drying it. Please store the unit as follows:

1. Unplug the unit and remove the exhaust pipe and adjustable frame.
2. Drain all the water from the unit. Remove the drain hose from the unit.
3. Remove and clean the air intake filters. Keep the air intake filters in a dry, dust-free place for a few days before repositioning them, to give the evaporator chance to dry. When the water has been drained, the unit can also be run in fan mode for approximately half a day at low speed to thoroughly dry the interior of the unit. Then reposition the air intake filters and reinstall the drain plug.
4. Always store the unit in an upright position.
5. Remove the battery from the remote control.
6. Store the unit and its accessories in a dry, dust-free, well ventilated environment away from direct sunlight.

## C

## Cleaning and maintenance



**WARNING!** The unit's evaporator must be dried before putting the unit away, in order to prevent mould from forming or damaging the internal parts.

# Bedankt!

Proficiat met uw keuze voor een product van VALBERG. De selectie en de testen van de toestellen van VALBERG gebeuren volledig onder controle en supervisie van ELECTRO DEPOT. We staan garant voor de kwaliteit van de toestellen van VALBERG, die uitmunten in hun eenvoudig gebruik, hun betrouwbare werking en hun onberispelijke kwaliteit.

ELECTRO DEPOT beveelt de VALBERG toestellen aan en is ervan overtuigd dat u uiterst tevreden zal zijn bij elk gebruik van het toestel. Welkom bij ELECTRO DEPOT.

Bezoek onze website: [www.electrodepot.be](http://www.electrodepot.be)



**ELECTRO DEPOT**

38

NL

# Inhoudstafel

**A**

## Overzicht van het toestel

Onderdelen  
Overzicht van het product  
Beoogd gebruik  
Technische gegevens

---

**B**

## Gebruik van het toestel

Installatie  
Werking

---

**C**

## Reiniging en onderhoud

Reiniging en onderhoud  
Probleemoplossing  
Opslag



## Onderdelen

- A** Bedieningspaneel
- 1** **TIMER** knop met controlelampje
- 2** **SNELHEID** knop
  - Snelheid-controlelampjes:
    - 3** • Hoog
    - Medium
    - Laag
- 4** **OSCILLATIE** knop met controlelampje
- 5** Scherm
- 6** **OMHOOG/OMLAAG** knoppen
- 7** **SLAAP** knop met controlelampje
  - Modus-controlelampjes:
    - 8** • Koelen (airconditioner)
    - Drogen (luchtontvochtiger)
    - Ventilator
- 9** **MODUS** knop
- 10** **AAN/UIT** knop met controlelampje
- B** Koude luchtuitlaat
- C** Afstandsbediening-ontvanger
- D** Wiel (x4)

- E** Bovenste luchtinlaatklep met geïntegreerde filter
- F** Uitlaat
- G** Afvoerplug
- H** Handgreep
- I** Afvoer voor luchtontvochtiger met afdekkap
- J** Onderste luchtinlaatklep
- K** Onderste luchtinlaatfilter
- L** Uitlaatbuis
- M** Uitlaataansluiting
- N** Raamaansluitstuk
- O** Bout, sluitring en vleugelmoer
- P** Verstelbaar raamframe
- Q** Afvoerslang
- R** Afstandsbediening
- 1** Sensorzender
- 2** Scherm
- 3** **KOELEN** modus-knop (airconditioner)

- ④ **DROGEN** modus-knop (luchtontvochtiger)
- ⑤ **VENTILATOR** modus-knop
- ⑥ +/- knoppen
- ⑦ **TIMER** knop
- ⑧ **AAN/UIT** knop
- ⑨ **SNELHEID** knop
- ⑩ **OSCILLATIE** knop
- ⑪ **SLAAP** knop
- ⑫ **TEMPERATUUR** knop
- ⑬ Oscillatie-pictogram
- ⑭ Snelheidsniveau-pictogram (**AUTO** verschijnt alleen in de koelen en ventilator modus)
- ⑮ Koelen modus-pictogram
- ⑯ Droge modus-pictogram
- ⑰ Ventilator modus-pictogram
- ⑱ Temperatuur (°C/°F) pictogrammen
- ⑲ Slaap-pictogram
- ⑳ Timer-pictogram

## Overzicht van het product

- Pak het product uit. Verwijder alle labels van het product. Controleer of het product volledig en in een goede staat is. Als het toestel beschadigd of defect is, gebruik het niet en breng het naar uw winkel of klantenservice.
- Houd alle verpakking uit de buurt van kinderen. Er is risico op een ongeval als kinderen met het verpakkingsmateriaal spelen.

## Beoogd gebruik

- Dit product is alleen voor huishoudelijk gebruik. Het is niet ontworpen voor industrieel of professioneel gebruik.
- Elk ander gebruik kan het product beschadigen of verwondingen veroorzaken.

## Technische gegevens

Model:	VALBERG – 976485
<b>Hoofdeenheid</b>	
Koelvermogen:	3.500 kW (12000 Btu/h)
Ontvochtigingsvermogen:	1,2 L/hr
Bedrijfsspanning:	AC 220-240 V~, 50 Hz
Koelen ingangsvermogen:	1330 W
Luchtdebiet:	360 m <sup>3</sup> /u
Koelgas:	R290/195 g
Uitlaatdruk (maximaal toegestane druk aan de hoge-/lagedrukzijde):	3,2 MPa
Zuigdruk:	0,7 MPa
Warmtewisselaar maximaal toegestane druk:	3,2 MPa
Zekering:	2A /3,15 A, 250 V AC
Afmetingen hoofdeenheid (B x D x H):	44,0 x 33,5 x 66,5 cm
Gewicht:	28 kg
Beschermingsklasse:	Klasse I

**Afstandsbediening**

Batterij:

2 x 1,5 V AAA batterijen  
(niet inbegrepen)

Bedrijfsspanning:

5 meter

	Symbol	Waarde	Eenheid
Nominale koelcapaciteit:	$P_{\text{rated}}$ koeling	3,500	kW
Nominaal verwarmingsvermogen:	$P_{\text{rated}}$ verwarming	--	kW
Nominaal opgenomen vermogen voor koeling:	$P_{\text{EER}}$	1.330	kW
Nominaal opgenomen vermogen voor verwarming:	$P_{\text{COP}}$	--	kW
Nominale energie-efficiëntiecoëfficiënt:	EER A KLASSE	2,63	—
Nominale prestatiecoëfficiënt:	$\text{COP}_d$	--	—
Stroomverbruik met de "thermostaat uit":	$P_{\text{TO}}$	--	W
Stroomverbruik in "stand-by" modus:	$P_{\text{SR}}$	1	W
Een stroomverbruik per uur van "1,329" kWh, bepaald op basis van de resultaten verkregen onder standaard testomstandigheden. Het werkelijke stroomverbruik is afhankelijk van de gebruiksomstandigheden en de locatie van het toestel.	Q	1,329 kWh/60 min.	
Geluidsvermogen:	$L_{\text{WA}}$	65	dB(A)
Aardopwarmingsvermogen:	PRP	3	Kg/Eq. CO <sub>2</sub>
Contactgegevens voor meer informatie:	ELECTRO DEPOT 1 route de Vendeville 59155 FACHES-THUMESNIL - FRANKRIJK		



**OPMERKING:** Probeer nooit het koelcircuit te repareren of het toestel uit elkaar te halen. Neem altijd contact op met een gekwalificeerde technicus.



**VOORZICHTIG!** Energieverbruik "1,3" kWh per 60 minuten, gebaseerd op standaard testresultaten. Het werkelijk energieverbruik is afhankelijk van de gebruikswijze van het apparaat en waar het is geplaatst.

## Installatie



**VOORZICHTIG!** Zorg ervoor dat het toestel is uitgeschakeld en de stekker uit het stopcontact is gehaald voordat u onderdelen installeert of vervangt.

### Een geschikte locatie voor het toestel selecteren

- Het toestel moet worden geïnstalleerd, gebruikt en opgeslagen in een ruimte met een vloeroppervlak groter dan 10 m<sup>2</sup>.
- Plaats het toestel op een stabiel en vlak oppervlak.
- Zorg voor een vrije ruimte van minstens 50 cm rondom het toestel om een goede ventilatie te waarborgen en te voorkomen dat de luchtuitlaat/-inlaatkleppen worden belemmerd door huishoudelijke artikelen, zoals gordijnen, meubilair en muren.
- Plaats het toestel in de buurt van een raam of deur en dicht bij een stopcontact.

### Installatie van het uitlaatsysteem

- 1 Bevestig de uitlaataansluiting aan één uiteinde van de uitlaatbuis door de uitlaatbuis in de uitlaataansluiting te duwen en vervolgens met de klok mee te draaien totdat deze stevig op zijn plaats klikt. Bevestig op dezelfde manier het ander uiteinde van de uitlaatbuis aan het raamaansluitstuk.
- 2 Monteer de bout, sluitring en vleugelmoer, maar draai de vleugelmoer nog niet vast. Schuif de 2 delen van het verstelbaar raamframe tegen elkaar. Open het raam en trek het verstelbaar frame uit zodat het in uw raam past. Plaats het frame horizontaal voor horizontale schuiframen en verticaal voor horizontale schuiframen. Sluit het raam en zet het verstelbaar frame vervolgens vast door de vleugelmoer vast te draaien. Bevestig het raamaansluitstuk aan het verstelbaar frame en druk stevig totdat deze op zijn plaats vastklikt. Gebruik tape om het verstelbaar frame vast te zetten en alle openingen rond het frame of het raamaansluitstuk af te dekken om maximale efficiëntie te garanderen.
- 3 Bevestig de in elkaar gezette uitlaatbuis aan de achterkant van het toestel door de groeven op het uitlaataansluiting op één lijn te brengen met de sleuven op de uitlaat en de uitlaataansluiting omlaag te schuiven om deze vast te zetten.
- 4 Trek de uitlaatbuis zo ver als nodig uit om het toestel op de gewenste locatie te plaatsen. De uitlaatbuis is 30 tot 150 cm lang.



**OPMERKING:** Zorg ervoor dat u de uitlaatbuis niet te ver uittrekt, verplettert of overmatig buigt om beschadiging en/of een verkeerde werking te vermijden. Zorg voor een vrije ruimte van minstens 50 cm tussen het toestel en andere voorwerpen. Onvoldoende ventilatie kan leiden tot oververhitting **5**.

### De afvoerslang installeren

Bij gebruik van de luchtontvochtiger moet de afvoerslang worden geïnstalleerd.

1. Verwijder de afdekkap van de afvoer van de luchtontvochtiger.
2. Bevestig de afvoerslang aan de uitlaat van de luchtontvochtiger.
3. Plaats het ander uiteinde van de afvoerslang in een emmer, wateruitlaatbuis of afvoer. Zorg ervoor dat de slang onder een hoek van ten minste 20 graden naar de vloer is gekanteld.



**OPMERKING:** Om verstoppingen, luchtbellens en mogelijke overstroming te voorkomen, buig of verpletter de slang niet en zorg ervoor dat het uiteinde van de slang niet in water kan worden ondergedompeld of verstopt kan raken.

### De batterijen van de afstandsbediening installeren

1. Schuif het klepje van de afstandsbediening in de richting van de pijl.
2. Installeer 2 x 1,5 V AAA-batterijen (**niet inbegrepen**) in het batterijvak volgens de juiste polariteit (+ en -) die wordt aangegeven.
3. Plaats het batterijklepje terug en zorg ervoor dat het stevig op zijn plaats klikt.
4. De afstandsbediening is nu klaar voor gebruik.





**VOORZICHTIG!** Verwijder de batterijen wanneer u denkt de afstandsbediening langere tijd niet te gebruiken.

## Werking



**WAARSCHUWING!** Voordat u het toestel inschakelt, zorg dat het minstens 24 uur rechtop staat.





### Het toestel in- en uitschakelen



- Sluit de stekker aan op een stopcontact. U hoort een geluidssignaal en de huidige temperatuur wordt op het scherm weergegeven.
- Druk op de  knop om het toestel in te schakelen.
- De ventilatormodus (de standaard modus) is op de lage snelheid ingesteld. Het ventilator en laag vermogen-controlelampje branden.
- Druk opnieuw op de  knop om het toestel uit te schakelen.
- Haal de stekker uit het stopcontact om het toestel volledig uit te schakelen.



**OPMERKING:** Als u het toestel uitschakelt maar niet van de voeding ontkoppelt, onthoudt het toestel de laatst gebruikte instellingen (behalve de timerinstellingen) wanneer het weer wordt ingeschakeld. Als u het toestel van de voeding ontkoppeld, wordt het toestel teruggezet en worden de standaardinstellingen opnieuw ingesteld.



### Een modus selecteren

1. Druk op de  knop om 1 van de 3 modi te selecteren of druk op de koelen , drogen  of ventilator  knop van de afstandsbediening (het bijbehorend controlelampje brandt):

Controlelampje	Modus	Beschrijving
	Koelen (Airconditioning)	<ul style="list-style-type: none"> <li>Koelt de luchttemperatuur af tot de ingestelde temperatuur (16°C tot 32°C).</li> <li>Alle functies van deze modus kunnen worden geselecteerd: temperatuur, snelheid, timer, oscillatie en slaap.</li> </ul> <p><b>BELANGRIJK:</b> De uitlaatbuis moet worden aangesloten om de hete lucht naar buiten af te voeren.</p>
	Drogen (Luchtontvochtiger)	<ul style="list-style-type: none"> <li>Verwijdert vocht uit de lucht.</li> <li>De ventilatorsnelheid is ingesteld op lage snelheid. De timer- en oscillatiemodus kunnen worden geselecteerd, maar de snelheids-, temperatuur- en slaapfunctie zijn in deze modus uitgeschakeld.</li> </ul> <p><b>BELANGRIJK:</b> Wanneer <b>Ft</b> op het scherm wordt weergegeven, moet u het water uit het toestel verwijderen. Raadpleeg de sectie <b>Het toestel handmatig legen</b> voor meer informatie over het legen van het toestel.</p> <p><b>BELANGRIJK:</b> De afvoerslang moet worden aangesloten op de uitlaat van de luchtontvochtiger, zie de sectie <b>De afvoerslang installeren</b>.</p>
	Ventilator	<ul style="list-style-type: none"> <li>Circuleert de lucht zonder deze af te koelen.</li> <li>Alleen de functies snelheid, timer en oscillatie kunnen in deze modus worden geselecteerd.</li> </ul> <p><b>OPMERKING:</b> Er is geen afvoerslang of uitlaatbuis nodig.</p>



Wanneer een modus via de afstandsbediening wordt geselecteerd, verschijnt het overeenkomstig pictogram op de afstandsbediening:



Pictogram	Modus
	Koelen
	Drogen
	Ventilator

#### Temperatuur (alleen airconditioner-modus)

- Druk zo vaak als nodig op de  $\oplus$  /  $\ominus$  knoppen om de temperatuur die op het scherm is weergegeven aan te passen (van 16°C tot 32°C). Wanneer de airconditioner in werking is, wordt de doeltemperatuur weergegeven.
- Als de kamertemperatuur lager is dan de ingestelde temperatuur, stopt de airconditioningsfunctie, maar blijft de ventilator draaien.
- Het toestel schakelt de airconditioningsfunctie afwisselend in en uit om de ingestelde temperatuur te behouden.

#### Snelheid (alleen airconditioner-/ventilatormodus)

- Druk op de  knop om een van de volgende snelheden te selecteren (het overeenkomstig controlelampje brandt):

Controlelampje	Snelheidsniveau
	Laag
	Medium
	Hoog

- Wanneer u de snelheid instelt met de afstandsbediening, geven de balkjes van het snelheid-pictogram  het snelheidsniveau aan. **AUTO** verschijnt alleen in de koelen en ventilator-modus.

#### Timer (alle modi)

U kunt de timer instellen om het toestel na een periode tussen 1 en 24 uur in of uit te schakelen.

- **Om de uitschakeltijd** van het toestel te kunnen instellen, zorg ervoor dat het toestel is ingeschakeld. Druk op de  knop om de timerfunctie te openen. Druk vervolgens op de  $\oplus$  /  $\ominus$  knoppen om het aantal uren in te stellen waarna u wilt dat het toestel wordt uitgeschakeld. Het uur stopt met knipperen en blijft stabiel wanneer de instelling wordt bevestigd. Het timer-controlelampje blijft branden. Na een paar seconden geeft het scherm de huidige kamertemperatuur weer.



**OPMERKING:** Wanneer u de afstandsbediening gebruikt om de uitschakeltijd van het toestel in te stellen, worden het **TIME OFF**-timerpictogram en de ingestelde tijd (bijv. **2,0u**) op de afstandsbediening weergegeven.

- **Om het toestel in te stellen zodat het op een bepaald tijdstip wordt ingeschakeld**, zorg dat het toestel uitgeschakeld is. Druk op de knop van het toestel om de timerfunctie te openen. Druk vervolgens op de / knoppen om het aantal uren in te stellen waarna u wilt dat het toestel wordt ingeschakeld. Het uur stopt met knipperen en blijft stabiel wanneer de instelling wordt bevestigd. U kunt alleen in de koelen-modus op de / knoppen drukken om de gewenste temperatuur te wijzigen. De temperatuur stopt met knipperen en blijft constant stabiel wanneer de instelling is bevestigd. Nadat de instellingen zijn bevestigd, verschijnt de ingestelde tijd op het scherm.



**OPMERKING:** Wanneer het bedieningspaneel van het toestel wordt gebruikt om de inschakeltijd in te stellen, geeft het scherm het resterend aantal uren aan. Wanneer u de afstandsbediening gebruikt om de inschakeltijd van het apparaat in te stellen, worden het **TIME ON**-timerpictogram en de ingestelde tijd (bijv. **2,0u**) op de afstandsbediening weergegeven, waarna het scherm het resterend aantal uren toont.

- **Om de timer te annuleren**, druk op de knop van het toestel en vervolgens op de / knoppen tot **00** op het scherm verschijnt. U kunt tevens op de knop van de afstandsbediening drukken en terwijl de cijfers van de tijd knipperen, druk opnieuw op de knop en **00** verschijnt op het scherm.

### Slapen (alleen airconditioner-modus)

Wanneer de slaapfunctie geactiveerd is, verhoogt de airconditioner de temperatuur geleidelijk aan zodat de daling van de lichaamstemperatuur die optreedt wanneer u in slaap valt wordt opgevangen. Bijvoorbeeld:

1 <sup>ste</sup> uur	De airconditioner werkt op de vooraf ingestelde temperatuur.
2 <sup>e</sup> uur	De airconditioner neemt met 1°C toe.
3 <sup>e</sup> uur	De airconditioner neemt opnieuw met 1°C toe en handhaaft deze temperatuur totdat de slaapfunctie is uitgeschakeld.

- Wanneer de airconditioner is ingeschakeld, druk op de knop om de slaapfunctie te activeren. De ventilator opent de lage snelheidsmodus en het slaap-controlelampje brandt.
- Wanneer u de slaapfunctie via de afstandsbediening selecteert, verschijnt het slaap-pictogram op het scherm van de afstandsbediening.

### Oscillatie (alle modi)

- Druk op de knop om de ventilator 75 graden te laten oscilleren. Druk opnieuw op de knop om het oscilleren te stoppen. Wanneer u de oscillatiefunctie met de afstandsbediening inschakelt, verschijnt het oscillatiepictogram op de afstandsbediening.

### Vorstbeveiliging

Het toestel bij een lage kamertemperatuur gebruiken kan leiden tot ijsvorming op of rond de koelelementen. Het toestel detecteert of de interne temperatuur gedurende langer dan

3 minuten lager is dan  $-1\text{ }^{\circ}\text{C}$ . Dan stopt het toestel automatisch de compressor en laat de ventilator draaien. Het aan/uit-controlelampje knippert gedurende deze tijd. Wanneer de interne temperatuur is gestegen tot  $7\text{ }^{\circ}\text{C}$  of hoger, stopt het aan/ uit-controlelampje met knipperen, wordt de ventilator uitgeschakeld en start de compressor opnieuw.

### Bescherming tegen overbelasting

Als het toestel wordt uitgeschakeld door een stroomuitval of oververhitting, wacht 3 minuten voordat u het toestel opnieuw inschakelt. Als de stekker uit het stopcontact wordt gehaald, gaan alle geprogrammeerde timerinstellingen verloren en wordt het toestel opnieuw op de standaard modus ingesteld.

De beveiliging tegen overbelasting kan worden geactiveerd wanneer de temperatuur boven de optimale werkingstemperatuur van  $35^{\circ}\text{C}$  komt.



**OPMERKING:** Als er ramen of deuren open blijven staan wanneer het toestel zich in de airconditioning- of ontvochtigingsmodus bevindt en de relatieve vochtigheid is hoger dan 80%, dan kan er condensatie uit de koude luchtuitlaat druppelen.

### Afstandsbediening

De knoppen op de afstandsbediening werken hetzelfde als de knoppen op het bedieningspaneel, met uitzondering van de volgende:

1. Er is geen knop voor meerdere modi (Ⓢ) op de afstandsbediening. In plaats daarvan moet u de modus rechtstreeks selecteren door op de (koelen), (drogen) of (ventilator) van de afstandsbediening te drukken.
2. De knop kan worden ingedrukt om de temperatuur op graden Celsius of Fahrenheit in te stellen.

Richt de afstandsbediening naar de ontvanger aan de voorkant van het toestel. Zorg ervoor dat u de afstandsbediening binnen 5 meter van het toestel gebruikt (zonder obstakels ertussen). Als de afstandsbediening niet werkt, breng deze dichterbij het toestel of vervang de batterijen.



#### OPMERKING:

- Andere infraroodsensoren kunnen de werking van de afstandsbediening verstoren. Breng deze apparaten weg van de afstandsbediening.
- Wanneer u de afstandsbediening gebruikt om de instellingen te wijzigen, verschijnen de pictogrammen die betrekking hebben op de instelling op het scherm van de afstandsbediening. Als u de instellingen op het bedieningspaneel van het toestel wijzigt, worden de wijzigingen niet weergegeven op het scherm van de afstandsbediening.

## Reiniging en onderhoud



### WAARSCHUWING!

- Schakel het toestel uit en haal de stekker uit het stopcontact voordat u het toestel reinigt.
- Maak het toestel nooit schoon met brandbare of agressieve producten (zoals benzeen of terpentijn), metalen borstels, schuursponsjes, staalwol of scherpe voorwerpen.
- Dompel het toestel, het snoer of de stekker nooit onder in water.

- Reinig uw apparaat regelmatig en houd het stofvrij om de noodzaak van reparaties te beperken en een lange levensduur van het product te waarborgen.
- Reinig de buitenkant met een zachte en vochtige doek. Zorg ervoor dat er geen vloeistof in het toestel komt.

### De luchtinlaatfilters/-klep reinigen

- Reinig de bovenste/onderste luchtinlaatfilter/-klep om de 2 weken wanneer in een stoffige omgeving of na ongeveer 100 uur gebruik om te voorkomen dat de luchtstroom wordt beperkt en het toestel wordt beschadigd.

1. Houd het lipje van de bovenste luchtinlaatfilter ingedrukt en verwijder deze. Schuif de onderste luchtinlaatfilter uit zijn gleuf.
2. Veeg de onderste luchtinlaatklep schoon met een zachte, vochtige doek om eventueel stof te verwijderen.
3. Spoel de onderdelen onder stromend water aan de andere kant van de luchtstroomrichting. Gebruik een mild reinigingsmiddel om hardnekkig vuil te verwijderen.
4. Laat volledig aan de lucht drogen.
5. Installeer de onderdelen opnieuw.

### Het toestel handmatig legen **9**

- Condensatie kan zich in het toestel ophopen, vooral in een vochtige omgeving of gebied waar de dag- en nachttemperatuur aanzienlijk verschillen.

- Wanneer de afvoerbak vol is, wordt het toestel automatisch uitgeschakeld en wordt **Ft** op het scherm weergegeven.
- Plaats het toestel voorzichtig boven een afvoer of plaats een bak onder de afvoerplug om het water op te vangen. Verwijder de afvoerplug en bevestig de afvoerslang. Laat het water uitstromen en kantel het toestel indien nodig naar achteren om de laatste druppels water te verwijderen.
- Zodra het toestel leeg is, breng de afvoerplug opnieuw aan. Zorg ervoor dat deze stevig is aangebracht.
- Schakel het apparaat opnieuw in.

**OPMERKING:**

- Wanneer de luchtinlaatfilters zijn verwijderd, zorg ervoor dat u de componenten binnenin het toestel niet aanraakt, deze kunnen beschadigd raken en u kunt letsel oplopen.
- Gebruik het toestel nooit zonder de luchtinlaatfilters juist aangebracht. Dit kan de verdampers van het toestel en andere interne componenten beschadigen.

**Te nemen veiligheidsmaatregelen in geval van lekkage van het koudemiddel**

**WAARSCHUWING!** Koelgas is zeer licht ontvlambaar. Houd er altijd rekening mee dat koelgas geurloos is. Volg alle veiligheidsmaatregelen om het risico op brand, persoonlijk letsel of de dood te voorkomen.

Als een lek wordt vermoed omdat de behuizing van het toestel beschadigd is, er een zwakke luchtstroom is, er warme lucht uit het toestel wordt geblazen in de airconditioning-modus of wanneer u een zwak sissend geluid kunt horen, doe onmiddellijk het volgende:

- Haal de stekker uit het stopcontact
- Open de ramen
- Evacueer het gebied
- Bel de brandweer.

## Probleemoplossing

Symptoom	Mogelijke oorzaak	Oplossing
Het toestel werkt niet naar behoren.	<ul style="list-style-type: none"> <li>• De stroombron is verkeerd aangesloten.</li> <li>• De zekering is doorgeslagen.</li> <li>• Er zit te veel water in het toestel en het toestel werd uitgeschakeld.</li> <li>• De omgevingstemperatuur ligt buiten het bereik.</li> </ul>	<ul style="list-style-type: none"> <li>• Steek de stekker van het snoer stevig in het stopcontact.</li> <li>• Vervang de 2A / 3,15 A, 250 V AC zekering (alleen door een gekwalificeerde technicus).</li> <li>• Voer al het water af door de afvoerplug te verwijderen.</li> <li>• Het bedrijfstemperatuurbereik is tussen 5 en 35°C.</li> </ul>
Het toestel werkt op een lagere capaciteit.	<ul style="list-style-type: none"> <li>• De luchtinlaat filters/-klep zijn vuil.</li> <li>• De uitlaatbuis of afvoerslang is verstopt.</li> <li>• Deuren en ramen zijn opengelaten.</li> <li>• De verkeerde modus wordt gebruikt.</li> <li>• De uitlaatbuis is losgemaakt.</li> </ul>	<ul style="list-style-type: none"> <li>• Reinig de luchtinlaatfilters/-klep.</li> <li>• Verwijder eventuele verstoppingen.</li> <li>• Houd ramen en deuren gesloten.</li> <li>• Wijzig de modus en, als de airconditioning-modus wordt gebruikt, stel een temperatuur in die lager is dan de huidige kamertemperatuur.</li> <li>• Zorg ervoor dat de uitlaatbuis juist is vastgemaakt.</li> </ul>
Er is een waterlek.	<ul style="list-style-type: none"> <li>• Er stroomt water uit het toestel.</li> </ul>	<ul style="list-style-type: none"> <li>• Leeg het toestel.</li> </ul>
Het toestel maakt te veel lawaai.	<ul style="list-style-type: none"> <li>• Het toestel is op een oneffen ondergrond geplaatst.</li> <li>• Sommige onderdelen zitten los en trillen.</li> <li>• Er zijn gorgelende geluiden te horen.</li> </ul>	<ul style="list-style-type: none"> <li>• Plaats het toestel op een horizontale en stabiele ondergrond.</li> <li>• Zet de onderdelen stevig vast.</li> <li>• Dit is normaal. Het geluid komt van het koudemiddel.</li> </ul>

**OPMERKING:** Raadpleeg alleen een gekwalificeerde technicus om problemen met de foutcodes op te lossen.

Symptoom	Mogelijke oorzaak	Oplossing	
E0	<ul style="list-style-type: none"> <li>Er is een communicatiefout tussen de hoofdprintplaat en de printplaat van het scherm.</li> </ul>	<ul style="list-style-type: none"> <li>Controleer of de kabelboom van de printplaat van het scherm niet beschadigd is. Maak losse draden opnieuw op hun plaats vast. Als het probleem hiermee niet is opgelost, neem contact op met een servicecentrum om de onderdelen te vervangen.</li> </ul>	
Foutcodes	E1	<ul style="list-style-type: none"> <li>Fout van de omgevingtemperatuursensor.</li> </ul>	<ul style="list-style-type: none"> <li>Controleer de aansluiting, reinig en breng de temperatuursensor opnieuw aan. Als deze nog steeds niet werkt, vervang die dan.</li> </ul>
	E2	<ul style="list-style-type: none"> <li>Fout van de temperatuursensor van de spoel.</li> </ul>	<ul style="list-style-type: none"> <li>Controleer de aansluiting, reinig en breng de temperatuursensor opnieuw aan. Als deze nog steeds niet werkt, vervang die dan.</li> </ul>
	Ft	<ul style="list-style-type: none"> <li>Hoog waterpeil-alarm.</li> </ul>	<ul style="list-style-type: none"> <li>Voer al het water af door de afvoerplug te verwijderen.</li> </ul>

## Opslag

Als u denkt het toestel langere tijd (meer dan een paar weken) niet te gebruiken, raden wij u aan het toestel te reinigen en grondig te drogen. Berg het toestel als volgt op:

1. Haal de stekker uit het stopcontact en verwijder de uitlaatbuis en het verstelbaar frame.
2. Voer al het water uit het toestel af. Verwijder de afvoerslang van het toestel.
3. Verwijder en reinig de luchtinlaatfilters. Bewaar de luchtinlaatfilters enkele dagen op een droge en stofvrije plaats voordat u ze opnieuw aanbrengt zodat de verdampers de kans krijgt om te drogen. Wanneer het water is afgevoerd, kan het toestel ook ongeveer een halve dag op lage snelheid in de ventilatormodus werken om de binnenkant het toestel grondig

- te drogen. Plaats vervolgens de luchtinlaatfilters opnieuw en breng de afvoerplug opnieuw aan.
4. Bewaar het toestel altijd rechtop.
  5. Verwijder de batterij uit de afstandsbediening.
  6. Bewaar het toestel en de bijbehorende accessoires in een droge, stofvrije en goed geventileerde ruimte, uit de buurt van direct zonlicht.



**WAARSCHUWING!** De verdamper van de eenheid moet droog zijn voordat het toestel wordt opgeborgen om schimmelvorming en beschadiging van de interne onderdelen te vermijden.



# ¡Muchas gracias!

Muchas gracias por haber elegido nuestro producto VALBERG. Seleccionados, testados y recomendados por ELECTRO DEPOT, los productos de la marca VALBERG le aseguran una utilización sencilla, un rendimiento fiable y una calidad incuestionable.

Con este dispositivo puede estar seguro de que siempre quedará satisfecho al utilizarlo. Le damos la bienvenida a ELECTRO DEPOT.

Visite nuestra página web: [www.electrodepot.es](http://www.electrodepot.es)



**ELECTRO DEPOT**

56

ES

## A

### Descripción del aparato

Partes  
Descripción general del producto  
Uso previsto  
Especificaciones

---

## B

### Utilización del aparato

Instalación  
Funcionamiento

---

## C

### Limpieza y mantenimiento

Limpieza y mantenimiento  
Solución de problemas  
Almacenamiento

## Partes

- A** Panel de control
- 1** Botón con luz indicadora **TEMPORIZADOR**
- 2** Botón **VELOCIDAD**
  - Luces indicadoras de velocidad:
    - 3**
      - Alta
      - Media
      - Baja
- 4** Botón con luz indicadora **OSCILACIÓN**
- 5** Pantalla
- 6** Botones **ARRIBA/ABAJO**
- 7** Botón con indicador **NOCHE**
  - Luces indicadoras de modo:
    - 8**
      - Frío (aire acondicionado)
      - Seco (deshumidificador)
      - Ventilador
- 9** Botón **MODO**
- 10** Botón con luz indicadora **ALIMENTACIÓN**
- B** Salida de aire frío
- C** Receptor del mando a distancia
- D** Rueda (x4)

- E** Tapa de entrada de aire superior con filtro integrado
- F** Salida de escape
- G** Tapón de desagüe
- H** Asa
- I** Salida de desagüe del deshumidificador con tapa
- J** Tapa de entrada de aire inferior
- K** Filtro de entrada de aire inferior
- L** Tubo de escape
- M** Conector de escape
- N** Conector de ventana
- O** Perno, arandela y tuerca de mariposa
- P** Marco de ventana ajustable
- Q** Tubo de desagüe
- R** Mando a distancia
- 1** Sensor transmisor
- 2** Pantalla
- 3** Botón del modo **FRÍO** (aire acondicionado)

- ④ Botón del modo **SECO** (deshumidificador)
- ⑤ Botón del modo **VENTILADOR**
- ⑥ Botones **+/-**
- ⑦ Botón **TEMPORIZADOR**
- ⑧ Botón **ALIMENTACIÓN**
- ⑨ Botón **VELOCIDAD**
- ⑩ Botón **OSCILACIÓN**
- ⑪ Botón **NOCHE**
- ⑫ Botón **TEMPERATURA**
- ⑬ Icono de oscilación
- ⑭ Icono del nivel de velocidad (**AUTO** solo aparece en los modos Frío y Ventilador)
- ⑮ Icono del modo Frío
- ⑯ Icono del modo Seco
- ⑰ Icono del modo Ventilador
- ⑱ Iconos de Temperatura (°C/°F)
- ⑲ Icono del modo Noche
- ⑳ Icono del Temporizador

## Descripción general del producto

- Desembale el producto. Retire todas las etiquetas del producto. Compruebe que está completo y en buen estado. Si el aparato está dañado o defectuoso, no lo utilice y llévalo a su distribuidor o centro de servicio postventa.
- Mantenga todo el embalaje fuera del alcance de los niños. Existe el riesgo de sufrir accidentes si los niños jugaran con los materiales de embalaje.

## Uso previsto

- Este producto está concebido únicamente para un uso doméstico. No se ha diseñado para un uso industrial ni profesional.
- Cualquier otro uso podría dañar el producto o provocar lesiones.

## Especificaciones

Modelo:	VALBERG – 976485
<b>Unidad principal</b>	
Capacidad de refrigeración:	3.500 kW (12000 Btu/h)
Capacidad de deshumidificación:	1,2 L/h
Voltaje de funcionamiento:	CA 220-240 V~, 50 Hz
Potencia de entrada de refrigeración:	1330 W
Volumen de flujo de aire:	360 m <sup>3</sup> /h
Gas refrigerante:	R290/195 g
Presión de salida (presión máxima admisible en el lado de alta/baja presión):	3,2 MPa
Presión de succión:	0,7 MPa
Presión máxima admisible del intercambiador de calor:	3,2 MPa
Fusible:	2 A / 3,15 A, 250 VCA
Tamaño de la unidad principal (An x Pr x Al):	44,0 x 33,5 x 66,5 cm
Peso:	28 kg
Clase de protección:	Clase I

**Mando a distancia**

Pilas:	2 pilas AAA de 1,5 V ( <b>no incluidas</b> )
Alcance de funcionamiento:	5 metros

	<b>Símbolo</b>	<b>Valor</b>	<b>Unidad</b>
Capacidad de refrigeración nominal:	Refrigeración $P_{nom}$	3,500	kW
Capacidad de calefacción nominal:	Calefacción $P_{nom}$	--	kW
Entrada de potencia de refrigeración nominal:	$P_{EER}$	1,330	kW
Entrada de potencia de calefacción nominal:	$P_{COP}$	--	kW
Coefficiente de eficiencia energética nominal:	EER A CLASS	2,63	—
Coefficiente nominal de rendimiento:	$COP_d$	--	—
Consumo de energía con el "termostato apagado":	$P_{TO}$	--	W
Consumo de energía en el modo "en espera":	$P_{SR}$	1	W
Un consumo de energía por hora de "1,329" kWh, determinado según los resultados obtenidos en condiciones de prueba estándar. El consumo de energía real depende de las condiciones de uso y la ubicación del aparato.	Q	1,329 kWh/60 min.	
Nivel de potencia sonora:	$L_{WA}$	65	dB(A)
Potencial de calentamiento global:	PRP	3	Kg/Eq. CO <sub>2</sub>
Datos de contacto para más información:	ELECTRO DEPOT 1 route de Vendeville 59155 FACHES-THUMESNIL - FRANCIA		



**NOTA:** Nunca intente reparar el circuito de refrigeración ni desmontar el aparato. Contacte siempre con un técnico cualificado.



**¡PRECAUCIÓN!** Consumo de energía «1,3» kWh por 60 minutos, basado en resultados de pruebas estándar. El consumo real de energía dependerá de cómo se utilice el aparato y de su ubicación.

## Instalación



**¡PRECAUCIÓN!** Asegúrese de que el aparato esté apagado y desenchufado de la toma de corriente antes de colocar o cambiar cualquier pieza.

### Elección de una ubicación adecuada para el aparato

- El aparato se deberá instalar, usar y guardar en una habitación con una superficie de suelo superior a 10 m<sup>2</sup>.
- Coloque el aparato sobre una superficie estable y nivelada.
- Asegúrese de que haya un espacio de al menos 50 cm alrededor de todo el aparato para permitir una buena ventilación y evitar que se obstruyan las tapas de entrada de aire/salida de aire frío con objetos del hogar, como cortinas, muebles y paredes.
- Coloque el aparato junto a una ventana o una puerta y cerca de una toma de corriente.

### Instalación del sistema de escape

- 1 Fije el conector de escape en un extremo del tubo de escape empujando el tubo de escape dentro del conector de escape y girándolo después en el sentido de las agujas del reloj hasta que quede bien sujeto en su posición mediante el sonido de un clic. De manera similar, fije el otro extremo del tubo de escape en el conector de ventana.
- 2 Monte el perno, la arandela y la tuerca de mariposa, pero no apriete aún la tuerca de mariposa. Deslice las 2 partes del marco de ventana ajustable juntas. Abra la ventana y extienda el marco ajustable para adaptarlo a su ventana. Coloque el marco horizontalmente en las ventanas de guillotina y verticalmente en las ventanas correderas horizontales. Cierre la ventana y después deje sujeto el marco ajustable apretando la tuerca de mariposa. Fije el conector de ventana en el marco ajustable y presiónelo firmemente hasta que quede sujeto en su posición mediante el sonido de un clic. Use cinta adhesiva para dejar sujeto el marco ajustable y cubra todos los huecos de alrededor del marco o del conector de ventana para garantizar la máxima eficiencia.
- 3 Fije el tubo de escape montado en la parte trasera del aparato alineando las muescas del conector de escape con las ranuras de la salida de escape y deslizando el conector de escape hacia abajo para encajarlo.
- 4 Extienda el tubo de escape tanto como sea necesario para poder colocar el aparato donde desee. El tubo de escape mide de 30 a 150 cm de largo.



**NOTA:** Tenga cuidado de no estirar demasiado, aplastar ni doblar bruscamente el tubo de escape, ya que podría provocar daños y/o un mal funcionamiento. Asegúrese de que haya un espacio de al menos 50 cm entre el aparato y cualquier otro objeto. Una ventilación insuficiente puede provocar un sobrecalentamiento **5**.



### Instalación del tubo de desagüe

Cuando se utilice el deshumidificador, se deberá instalar el tubo de desagüe.

1. Quite la tapa de la salida de desagüe del deshumidificador.
2. Conecte el tubo de desagüe en la salida de desagüe del deshumidificador.
3. Coloque el otro extremo del tubo de desagüe en un cubo, una tubería de salida de agua o un desagüe. Asegúrese de que el tubo esté inclinado en un ángulo de al menos 20 grados respecto al suelo.



**NOTA:** Para evitar obstrucciones, bolsas de aire y posibles inundaciones, no doble ni aplaste el tubo y asegúrese de que el extremo del mismo no se sumerja en el agua ni se bloquee de ninguna forma.

### Instalación de las pilas del mando a distancia

1. Deslice la tapa del mando a distancia en la dirección de la flecha.
2. Inserte 2 pilas AAA de 1,5 V (**no suministradas**) en el compartimento de las pilas asegurándose de respetar la polaridad (+ y -) tal y como se indica.
3. Vuelva a colocar la tapa del compartimento de las pilas asegurándose de que quede bien sujeta en su posición mediante el sonido de un clic.
4. El mando a distancia ya estará listo para usar.





**¡PRECAUCIÓN!** Quite las pilas siempre que no vaya a usar el mando a distancia durante un periodo prolongado de tiempo.

## Funcionamiento



**¡ADVERTENCIA!** Antes de encender el aparato, asegúrese de que se haya mantenido en posición vertical durante al menos 24 horas.



### Encendido/apagado del aparato



- Conecte el enchufe en una toma de corriente. El aparato emitirá un pitido y se mostrará la temperatura actual.
- Pulse el botón  para encender el aparato.
- El modo Ventilador (modo predeterminado) comenzará a baja velocidad. Se mostrarán las luces indicadoras de potencia baja y ventilador.
- Pulse de nuevo el botón  para apagar el aparato.
- Desenchufe el aparato de la toma de corriente para apagarlo completamente.



**NOTA:** Si apaga el aparato pero no lo desenchufa, este recordará los últimos ajustes utilizados (excepto los del temporizador) cuando se vuelva a encender. Si desenchufa el aparato, este se restablecerá y volverá a los ajustes predeterminados.

### Selección de un modo

1. Pulse el botón  del aparato para seleccionar 1 de los 3 modos o pulse los botones Frío , Seco  o Ventilador  del mando a distancia (se encenderá el indicador correspondiente):

Indicador	Modo	Descripción
	Frío (Aire acondicionado)	<ul style="list-style-type: none"> <li>• Enfría la temperatura del aire hasta la temperatura ajustada (de 16 °C a 32 °C).</li> <li>• Se pueden seleccionar todas las funciones de este modo: Temperatura, Velocidad, Temporizador, Oscilación y Noche.</li> </ul> <p><b>IMPORTANTE:</b> Deberá conectar el tubo de escape para expulsar el aire caliente al exterior.</p>
	Seco (Deshumidificador)	<ul style="list-style-type: none"> <li>• Elimina la humedad del aire.</li> <li>• La velocidad del ventilador está ajustada a baja velocidad. Se pueden seleccionar los modos Temporizador y Oscilación, pero las funciones Velocidad, Temperatura y Noche están desactivadas en este modo.</li> </ul> <p><b>IMPORTANTE:</b> Cuando aparezca <b>Ft</b> en la pantalla, deberá vaciar de agua el aparato, consulte el apartado <b>Desagüe manual del aparato</b> para saber cómo desaguar el aparato.</p> <p><b>IMPORTANTE:</b> El tubo de desagüe deberá conectarse a la salida de desagüe del deshumidificador, consulte el apartado <b>Instalación del tubo de desagüe</b>.</p>
	Ventilador	<ul style="list-style-type: none"> <li>• Hace circular el aire sin enfriarlo.</li> <li>• En este modo, solo se pueden seleccionar las funciones Velocidad, Temporizador y Oscilación.</li> </ul> <p><b>NOTA:</b> No se necesita tubo de desagüe ni tubo de escape.</p>

Cuando se seleccione un modo con el mando a distancia, el icono correspondiente se mostrará en el mando a distancia:



Icono	Modo
	Frío
	Seco
	Ventilador

### Temperatura (solo en el modo de aire acondicionado)

- Pulse los botones  $\oplus$  /  $\ominus$  tantas veces como sea necesario para ajustar la temperatura indicada en la pantalla (de 16 °C a 32 °C). Cuando el aire acondicionado esté en funcionamiento, se mostrará la temperatura ajustada.
- Si la temperatura ambiente es inferior a la temperatura ajustada, la función de aire acondicionado se detendrá pero el ventilador seguirá funcionando.
- El aparato activará y desactivará la función de aire acondicionado para mantener la temperatura ajustada.

### Velocidad (solo en el modo de aire acondicionado/ventilador)

- Pulse el botón  $\otimes$  para seleccionar una de las siguientes velocidades, (la luz indicadora correspondiente se encenderá):

Luz indicadora	Nivel de velocidad
	Baja
	Media
	Alta

- Cuando ajuste la velocidad con el mando a distancia, las barras del icono de velocidad  mostrarán el nivel de velocidad. **AUTO** solo aparece en los modos Frío y Ventilador.

### Temporizador (todos los modos)

Puede ajustar el temporizador para encender o apagar el aparato después de un periodo de tiempo de entre 1 y 24 horas.

- **Para ajustar la hora a la que se apagará el aparato**, asegúrese de que este esté encendido. Pulse el botón  $\odot$  para entrar en la función Temporizador. A continuación, pulse los botones  $\oplus$  /  $\ominus$  para establecer el número de horas después de las cuales desea que se apague el aparato. Las horas dejarán de parpadear y permanecerán encendidas cuando se confirme el ajuste, y el indicador del temporizador permanecerá encendido. Tras unos segundos, la pantalla mostrará la temperatura ambiente actual.



**NOTA:** Cuando utilice el mando a distancia para ajustar la hora a la que se apagará el aparato, el icono del temporizador **TIME OFF** y la hora ajustada (por ejemplo, **2.0h**) aparecerán en el mando a distancia.

- **Para ajustar el aparato para que se encienda a una hora determinada**, asegúrese de que este esté apagado. Pulse el botón del aparato para entrar en la función Temporizador. A continuación, pulse los botones / para establecer el número de horas después de las cuales desea que se encienda el aparato. Las horas dejarán de parpadear y permanecerán encendidas cuando se confirme el ajuste. Solo en el modo Frío, puede pulsar los botones / para cambiar la temperatura deseada. La temperatura dejará de parpadear y permanecerá encendida cuando se confirme el ajuste. Una vez confirmados los ajustes, la pantalla mostrará la hora ajustada.



**NOTA:** Cuando utilice el panel de control del aparato para ajustar la hora a la que se encenderá el mismo, la pantalla indicará el número de horas restantes. Cuando utilice el mando a distancia para ajustar la hora a la que se encenderá el aparato, el icono del temporizador **TIME ON** y la hora ajustada (por ejemplo, **2.0h**) aparecerán en el mando a distancia y, a continuación, la pantalla mostrará el número de horas restantes.

- **Para cancelar el temporizador**, pulse el botón del aparato y luego pulse los botones / hasta que aparezca **00** en la pantalla. O bien, pulse el botón del mando a distancia y, mientras parpadean los dígitos de la hora, pulse de nuevo el botón y entonces aparecerá **00**.

### Noche (solo en el modo de aire acondicionado)

Cuando la función Noche esté activada, el aire acondicionado aumentará la temperatura para que suba gradualmente para adaptarse a la caída de la temperatura corporal que se produce cuando se queda dormido. Por ejemplo:

1.ª hora	El aire acondicionado funcionará a la temperatura preajustada.
2.ª hora	El aire acondicionado aumentará 1 °C.
3.ª hora	El aire acondicionado aumentará un grado más y luego mantendrá esa temperatura hasta que se desactive la función Noche.

- Cuando el aire acondicionado esté encendido, pulse el botón para activar la función Noche. El ventilador cambiará a velocidad baja y se encenderá la luz indicadora del modo Noche.
- Cuando seleccione la función Noche con el mando a distancia, el icono del modo Noche aparecerá en la pantalla del mando a distancia.

### Oscilación (todos los modos)

- Pulse el botón para que el ventilador oscile 75 grados. Pulse de nuevo el botón para apagarlo. Cuando active la función Oscilación con el mando a distancia, el icono de oscilación aparecerá en el mando a distancia.

### Protección contra heladas

Cuando haga funcionar el aparato con temperaturas ambiente bajas, puede formarse hielo encima o alrededor de los elementos de refrigeración. El aparato detectará si la temperatura interior es inferior a -1 °C durante más de 3 minutos. En ese caso, detendrá automáticamente el compresor y pondrá en funcionamiento el ventilador. Durante este tiempo, el indicador de encendido parpadeará. Una vez que la temperatura interior haya subido a 7 °C o más, la luz indicadora de encendido dejará de parpadear, el ventilador se apagará y se reiniciará el compresor.

### Protección contra sobrecarga

Si el aparato se apaga debido a un corte de corriente o a un sobrecalentamiento, deberá esperar 3 minutos antes de volver a encenderlo. Si se desenchufa el enchufe, se perderán todos los ajustes programados del temporizador y el aparato se encenderá en el modo predeterminado. La protección contra sobrecarga puede activarse si la temperatura supera la temperatura óptima de funcionamiento de 35 °C.



**NOTA:** Si se deja abierta alguna ventana o puerta mientras el aparato está en el modo de aire acondicionado o deshumidificador y la humedad relativa es superior al 80%, la condensación puede gotear por la salida de aire frío.

### Mando a distancia

Los botones del mando a distancia funcionan igual que los del panel de control, excepto los siguientes:

1. No hay ningún botón de modo múltiple (Ⓢ) en el mando a distancia. En su lugar, deberá seleccionar el modo directamente pulsando el botón (❄) (Frío), (☀) (Seco) o (✳) (Ventilador) en el mando a distancia.
2. Se puede pulsar el botón (°F) para alternar entre las temperaturas Celsius y Fahrenheit. Apunte con el mando a distancia hacia el receptor de la parte delantera del aparato. Asegúrese de usar el mando a distancia a menos de 5 metros del aparato (sin obstáculos entre ellos). Si el mando a distancia no funciona, acérquelo al aparato o cambie las pilas.



#### NOTA:

- Otros sensores de infrarrojos pueden interferir con el funcionamiento del mando a distancia. Aleje dichos dispositivos del mando a distancia.
- Cuando utilice el mando a distancia para cambiar los ajustes, la pantalla del mando a distancia mostrará los iconos correspondientes al ajuste. Si cambia los ajustes en el panel de control de la unidad principal, los cambios no se mostrarán en la pantalla del mando a distancia.

## Limpieza y mantenimiento



### ¡ADVERTENCIA!

- Antes de limpiarlo, apague y desenchufe siempre el aparato.
- Cuando limpie el aparato, nunca use productos inflamables o abrasivos (como benceno o aguarrás), cepillos metálicos, estropajos convencionales, estropajos metálicos ni utensilios afilados.
- Nunca sumerja el aparato, el cable ni el enchufe en el agua.

- Limpie regularmente el aparato y manténgalo libre de polvo para optimizar su rendimiento, reducir la necesidad de reparaciones y garantizar su larga vida útil.
- Limpie el exterior con un paño suave y húmedo. Asegúrese de que no entre líquido en el aparato.

### Limpieza de la tapa/los filtros de entrada de aire

- Limpie la tapa/los filtros de entrada de aire superior/inferior cada 2 semanas en ambientes polvorientos o después de aproximadamente 100 horas de uso para evitar que el flujo de aire disminuya y, como consecuencia, dañe el aparato.
1. Sujete la lengüeta del filtro de entrada de aire superior y sáquelo. Saque el filtro de entrada de aire inferior deslizándolo fuera de su ranura.
  2. Limpie la tapa de entrada de aire inferior con un paño suave y húmedo para eliminar el polvo.
  3. Enjuague las piezas con agua corriente en el lado opuesto a la dirección del flujo de aire. Utilice un detergente suave para eliminar la suciedad incrustada.
  4. Deje que se sequen completamente de forma natural.
  5. Vuelva a colocar las piezas.

### Desagüe manual del aparato **9**

- La condensación puede acumularse en el aparato, especialmente en ambientes húmedos o zonas donde las temperaturas diurnas y nocturnas varían considerablemente.

- Cuando la bandeja de desagüe esté llena, el aparato se apagará automáticamente y **Ft** aparecerá en la pantalla.
- Coloque con cuidado el aparato sobre un desagüe o coloque un recipiente debajo del tapón de desagüe para recoger el agua. Quite el tapón de desagüe y conecte el tubo de desagüe. Deje que salga el agua y, si es necesario, incline el aparato hacia atrás para eliminar las últimas gotas de agua.
- Una vez se haya vaciado el aparato, vuelva a colocar el tapón de desagüe. Asegúrese de que se haya insertado firmemente.
- Vuelva a encender el aparato.

**NOTA:**

- Cuando quite los filtros de entrada de aire, tenga cuidado de no tocar los componentes del interior del aparato, ya que podría dañarlos o sufrir lesiones.
- Nunca ponga en funcionamiento el aparato sin los filtros de entrada de aire en su posición. Esto podría dañar el evaporador del aparato y otros componentes internos.

**Medidas de seguridad que deberán tomarse en caso de fuga del refrigerante**

**¡ADVERTENCIA!** El gas refrigerante es extremadamente inflamable. Tenga siempre en cuenta que el gas refrigerante es inodoro. Siga todas las precauciones de seguridad para evitar el riesgo de incendio, lesiones personales o la muerte.

Si sospecha que hay una fuga debido a que la carcasa del aparato está dañada, hay poco flujo de aire, sale aire caliente del aparato en el modo de aire acondicionado o escucha un leve silbido, deberá hacer lo siguiente inmediatamente:

- Desenchufar el aparato
- Abrir las ventanas
- Evacuar la zona
- Llamar a los bomberos

## Solución de problemas

Síntoma	Posible causa	Solución
El aparato no funciona correctamente.	<ul style="list-style-type: none"> <li>• La fuente de alimentación no se ha conectado correctamente.</li> <li>• Se ha fundido el fusible.</li> <li>• Hay demasiada agua en el aparato y este se ha apagado.</li> <li>• La temperatura ambiente está fuera del rango de funcionamiento.</li> </ul>	<ul style="list-style-type: none"> <li>• Inserte firmemente el enchufe del cable de alimentación de forma segura en la toma de corriente.</li> <li>• Se deberá sustituir el fusible de 2 A / 3,15 A, 250 VCA (solo podrá hacerlo un técnico cualificado).</li> <li>• Desagüe el aparato quitando el tapón de desagüe.</li> <li>• El rango de temperatura de funcionamiento es de 5 °C a 35 °C.</li> </ul>
El aparato funciona con capacidad reducida.	<ul style="list-style-type: none"> <li>• La tapa/los filtros de entrada de aire están sucios.</li> <li>• Está obstruido el tubo de escape o el tubo de desagüe.</li> <li>• Se han dejado puertas y ventanas abiertas.</li> <li>• Se está utilizando el modo incorrecto.</li> <li>• El tubo de escape se ha soltado.</li> </ul>	<ul style="list-style-type: none"> <li>• Limpie la tapa/los filtros de entrada de aire.</li> <li>• Elimine cualquier obstrucción.</li> <li>• Mantenga cerradas las puertas y ventanas.</li> <li>• Cambie el modo y, si se está utilizando el modo de aire acondicionado, ajuste la temperatura por debajo de la temperatura ambiente actual de la habitación.</li> <li>• Asegúrese de que el tubo de escape esté bien sujeto.</li> </ul>
Hay una fuga de agua.	<ul style="list-style-type: none"> <li>• Se ha derramado agua fuera del aparato.</li> </ul>	<ul style="list-style-type: none"> <li>• Desagüe el aparato.</li> </ul>
El aparato hace demasiado ruido.	<ul style="list-style-type: none"> <li>• El aparato se ha colocado sobre una superficie irregular.</li> <li>• Algunas piezas están sueltas y vibran.</li> <li>• Se pueden escuchar ruidos de gorgoteo.</li> </ul>	<ul style="list-style-type: none"> <li>• Coloque el aparato sobre un suelo horizontal y estable.</li> <li>• Fije y apriete las piezas.</li> <li>• Esto es normal. El ruido procede del refrigerante.</li> </ul>

**NOTA:** Recorra únicamente a un técnico cualificado para solucionar los problemas de códigos de error.



Síntoma	Posible causa	Solución	
Códigos de error	<b>E0</b>	<ul style="list-style-type: none"> <li>• Hay un error de comunicación entre el circuito impreso principal y el de la pantalla.</li> </ul>	<ul style="list-style-type: none"> <li>• Examine el arnés de cables del circuito impreso de la pantalla por si estuviera dañado. Si hay cables sueltos, vuelva a fijarlos en su posición. Si eso no resuelve el problema, contacte con un centro de servicio técnico para que sustituyan las piezas.</li> </ul>
	<b>E1</b>	<ul style="list-style-type: none"> <li>• Error del sensor de temperatura ambiente.</li> </ul>	<ul style="list-style-type: none"> <li>• Examine la conexión, limpie y vuelva a insertar el sensor de temperatura. Si sigue sin funcionar, sustitúyalo.</li> </ul>
	<b>E2</b>	<ul style="list-style-type: none"> <li>• Error del sensor de temperatura de la bobina.</li> </ul>	<ul style="list-style-type: none"> <li>• Examine la conexión, limpie y vuelva a insertar el sensor de temperatura. Si sigue sin funcionar, sustitúyalo.</li> </ul>
	<b>Ft</b>	<ul style="list-style-type: none"> <li>• Alarma de nivel de agua alto.</li> </ul>	<ul style="list-style-type: none"> <li>• Desagüe el aparato quitando el tapón de desagüe.</li> </ul>

## Almacenamiento

Si no va a utilizar el aparato durante un periodo prolongado de tiempo (más de unas semanas), le recomendamos que lo limpie y lo seque completamente. Guarde el aparato de la siguiente forma:

1. Desenchufe el aparato y quite el tubo de escape y el marco ajustable.
2. Desagüe toda el agua del aparato. Quite el tubo de desagüe del aparato.
3. Saque y limpie los filtros de entrada de aire. Mantenga los filtros de entrada de aire en un lugar seco y libre de polvo durante unos días antes de volver a colocarlos, para que el evaporador se seque. Cuando se haya vaciado el agua, también se podrá poner en funcionamiento el aparato en modo Ventilador durante aproximadamente medio día a baja velocidad para secar completamente el interior del aparato. A continuación, vuelva a colocar los filtros de entrada de aire y el tapón de desagüe.
4. Guarde siempre el aparato en posición vertical.

5. Saque las pilas del mando a distancia.
6. Guarde el aparato y sus accesorios en un lugar seco, libre de polvo, bien ventilado y alejado de la luz solar directa.



**¡ADVERTENCIA!** El evaporador del aparato deberá secarse antes de guardar el aparato para evitar que se forme moho o se dañen las piezas internas.