

EN

**WARRANTY CONDITION**

This product is guaranteed for a period of 2 years from the date of purchase\* against any failure resulting from a manufacturing or material defect. This warranty does not cover defects or damage resulting from incorrect installation, improper use or abnormal wear of the product.

\*as shown on the sales receipt.

FR

**CONDITION DE GARANTIE**

Ce produit est garanti pour une période de 2 ans à partir de la date d'achat\*, contre toute défaillance résultant d'un vice de fabrication ou de matériau. Cette garantie ne couvre pas les vices ou les dommages résultant d'une mauvaise installation, d'une utilisation incorrecte ou de l'usure anormale du produit.

\*sur présentation du ticket de caisse.

NL

**GARANTIEVOORWAARDEN**

Dit product wordt gegarandeerd voor een periode van 2 jaar vanaf de aankoopdatum\*, voor elke storing die het gevolg is van een fabricagefout of het materiaal. Gebreken of schade door slechte installatie, onjuist gebruik of abnormale slijtage van het product worden niet gedekt door deze garantie.

\*op vertoon van kassabon.

ES

**CONDICIONES DE GARANTÍA**

El certificado de garantía de este producto tiene una duración de 2 años a partir de la fecha de compra\* que se limita a los defectos de fabricación y averías del material. Se excluyen de la garantía deficiencias o daños originados por una mala instalación, errores en la manipulación o por un uso inadecuado.

\*previa presentación del comprobante de compra.

Washer dryer  
Lave-linge séchant  
Combi was-droog  
Lavadora secadora

971352  
WD 8615 B W566C

INSTRUCTIONS FOR USE .....02

CONSIGNES D'UTILISATION .....30

GEBRUIKSAANWIJZINGEN .....58

INSTRUCCIONES DE USO .....86

ELECTRO DEPOT  
1 route de Vendeville  
59155 FACHES-THUMESNIL - FRANCE

**VALBERG**

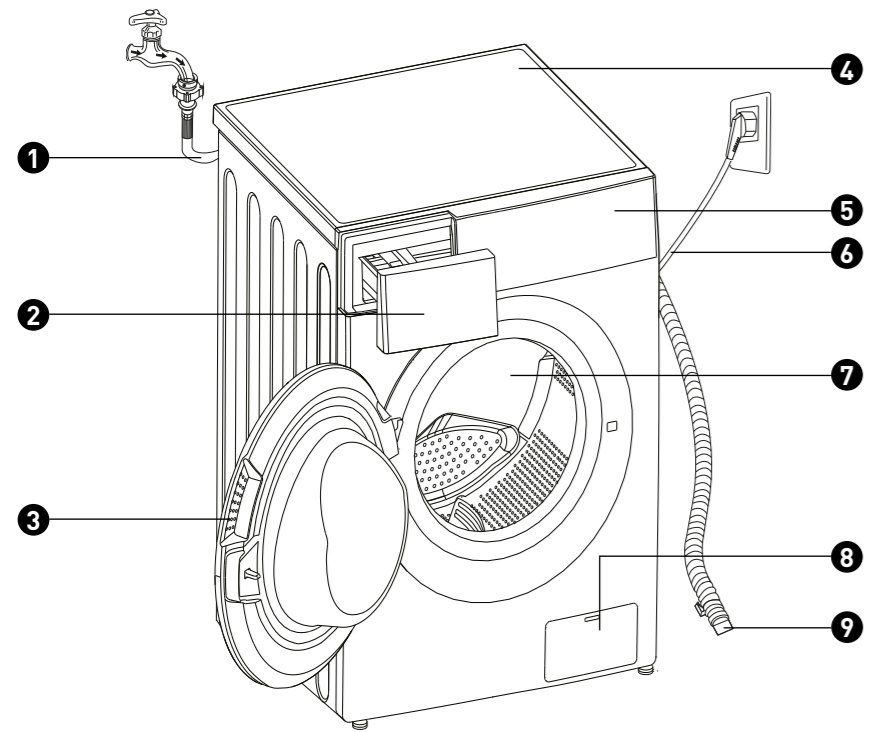

10

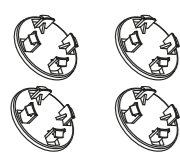

11

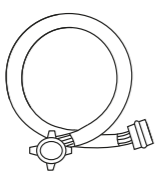

# Thanks!

Thank you for choosing this VALBERG product. Chosen, tested and recommended by ELECTRO DEPOT, the products of the VALBERG brand are easy to use, reliable and of an impeccable standard. Thanks to this appliance, you can be sure that each use will bring you satisfaction.

Welcome to ELECTRO DEPOT.

Visit our website: [www.electrodepot.fr](http://www.electrodepot.fr)

Table of contents

**A**

**Preview of the  
appliance**

Description of the appliance

**B**

**Using the appliance**

Installation  
Operation

**C**

**Useful information**

Cleaning and Care  
Trouble shooting  
Customer service

## Description of the appliance

- ❶ Water supply hose
- ❷ Detergent dispenser
- ❸ Door
- ❹ Top cover
- ❺ Control panel
- ❻ Power supply cord
- ❼ Drum
- ❽ Service flap
- ❾ Drain hose
- ❿ 4 x Cover caps
- ⓫ 1 x Supply hosecold water



### NOTE

The product picture is for illustration only, please refer to real product as reference.

## Installation

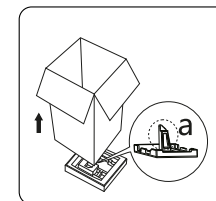
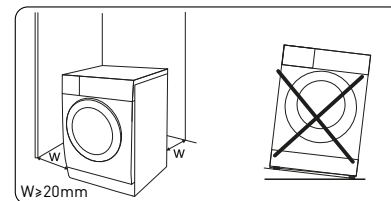

### Installation area



#### WARNING!

- Stability is important to prevent the product from wandering! Make sure the machine is standing leveled and stable.
- Make sure that the product does not stand onto the powercord.
- Make sure to maintain the minimum distances from the walls as shown in the picture

Before installing the machine, the location characterized as follows shall be selected:

- ❶ Rigid, dry, and level surface
- ❷ Avoid direct sunlight
- ❸ Sufficient ventilation
- ❹ Room temperature is above 0°C
- ❺ Keep far away from the heat sources such as coal or gas burning appliances.

### Unpacking the washing machine



#### WARNING!

- Packaging material (e.g. Films, Styrofoam) can be dangerous for children.
- There is a risk of suffocation ! Keep all packaging well away from children.

- ❶ Remove the cardboard box and styrofoam packing.
- ❷ Lift the washing machine and remove the base packaging. Make sure the small triangle foam (a) is removed with the bottom packaging together. If not, lay the unit down on the side surface and remove it manually.
- ❸ Remove the tape securing the power supply cord and drain hose.
- ❹ Remove the inlet hose from the drum.

**Remove transport bolts****WARNING!**

You must remove the transport bolts from the backside before using the product.



- ❶ Loosen the 4 transport bolts with a spanner.
- ❷ Remove the bolts including the rubber parts and keep them for future use.
- ❸ Close the holes using the cover caps.

**Levelling the washing machine****WARNING!**

The lock nuts on all four feet must be screwed tightly against the housing.



- ❶ Loosen the lock nut.
- ❷ Turn the foot until it reaches the floor.
- ❸ Adjust the legs and lock the nuts with a spanner. Make sure the machine is level and steady.

**Connect the water supply hose****WARNING!**

To prevent leakage or water damage, follow the instructions in this chapter

- Do not kink, crush or modify water inlet hose.

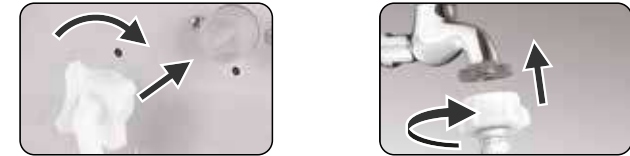

Connect the water supply hose to the water inlet valve and a water tap with cold water as indicated.

**NOTE**

Connect manually, do not use tools. Check if the connections are tight.

**Drain Hose****WARNING!**

- Do not kink or protract the drain hose.
- Position drain hose properly, otherwise damage might result of water leakage.

There are two ways to place the end of drain hose:

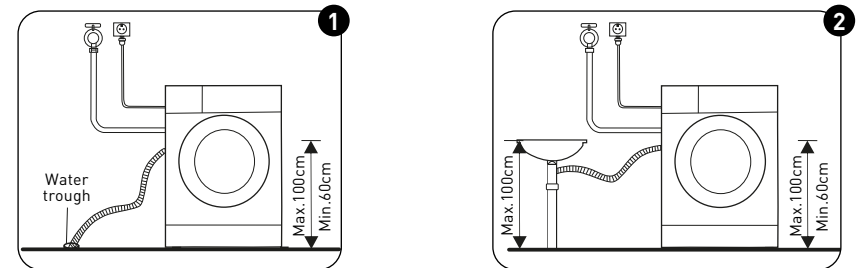

- ❶ Put it into the water trough.
- ❷ Connect it to the branch drain pipe of the trough.

## Operation

### Quick Start



#### CAUTION!

- Before washing, please make sure the washer dryer is installed properly.
- Your appliance was thoroughly checked before it left the factory. To remove any residual water and to neutralize potential odors, it's recommended to clean your appliance before first use. For this reason, start the Cotton program at 90°C without laundry and detergent.



#### CALIBRATION

It's recommended to calibrate the washer dryer, so that provide the best performance. The appliance is able to detect the amount of laundry loaded. This function is optimizing the product performance by minimizing energy and water consumption, saving you money and time. For this reason it's recommended to calibrate the appliance for best use.

- 1 Remove all accessories from the drum and close the door;
- 2 Insert the mains plug to the socket;
- 3 Switch on the washing machine and press "Delay" and "Temp." simultaneously for 10 seconds until "t19" is displayed;
- 4 Press [▶||] to start the appliance and wait till "\*\*\*\*" is displayed.

### 1 Before Washing

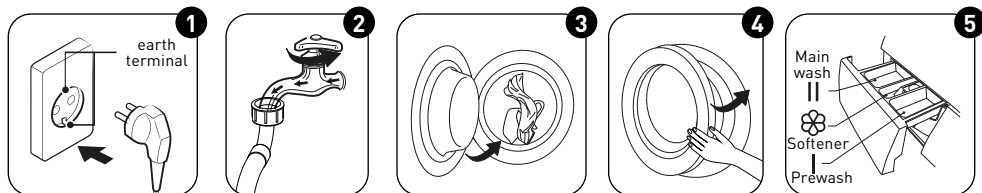

- 1 Plug in
- 2 Open tap
- 3 Load
- 4 Close door
- 5 Add detergent



#### NOTE

Detergent need to be added in compartment I if the pre-wash function is selected.

### 2 Washing

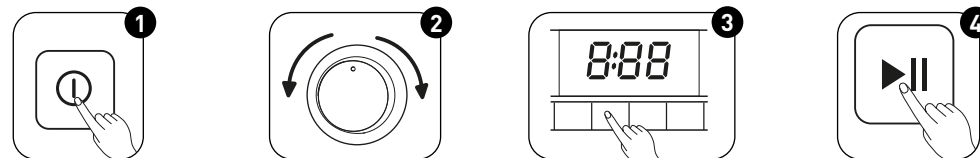

- 1 Power On
- 2 Select programme
- 3 Select function or remain default settings
- 4 Press Start/Pause to start the program

### 3 After Washing

Buzzer beep and "End" on display.

#### Before Each Washing

- The ambient temperature of the washer dryer should be 5-40°C. If used under 0°C, the inlet valve and draining system may be damaged. If the machine is installed under freezing conditions, it should be transferred to normal ambient temperature to ensure the water supply hose and drain hose can unfreeze before use.
- Please check your laundry care labels and the detergent use instructions before wash. Use non-foaming or less-foaming detergent suitable for machine washing properly.



#### WARNING!

- Do not wash or dry articles that have been cleaned in, washed in, soaked in, or dabbed with combustible or explosive substances like wax, oil, paint, gasoline, alcohol, kerosene, and other flammable materials.
- Washing single clothes items may easily create big eccentricity and cause alarm due to unbalance. Therefore it is suggested to add one or two more laundry items to the wash so that spin can be done smoothly.

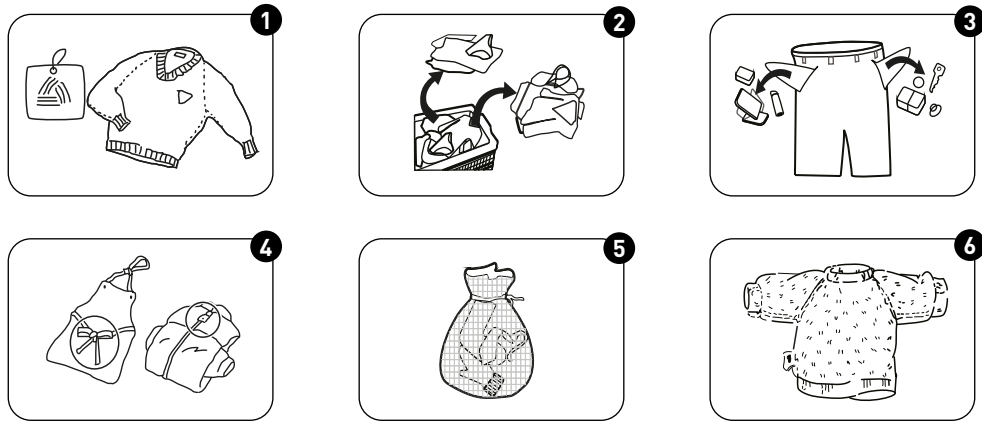

- ❶ Check the care label
- ❷ Sort laundry according to color and textile type
- ❸ Take all items out of the pockets
- ❹ Tie together long textile strips and belts, close zips and button
- ❺ Put small items into a laundry bag
- ❻ Turn easy-pilling and long-pile fabric inside out

#### Detergent Dispenser

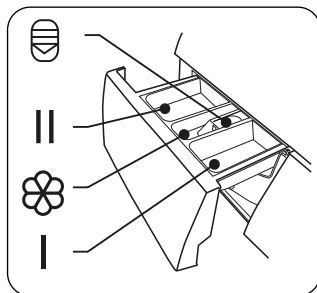

- I Pre wash
- II Main wash
- 🌸 Softener
- 🔑 Release button to pull out the dispenser



#### CAUTION!

Detergent only need to be added in “compartment I” after selecting pre-wash function.

Programme	I	II	🌸
60' 🧺 1Hour W/D		●	○
🧺 Wash and Dry		●	○
15' 🌪️ Quick 15'		●	○
🧺 Dry Only			
🌪️ Air Wash			
🧺+ Allergy Care	○	●	○
🧺 Steam Care	○	●	○
🌀 Spin Only			
🧺 20°C		●	○
🌀 Wool		●	○
🧺 Mix	○	●	○
🧺 Synthetic	○	●	○
🧺 ECO 40-60°C		●	○
🧺 Intensive		●	○
🧺 Cotton	○	●	○

● Means must    ○ Means optional

### Detergent Recommendation

Recommended washing detergent	Washing temp.	Type of laundry and textile
Heavy-duty detergent with bleaching agents and optical brighteners	40 / 60 / 90	White laundry made from boil-proof cotton or linen
Colour detergent without bleaching agent and optical brighteners	20 / 30 / 40	Coloured laundry made from cotton or linen
Color or mild detergent without optical brighteners	20 / 30 / 40	Coloured laundry made from easy care fibres or synthetic materials
Mild washing detergent	20 / 30	Delicate textiles, silk, viscose
Special wool detergent	20 / 30 / 40	Wool



#### NOTE

- Agglomerating or ropy detergent or additive can be diluted in some water before pouring it into the detergent dispenser, to avoid its inlet to get blocked and thus cause a water overflow.
- Please choose the suitable type of detergent to get a maximum of washing performance and a minimum of water and energy consumption
- To achieve the best cleaning result a proper detergent dosing is important.
- Use a reduced detergent amount if the drum is not filled completely.
- Always adjust the amount of detergent to the water hardness, if your tap water is soft, use less detergent.
- Dose according to how dirty your laundry is, less dirty clothes require less detergent.
- Highly concentrated (compact detergent) requires particularly accurate dosing.

Following symptoms are a sign of detergent overdosing:

- heavy foam formation
- poor washing and rinsing result

Following symptoms are a sign of detergent underdosing:

- laundry turns grey
- built-up of limescale deposits on the drum, the heating element and/or the laundry

### Control Panel

Model: MFC70-S1407B/C19E-EU(NB)/MFC80-S1407B/C19E-EU(NB)  
MFC120-U1407B/C19E-EU(NB)

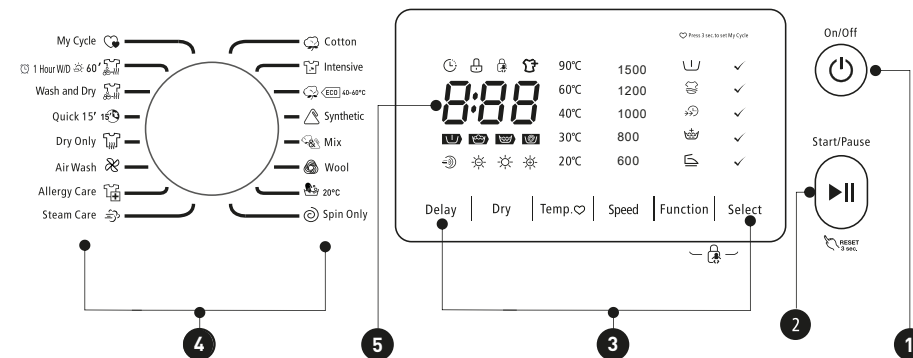

#### 1 On/Off

Turn the appliance on and off.

#### 2 Start/Pause

Start or pause your programme.

#### 3 Option

This allows you to select additional functions and will light when selected.

#### 4 Programmes

Available according to the laundry type.

#### 5 Display

The display shows settings, estimated remaining time, options and status messages.

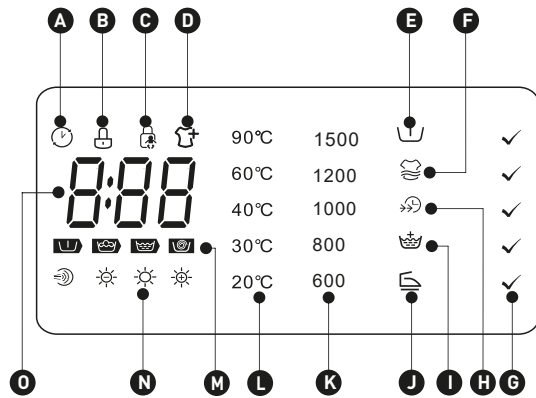

**A** Delay**B** Door Lock**C** Child Lock**D** Reload**E** Pre Wash**F** Extra Wash**G** Option Confirm**H** Speed Wash**I** Extra Rinse**J** Anti-crease**K** Spin Speed**L** Temp.**M** Rate Of Progress(Pre Wash-Wash-Rinse-Spin)**N** Dry level(Air Dry-Gentle Dry-Normal Dry-Extra Dry)**O** Wash Time  
i25  
Error  
E20Delay Time  
2h  
End  
End**Programmes**

Model: MFC80-DU1507B/C19E-EU(NE)







Programme	Wash/Dry Load(kg)	Display Time
60'  1 Hour W/D	1.0/1.0	0:58
Wash and Dry	6.0/6.0	5:04
15'  Quick 15'	2.0	0:15
Dry Only	-/6.0	4:14
Air Wash	-/1.0	0:30
Allergy Care	4.0/4.0	2:09
Steam Care	4.0/4.0	1:47
Spin Only	8.0	0:12
20°C	4.0	1:01
Wool	2.0	1:07
Mix	8.0/6.0	1:20
Synthetic	4.0/4.0	3:17
40-60°C	8.0	3:35
Intensive	8.0	3:48
Cotton	8.0/6.0	3:39

**NOTE**

Programmas with are programs with a drying function or an optional drying function.

## Programmes

MFC80-DU1507B/C19E-EU(NE)

Cycle	Nominal capacity in kg	Cycle duration in hours and minutes	Energy consumption in kWh/operating cycle	Water consumption in ml/iter// operating cycle	Highest temperature ature °C	Residual moisiture in % /spin speed
 20°C	4.0	1:01	0.15	50	20	65% / 1000
 Cotton (60°C)	8.0	3:44	1.498	70	60	53% / 1400
 Intensive	8.0	3:48	1.000	70	40	70% / 800
 Mix	8.0	1:20	0.75	65	40	70% / 800
 Quick 15'	2.0	0:15	0.030	40	Cold	75% / 800
 ECO 40-60°C	8.0	3:38	0.871	64	38	53% / 1400
	4.0	2:48	0.530	46.3	38	53% / 1400
	2.0	2:48	0.205	33.4	21	53% / 1400
 Wash and Dry	6.0	9:30	4.680	108.4	39	0/1200
	3.0	6:40	2.400	63.5	27	0/1200

- The above data is for reference only, and the data may change due to different actual use conditions.
- The valves given for programmes other than the ECO 40-60 programme and the Wash and Dry cycle are indicative only.
- Concerning to Regulation(EU) No 1061/2010,  
The EU energy efficiency class is: A  
Energy test program: Intensive;Speed:The highest speed; Temp.: 60 ;  
Other as the default.  
Load for 8.0Kg machine: 6.0Kg.

- Concerning to Regulation(EU) 2019/2023,  
The EU energy efficiency class is: E  
Energy test program: ECO 40-60/Wash & Dry.  
ECO 40-60: as the default  
Half load for 8.0Kg machine: 4.0Kg.  
Quarter load for 8.0Kg machine: 2.0Kg.  
Wash and dry : dry level: ☀️ (Extra Dry),Other as the default.  
Load for 8.0Kg machine: 6.0Kg.  
Half load for 6.0Kg machine: 3.0Kg.

- Maximum amount of dry textiles that can be treated in the respective cycle
- The highest temperature reached by the laundry in the wash cycle for at least 5 minutes.
- Residual moisture after the wash cycle in water content percent and the spin speed at which this was achieved.
- The ECO 40-60 programme is able to clean normally soiled cotton laundry declared to be washable at 40°C or 60°C, together in the same cycle. This programme is used to assess the compliance with the regulation (EU) 2019/2023.
- The Wash and Dry programme, dry level setting “☀️” Extra Dry is able to clean normally soiled cotton laundry declared to be washable at 40°C or 60°C, together in the same cycle, and to dry it in such a way that it can be immediately stored in a cupboard. This programme is used to assess the compliance with the regulation (EU) 2019/2023.

The most efficient programmes in terms of energy consumption are generally those that perform at lower temperatures and longer duration.

Loading the household washer-dryer up to the capacity indicated for the respective programmes will contribute to energy and water savings.

Noise and remaining moisture content are influenced by the spinning speed: the higher the spinning speed in the spinning phase, the higher the noise and the lower the remaining moisture content.















**CAUTION!**

If there is any break in the power supply while the machine is operating, a special memory stores the selected programme. The machine will continue the programme when the power supply is re-established.



































































## Programmes

Programmes are available according to the laundry type.

### Programmes

 60' 1 Hour W/D	For small synthetic clothes or shirts, load limitation is 1 kg (about 4 shirts).
 Wash and Dry	The standard energy program.
 Quick 15'	Extra short programme approx, suitable for lightly soiled washing as a small amounts of laundry.
 Dry Only	Select it to dry clothes, the temperature is different. The drying time according to the load .
 Air Wash	Clothes is roated to remove peculiar smell without water in high temperature.
 Allergy Care	Washing machine can effectively kill some allergens and achieve anti-allergic effect by adapting 60 high temperature for sterilization.
 Steam Care	Steam Care is applicable for daily laundries like cotton and synthetics. The steam can deeply penetrate the fiber, which effectively eliminate bacterias and germs, preventing odors and protecting your health.
 Spin Only	Extra spin with selectable spin speed.
 20°C	20°C default, can choose cold water.
 Wool	Hand or machine-washable wool or richwool textiles. Especially gentle wash programme to prevent shrinkage, longer programme pauses (textiles rest in wash liquor).
 Mix	Mixed load consisting of textiles made of cotton and synthetics.
 Synthetic	Wash synthetic articles, for example: shirts, coats, blending. While washing the knitting textiles, detergent quantity shall be reduced due to its loose string construction and easily forming bubbles.
 ECO 40-60°C	Default 40°C, not selectable, suitable for laundry washing at about 40°C-60°C.
 Intensive	To increase the washing effects, washing time is increased.
 Cotton	Hard-wearing textiles, heat-resistant textiles made of cotton or linen.

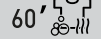
## Option

Cycle	Default Temp.(°C)	Default spin speed in rpm	Additional functions
		1500	
 Cotton	40	1500	      
 Intensive	40	800	
 ECO 40-60°C	60	1500	
 Synthetic	40	1200	      
 Mix	40	800	      
 Wool	40	600	  
 20°C	20	1000	  
 Spin Only	-	1000	 
 Steam care	40	800	      
 Allergy Care	60	800	    
 Air Wash	-	-	 
 Dry Only	-	1200	 
 Quick 15'	Cold	800	
 Wash and Dry	40	1500	 
 60' 1 Hour W/D	Cold	1500	 

**NOTE**

- For the maximum spin speed, program time, and other details of the ECO 40-60 program, please refer to the content on the Product Fiche page.
- The table shows which cycle offers which options for adjustment. If an adjustment is not possible for a cycle.

Delay

**Delay**

Set the Delay function:

- 1 Select a programme;
- 2 Press the Delay button to choose the time(the delaying time is 0-24 H.);
- 3 Press [Start/Pause] to commence the delay operation



Choose the Programme



Setting time



Start

Cancel the Delay function:

Press the [Delay] button until the display be 0H.It should be pressed before starting the programme. If the programme already started, should switch off programme to reset a new one.

**Pre Wash**

The Prewash function can get an extra wash before main wash,it is suitable for washing the dust rises to surface of the clothes;You need to put detergent into the Case (I) when select it.

**Extra Wash**

Very dirty clothes can choose it, select it can increase the washing time and intensity to increase the washing effect.

**Speed Wash**

The function can decrease the washing time.

**Extra Rinse**

The laundry will undergo extra rinse once after you select it.

**My Cycle**

To memory the frequently used programme.

After choosing the programme and setting the options, press [Temp.] 3 sec. before start to wash.The default setting course is Cotton.

**Anti-Crease**

Anti-Crease function can be used to reduce the wrinkles of clothes.

**Reload**

This operation can be executed during the washing progress. When the drum is still rolling and there is large amount of water with high temperature in the drum. The state is unsafe and the door cannot be opened forcefully.

To press [Start/Pause] for 3 sec. to reload, and start the clothes adding in the midway function. Please follow the steps as bellow:

- 1 Wait until the drum stops rotation.
- 2 The door lock is unlocked.
- 3 Close the door when the clothes are reloaded and press the [Start/Pause] button.



Press[Start/Pause] 3 sec.



Reload the clothes



Start

**Dry****Dry**

Press the Dry button continuously to choose the dry level: Extra Dry/Normal Dry (Normal)/ Gentle Dry(Soft). The program 1Hour W/D can't adjust the drying level.

- ☀ Extra Dry:Need to wear clothes immediately ,we can choose this function
- ☀ Normal Dry(Normal):The normal dry procedure
- ☀ Gentle Dry(Soft):Only to dry slightly and then is just ok .
- 🌀 Air Wash: Clothes is roated to remove peculiar smell without water in high temperature.

**NOTE**

- Drying hints
  - Clothes could be dried after spinning
  - To ensure quality dry the textiles,please classify them according to their kinds and the drying temperature.
  - Synthetic should be set the proper drying time .
  - If you want to iron the clothes after drying,please put them for a while.
- Clothes not suitable for drying
  - Particularly delicate items such as synthetic curtains,woolen and silk, clothes with metal inserts,nylon stockings,bulky clothes,such as anoraks,bedcovers,quilts,sleeping bags and duvets must not be dried.
  - Clothes padded with foam-rubber or materials similar to foam-rubber must not be machine dried.
  - Fabrics containing residues of setting lotions or hair sprays, nail solvents or similar solutions must not be machine dried in order to avoid the formation of harmful vapours.

**Temp.****Temp.**

Press the button to regulate the temperature (Cold, 20°C, 30°C, 40°C, 60°C, 90°C)

**Function****Option Confirm**

Select the Pre Wash,Extra Wash,Extra Wash,Speed Wash , Extra Rinse or Anti-crease function.

**Select****Option Confirm**

Confirm the selection of the Pre Wash,Extra Wash,Speed Wash,Extra Rinse or Anti-crease function.

**Speed****Speed**

Press the button to change the speed.

1500: 600-800-1000-1200-1500

**Child Lock**

To avoid mis operation by children.

Press Function and [Select] 3 sec. till buzzer beep.

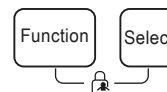
**CAUTION!**

When child lock is activated and program starts, child lock indicator will switch on, and the CL and remaining time on the display are alternately displayed in 0.5s. Press the other buttons will make child lock indicator flash for 3s. when program finish, CL and END alternate for 10s in 0.5s, then the child lock lights flash for 3s

- Only press and hold the two button can release child lock, even power off, switch off and program end
- The «Child Lock» will lock all buttons except Power button and Child Lock button
- Please release child lock before selecting program and starting washing

## Cleaning and Care



### WARNING!

Always unplug the appliance and close the water tap before cleaning and maintenance.

### Cleaning the Cabinet

Proper maintenance on the washing machine can extend its working life. The surface can be cleaned with diluted non-abrasive neutral detergents when necessary. If there is any water overflow, use a cloth to wipe it off immediately. Never use sharp items to clean the appliance.



### CAUTION!

Never use t or caustic agents, formic acids or its diluted solvents or similar substances, like alcohol or chemical products.

### Cleaning the Drum

Any rust stains left inside the drum by metal articles must be removed immediately using chlorine-free detergents. Never use steel wool for cleaning the drum!



### NOTE

Keep any laundry away from the machine while cleaning the drum.

### Cleaning the Door Seal and Glass

Wipe the glass and seal after each wash to remove lint and stains. If lint builds up it can cause leakages. Remove any coins, buttons and other objects from the seal after each wash.

Clean the Door Seal and Glass every month to ensure the normal operation of the appliance.

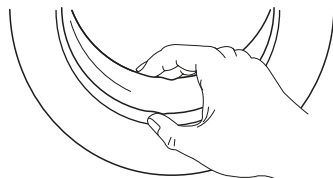

## Cleaning the Inlet Filter



### NOTE

Diminishing water flow is a sign that the filter need to be cleaned.

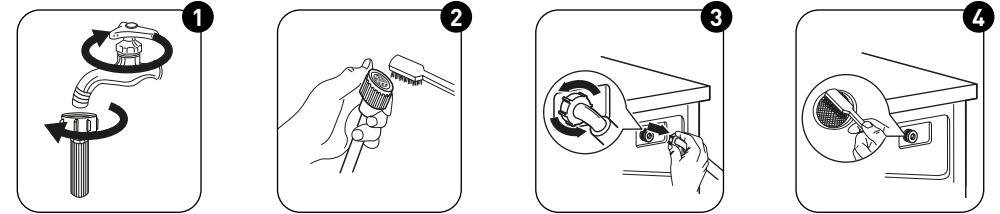

- ❶ Close the tap and remove the water supply hose from it.
- ❷ Clean the filter with a brush.
- ❸ Unscrew the water supply hose from the backside of the machine. Pull out the filter with long nose pliers.
- ❹ Use a brush to clean the filter.
- ❺ Reinstall the filter to the water inlet and reconnect the water supply hose.
- ❻ Clean the Inlet filter every 3 months to ensure the normal operation of the appliance.

## Clean The Detergent Dispenser

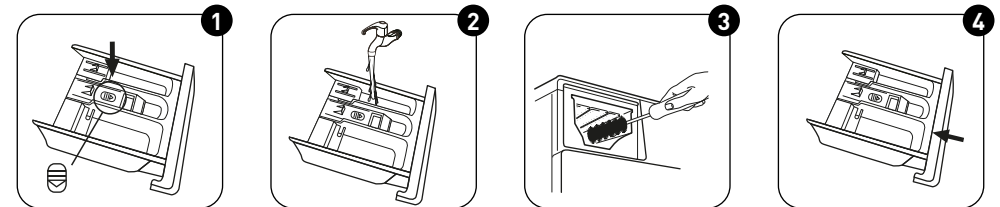

- ❶ Press the release and remove the dispenser drawer.
- ❷ Clean the dispenser drawer and the softener cover under water.
- ❸ Clean the recess with a soft brush.
- ❹ Insert the dispenser drawer.

**NOTE**

- Do not use abrasive or caustic agents to clean plastic parts.
- Clean the detergent dispenser every 3 months to ensure the normal operation of the appliance.

**Cleaning the Drain Pump Filter****WARNING!**

- Be careful of the hot water!
- Allow detergent solution to cool down.
- Unplug the machine to avoid electrical shock before washing.
- Drain pump filter can filter the yarns and small foreign matters from the washing.
- Clean the filter periodically to ensure the normal operation of washing machine.

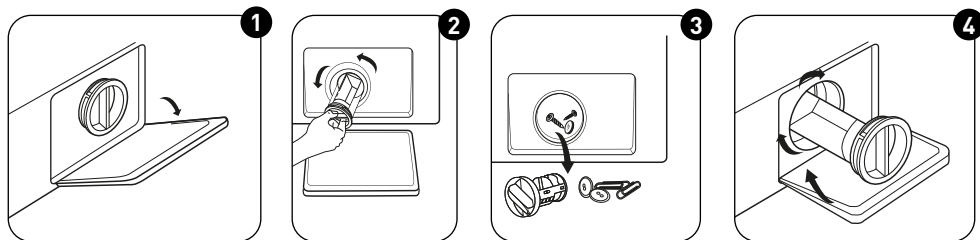

- 1 Open the lower cover cap
- 2 Open the filter by turning to the counter clockwise
- 3 Remove extraneous matter
- 4 Close the lower cover cap

**CAUTION!**

- Make sure that valve cap and emergency drain hose are reinstalled properly, cap plates should be inserted aligning to hole plates otherwise water may leak.
- Some machines don't have emergency drain hose, so step 2 and step 3 can be skipped. Rotate lower cover cap directly to make water run into basin.
- When the appliance is in use and depending on the programme selected there can be hot water in the pump. Never remove the pump cover during a wash cycle, always wait until the appliance has finished the cycle, and is empty. When replacing the cover, ensure it is securely re-tightened.

**Trouble Shooting**

Whenever there is a problem with the appliance, check if you can solve it following the tables below. If the problem persists, please contact the customer service.

Description	Possible cause	Solution
Appliance does not start	Door is not closed properly. Clothes are stuck.	Close the door properly and restart. Check the laundry.
Door can't be opened	Safety protection is activated.	Disconnect the power and restart.
Water leakage	Connections are not tight enough.	Check and fasten the water inlet pipe. Check and clean the outlet hose.
Detergent residues in the detergent dispenser	Detergent is damp and/or clotted.	Clean and wipe the detergent dispenser dry.
Indicator or display does not work	PC board or harness have connection problems.	Switch off the power and check if the mains plug is connected properly.
Abnormal noise	Fixing bolts still in place. Floor is not solid or level.	Check if the fixing bolts have been removed Make sure the appliance is installed on a solid and level floor.

**Error Codes**

Description	Possible cause	Solution
<b>E30</b>	Door is not closed properly	Close the door properly and restart.
<b>E10</b>	Water injecting problem during wash cycle.	Check if the water pressure is high enough. Straighten the water pipe. Clean the inlet valve filter.
<b>E21</b>	Overtime water draining	Check the drain hose for blockage.
<b>E12</b>	Water overflow	Restart the appliance.
<b>EXX</b>	Others	Restart the appliance. If problem persists, please contact the customer service.

## Customer service

Spare part for your appliance are available for a minimum of 10 years. In case of questions please contact our customer service at:



### WARNING!

Risk of electric shock

- Never try repair an appliance which is defective or presumed to be defective. You may put your own and future users' lives in danger. Only authorised specialists are allowed to carry out this repair work.
- Improper repair will void the warranty and subsequent damages can't be recognized!

## Transport

### IMPORTANT STEPS WHEN MOVING THE APPLIANCE

- Unplug the appliance and close the water inlet tap.
- Check, if the door and the detergent dispenser are closed properly.
- Remove the water inlet pipe and the outlet hose from the house installations.
- Let the water drain completely from the appliance (see "Maintenance Cleaning the drain pump filter")
- Important: Re-install the 4 transport bolts in the back of the appliance.
- This appliance is heavy. Transport with care. Never hold any protruding part of the machine when lifting. The machine door cannot be used as a handle.



# Merci !

Nous vous remercions d'avoir choisi ce produit VALBERG.

Choisis, testés et recommandés par ELECTRO DEPOT, les produits de la marque VALBERG sont simples d'utilisation, tout en offrant des performances fiables et une qualité irréprochable.

Grâce à cet appareil, vous êtes assuré(e) que chaque utilisation vous apportera satisfaction.

Bienvenue chez ELECTRO DEPOT.

Consultez notre site Internet : [www.electrodepot.fr](http://www.electrodepot.fr)  
[www.electrodepot.be](http://www.electrodepot.be)

## Table des matières

### A

#### Aperçu de l'appareil

Description de l'appareil

### B

#### Utilisation de l'appareil

Installation  
Fonctionnement

### C

#### Informations utiles

Nettoyage et entretien  
Dépannage  
Service client

## Description de l'appareil

- ❶ Tuyau d'alimentation en eau
- ❷ Compartiment à lessive
- ❸ Hublot
- ❹ Capot supérieur
- ❺ Panneau de commande
- ❻ Cordon d'alimentation
- ❼ Tambour
- ❽ Trappe d'entretien
- ❾ Tuyau de vidange
- ❿ 4 caches
- ⓫ 1 tuyau d'alimentation en eau froide



## REMARQUE

Le visuel de l'appareil est fourni à titre indicatif uniquement, référez-vous à votre produit spécifique.

## Installation

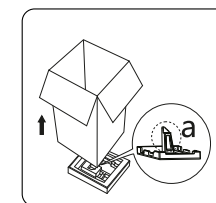
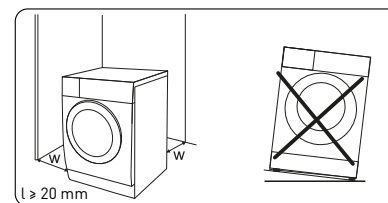

## Lieu d'installation



## AVERTISSEMENT !

- Il est important d'assurer une bonne stabilité pour éviter que la machine ne bouge ! Vérifiez que l'appareil est horizontal et stable.
- Assurez-vous que l'appareil ne repose pas sur le cordon d'alimentation.
- Veillez à conserver entre l'appareil et les murs les distances minimales indiquées dans l'illustration.

Avant de procéder à l'installation de l'appareil, sélectionnez un emplacement présentant les caractéristiques suivantes :

- ❶ Une surface rigide, sèche et plane ;
- ❷ À l'abri de la lumière directe du soleil ;
- ❸ Une ventilation suffisante ;
- ❹ Une température ambiante supérieure à 0 °C ;
- ❺ À l'écart des sources de chaleur, notamment des appareils alimentés au charbon ou au gaz.

## Déballage du lave-linge



## AVERTISSEMENT !

- Les matériaux d'emballage (par ex. les films, le polystyrène) peuvent être dangereux pour les enfants.
- Ils présentent un risque de suffocation ! Tenez l'ensemble des emballages à l'écart des enfants.

- ❶ Retirez la boîte en carton et l'emballage en polystyrène.
- ❷ Soulevez le lave-linge et retirez le socle de l'emballage. Assurez-vous de retirer le petit triangle en mousse (a) en même temps que le socle. Si ce n'est pas le cas, allongez l'appareil sur le côté et retirez-le manuellement.
- ❸ Retirez le ruban adhésif retenant le cordon d'alimentation électrique et le tuyau de vidange.
- ❹ Retirez le tuyau d'arrivée du tambour.

**Retrait des boulons de transport****AVERTISSEMENT !**

Vous devez retirer les boulons de transport situés à l'arrière avant d'utiliser l'appareil.

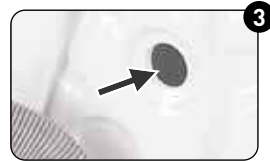

- ❶ Desserrez les 4 boulons de transport à l'aide d'une clé.
- ❷ Retirez les boulons, y compris les parties en caoutchouc, et conservez-les afin de pouvoir les utiliser ultérieurement.
- ❸ Rebouchez les trous à l'aide des caches.

**Mise à niveau du lave-linge****AVERTISSEMENT !**

Les contre-écrous sur les quatre pieds doivent être bien serrés contre le corps de l'appareil.



- ❶ Desserrez le contre-écrou.
- ❷ Tournez le pied jusqu'à ce qu'il atteigne le sol.
- ❸ Réglez les pieds et verrouillez les écrous avec une clé. Vérifiez que la machine est horizontale et stable.

**Raccordement du tuyau d'arrivée d'eau****AVERTISSEMENT !**

Pour éviter toute fuite ou tout dégât des eaux, veuillez suivre les instructions de ce chapitre.

- Veillez à ne pas tordre, écraser ni modifier le tuyau d'arrivée d'eau.



Raccordez le tuyau d'arrivée d'eau à la vanne d'arrivée d'eau et à un robinet d'eau froide, de la manière indiquée dans l'illustration.

**REMARQUE**

Effectuez le raccordement manuellement, sans utiliser d'outils. Vérifiez que les raccords sont bien serrés.

**Tuyau de vidange****AVERTISSEMENT !**

- Évitez de tordre ou de prolonger le tuyau de vidange.
- Positionnez correctement le tuyau de vidange afin d'éviter toute fuite d'eau.

Deux possibilités sont envisageables pour positionner l'extrémité du tuyau de vidange :

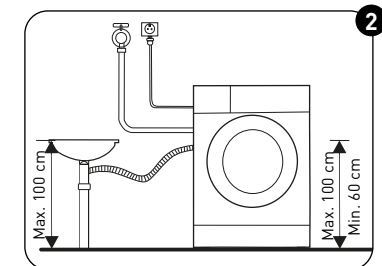
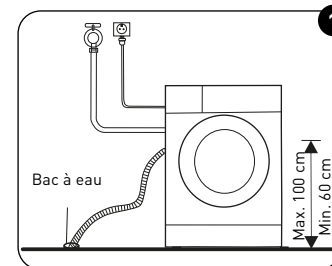

- ❶ Placez-le dans le bac à eau.
- ❷ Raccordez l'extrémité du tuyau au conduit de vidange de l'évier.

## Fonctionnement

### Prise en main rapide



#### ATTENTION !

- Avant de laver du linge, assurez-vous d'avoir correctement installé le lave-linge séchant.
- Votre appareil a fait l'objet de contrôles approfondis avant de quitter l'usine. Pour retirer toute eau résiduelle et neutraliser les éventuelles odeurs, nous vous recommandons de nettoyer votre appareil avant sa première utilisation. Pour ce faire, démarrez le programme Cotton à 90 °C, sans linge ni lessive.



#### CALIBRAGE

Il est recommandé de calibrer le lave-linge séchant pour qu'il offre des performances optimales. L'appareil est capable de détecter la quantité de linge chargée. Cette fonction permet d'optimiser les performances de l'appareil en minimisant la consommation d'énergie et d'eau, pour gagner du temps et économiser de l'argent. De ce fait, il est conseillé de calibrer l'appareil pour une utilisation optimale.

- 1 Retirez tous les accessoires du tambour et fermez le hublot ;
- 2 Branchez la fiche dans la prise secteur ;
- 3 Allumez le lave-linge et appuyez sur les boutons Delay et Temp. simultanément pendant 10 secondes, jusqu'à ce que « t19 » s'affiche ;
- 4 Appuyez sur [▶||] pour démarrer l'appareil et attendez que « \*\*\*\* » s'affiche.

### 1 Avant le lavage

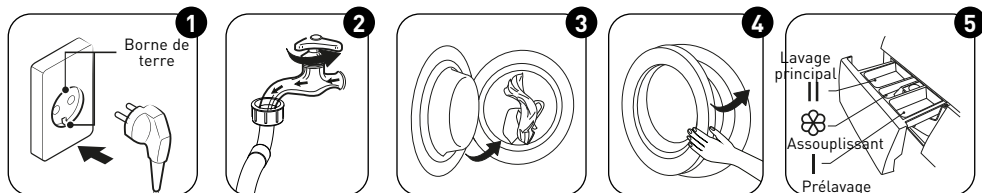

- 1 Branchez l'appareil
- 2 Ouvrez le robinet
- 3 Chargez l'appareil
- 4 Fermez le hublot
- 5 Ajoutez de la lessive



#### REMARQUE

La lessive doit être ajoutée dans le compartiment I si la fonction de prélavage a été sélectionnée.

### 2 Lavage

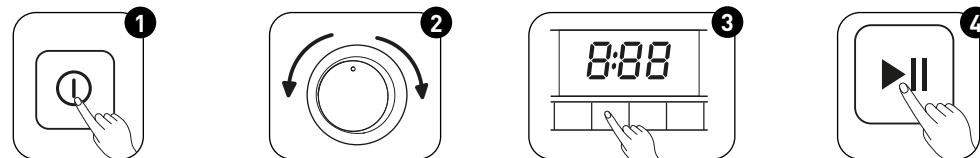

- 1 Allumez l'appareil
  - 2 Sélectionnez un programme
  - 3 Sélectionnez une fonction ou conservez les réglages par défaut
  - 4 Appuyez sur Start/Pause pour démarrer le programme
- 3 À la fin du lavage

Une alerte sonore retentit et « End » (Fin) s'affiche.

#### Avant chaque lavage

- La température ambiante du lave-linge séchant doit se situer entre 5 et 40 °C. Si vous l'utilisez à une température inférieure à 0 °C, la vanne d'arrivée d'eau et le système de vidange risquent d'être endommagés. En cas de températures glaciales lors de l'installation du lave-linge, l'appareil doit être transféré dans une pièce à température ambiante normale pour permettre au tuyau d'arrivée d'eau et au tuyau de vidange de dégeler avant utilisation.
- Veuillez vérifier les étiquettes d'entretien de votre linge et les instructions d'utilisation de la lessive avant de procéder au lavage. Utilisez des lessives non ou peu moussantes, adaptées au lavage en machine.



#### AVERTISSEMENT !

- Vous ne devez jamais laver, ni sécher du linge ayant été nettoyé, lavé ou trempé dans des substances combustibles ou explosives (notamment de la cire, du pétrole, de la peinture, de l'essence, de l'alcool, du kérosène ou d'autres substances inflammables), ou ayant été taponné avec de telles substances.
- Le fait de laver un seul vêtement risque d'entraîner un défaut de centrage et de déclencher une alarme en raison du déséquilibre provoqué. Il est donc conseillé d'ajouter une ou deux pièces de linge supplémentaires pour que l'essorage puisse s'effectuer correctement.

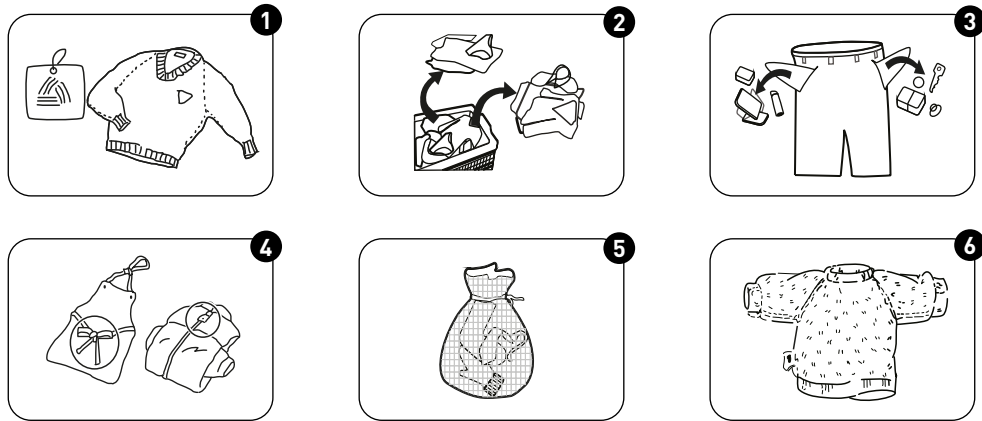

- ❶ Vérifiez les étiquettes d'entretien
- ❷ Triez le linge selon la couleur et le type de textile
- ❸ Videz complètement les poches
- ❹ Attachez ensemble les ceintures et les longues lanières textiles, fermez les boutons et les fermetures à glissière
- ❺ Placez les petits articles dans un filet à linge
- ❻ Mettez sur l'envers les tissus qui boulochent facilement ou à poils longs

#### Compartiment à lessive

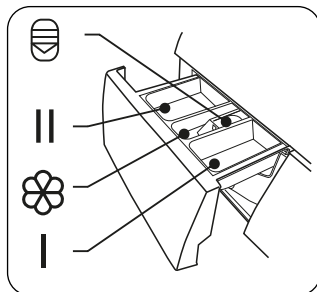

- I Prélavage
- II Lavage principal
- 🌸 Assouplissant
- 🔒 Bouton de déverrouillage permettant de sortir le compartiment



#### ATTENTION !

La lessive ne doit être mise dans le « compartiment I » que si vous avez sélectionné la fonction Prélavage.

Programme	I	II	🌸
60'  1Hour W/D		●	○
Lavage et séchage		●	○
15'  Rapide 15'		●	○
Séchage uniquement			
Rafraîchissement			
Anti-allergie	○	●	○
Vapeur	○	●	○
Essorage uniquement			
20°C		●	○
Laine		●	○
Mixte	○	●	○
Synthétiques	○	●	○
ECO 40-60°C		●	○
Intensif		●	○
Coton	○	●	○

● Obligatoire ○ Facultatif

## Recommandations concernant les lessives

Lessive recommandée	Temp. de lavage	Types de linge et de textiles
Lessive puissante contenant des agents de blanchiment et des azurants optiques	40/60/90	Linge blanc en lin ou coton qui peut bouillir
Lessive pour couleurs ne contenant pas d'agents de blanchiment ni d'azurants optiques	20/30/40	Linge de couleur en coton ou lin
Lessive douce ou pour couleurs, sans azurants optiques	20/30/40	Linge de couleur, composé de matières synthétiques ou de fibres faciles d'entretien
Lessive douce	20/30	Textiles délicats, soie, viscose
Lessive spéciale laine	20/30/40	Laine



## REMARQUE

- Si la lessive ou l'additif présentent un aspect aggloméré ou visqueux, ils peuvent être dilués dans de l'eau avant de les verser dans le compartiment à lessive, de manière à éviter de bloquer son orifice et de provoquer un débordement d'eau.
- Veuillez choisir le type de lessive adapté afin d'obtenir des performances de lavage optimales, tout en consommant le moins d'eau et d'énergie possible.
- Pour un lavage optimal, il est important de doser correctement la lessive.
- Utilisez une quantité réduite de lessive si le tambour n'est pas complètement rempli.
- Adaptez toujours la quantité de lessive en fonction de la dureté de l'eau : si votre eau du robinet est peu calcaire, utilisez moins de lessive.
- Dosez la lessive en fonction du degré de salissure de votre linge : des vêtements peu sales nécessitent moins de lessive.
- Les lessives très concentrées requièrent un dosage particulièrement précis.

Les symptômes suivants évoquent un surdosage de lessive :

- la formation d'une mousse importante ;
- de mauvaises performances de lavage et de rinçage.

Les symptômes suivants évoquent un dosage de lessive insuffisant :

- le linge devient gris ;
- des dépôts de calcaire s'accumulent sur le tambour, l'élément chauffant et/ou le linge.

## Panneau de commande

Modèle : MFC70-S1407B/C19E-EU(NB)/MFC80-S1407B/C19E-EU(NB)  
MFC120-U1407B/C19E-EU(NB)

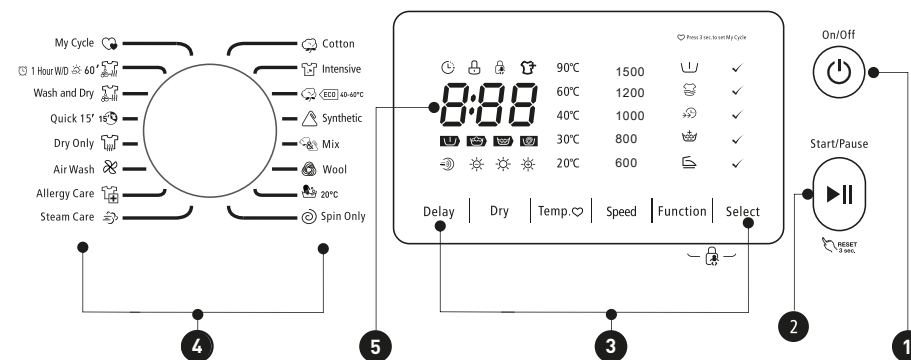

## 1 On/Off

Permet d'allumer et d'éteindre l'appareil.

## 2 Départ/Pause

Permet de démarrer ou d'interrompre votre programme.

## 3 Options

Permettent de sélectionner des fonctions supplémentaires. Le témoin lumineux correspondant s'allume une fois que l'option a été sélectionnée.

## 4 Programmes

Disponibles selon le type de linge.

## 5 Écran

L'écran indique les réglages, le temps restant estimé, les options et les messages d'état.

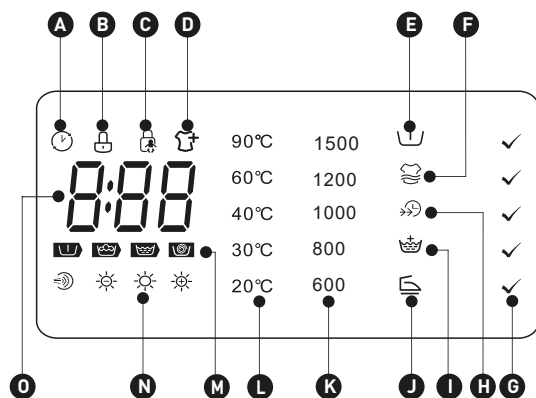

**A** Départ différé

**B** Verrouillage du hublot

**C** Sécurité enfants

**D** Rajout de linge

**E** Pre Wash

**F** Lavage supplémentaire

**G** Confirmation d'option

**H** Lavage rapide

**I** Rinçage supplémentaire

**J** Anti-froissage

**K** Vitesse d'essorage

**L** Temp.

**M** Niveau de progression (Prélavage - Lavage - Rinçage - Essorage)

**N** Niveau de séchage (Séchage à l'air - Séchage doux - Séchage normal - Ultra sec)

**O** Durée du lavage  
125  
Erreur  
E20

Durée du départ différé  
2h  
Fin  
End

## Programmes

Modèle : MFC80-DU1507B/C19E-EU(NE)

Programme	Charge de lavage/séchage (kg)	Durée affichée
60'  1 Hour W/D	1,0/1,0	0h58
Lavage et séchage	6,0/6,0	5:04
15'  Rapide 15'	2,0	0:15
Séchage uniquement	-/6,0	4:14
Rafraîchissement	-/1,0	0:30
Anti-allergie	4,0/4,0	2:09
Vapeur	4,0/4,0	1:47
Essorage uniquement	8,0	0:12
20°C	4,0	1:01
Laine	2,0	1:07
Mixte	8,0/6,0	1:20
Synthétiques	4,0/4,0	3:17
ECO 40-60°C	8,0	3:35
Intensif	8,0	3:48
Coton	8,0/6,0	3:39



### REMARQUE

Les programmes accompagnés du symbole offrent une fonction de séchage ou une fonction de séchage optionnelle.

## Programmes

MFC80-DU1507B/C19E-EU(NE)

Cycle	Capacité nominale en kg	Durée du cycle en heures et minutes	Consommation d'énergie en kWh/cycle de fonctionnement	Consommation d'eau en litres/cycle de fonctionnement	Température la plus élevée en °C	Humidité résiduelle en %/vitesse d'essorage
20°C	4,0	1:01	0,15	50	20	65 %/1 000
Cotton (60 °C)	8,0	3:44	1,498	70	60	53 %/1 400
Intensif	8,0	3:48	1,000	70	40	70 %/800
Mixte	8,0	1:20	0,75	65	40	70 %/800
Rapide 15'	2,0	0:15	0,030	40	À froid	75 %/800
ECO 40-60°C	8,0	3:38	0,871	64	38	53 %/1 400
	4,0	2:48	0,530	46,3	38	53 %/1 400
Lavage et séchage	2,0	2:48	0,205	33,4	21	53 %/1 400
	6,0	9:30	4,680	108,4	39	0/1 200
	3,0	6:40	2,400	63,5	27	0/1 200

- Les données ci-dessus sont fournies à titre indicatif uniquement et peuvent varier en fonction des conditions d'utilisation réelles.
- Les valeurs indiquées pour les programmes autres qu'ECO 40-60 et le cycle Wash and Dry sont fournies à titre indicatif uniquement.
- Concernant le règlement (UE) n°1061/2010 :  
La classe d'efficacité énergétique européenne est : A  
Programme de test énergétique : Intensive. Vitesse : maximale. Temp. : 60 °C.  
Autres réglages par défaut.  
Charge pour une machine de 8,0 kg : 6,0 kg.

- Concernant le règlement (UE) n°2019/2023 :  
La classe d'efficacité énergétique européenne est : E  
Programme de test énergétique : ÉCO 40-60/Lavage et séchage.  
ECO 40-60 : réglages par défaut.  
Demi-charge pour une machine de 8,0 kg : 4,0 kg.  
Quart de charge pour une machine de 8,0 kg : 2,0 kg.  
Wash and Dry : niveau de séchage : ☀ (Ultra sec), autres réglages par défaut.  
Charge pour une machine de 8,0 kg : 6,0 kg.  
Demi-charge pour une machine de 6,0 kg : 3,0 kg.
- ❶ Quantité maximale de textiles secs pouvant être traités au cours des cycles correspondants.
- ❷ Température la plus élevée atteinte par le linge au cours du cycle de lavage pendant au moins 5 minutes.
- ❸ Humidité résiduelle après le cycle de lavage en pourcentage de teneur en eau et vitesse d'essorage à laquelle cette valeur a été obtenue.
- ❹ Le programme ECO 40-60 permet de laver du linge en coton normalement sale, indiqué comme pouvant être lavé ensemble à 40 °C ou 60 °C, au cours du même cycle. Ce programme est utilisé pour évaluer la conformité au règlement (UE) 2019/2023.
- ❺ Le programme Wash and Dry, réglé sur le niveau de séchage «☀» (Ultra sec), permet de laver du linge en coton normalement sale, indiqué comme pouvant être lavé ensemble à 40 °C ou 60 °C, au cours du même cycle, et de le sécher de telle sorte qu'il puisse être immédiatement rangé. Ce programme est utilisé pour évaluer la conformité au règlement (UE) 2019/2023.

Les programmes les plus économes en termes de consommation d'énergie sont généralement ceux qui fonctionnent à des températures plus basses et pendant une plus longue durée.

Le chargement du lave-linge séchant domestique en respectant la capacité maximale indiquée pour le programme concerné contribue à la réalisation d'économies d'énergie et d'eau.

Le bruit et la teneur en humidité résiduelle dépendent de la vitesse d'essorage : plus cette vitesse est élevée au cours de la phase d'essorage, plus le bruit est important et plus la teneur en humidité résiduelle est basse.

















## ATTENTION !

En cas de coupure de courant au cours du fonctionnement de la machine, une mémoire spéciale enregistre le programme sélectionné. Le programme reprendra une fois que le courant sera rétabli.











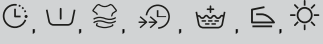

## Programmes

Les programmes suivants sont disponibles selon le type de linge.

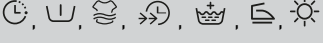
Programmes		
 60' 1 Hour W/D	Pour les chemises ou vêtements synthétiques de petite taille. Charge limitée à 1 kg (environ 4 chemises).	
 Lavage et séchage	Le programme standard en termes d'énergie.	
 Rapide 15'	Programme très court, convenant à de petites quantités de linge légèrement sale.	
 Séchage uniquement	Sélectionnez ce programme pour sécher des vêtements ; la température est différente. Le temps de séchage varie selon la charge.	
 Rafraîchissement	Les vêtements sont brassés sans eau et à température élevée pour éliminer les odeurs.	
 Anti-allergie	Le lave-linge permet d'éliminer efficacement certains allergènes et d'avoir un effet anti-allergène en ayant recours à une température élevée de 60 °C à des fins de stérilisation.	
 Vapeur	Ce programme est destiné au linge quotidien, comme le coton et les matières synthétiques. La vapeur pénètre en profondeur dans les fibres, ce qui élimine efficacement les bactéries et les microbes, empêchant la formation d'odeurs et protégeant votre santé.	
 Essorage uniquement	Essorage supplémentaire avec vitesse d'essorage sélectionnable.	
 20°C	Réglage sur 20 °C par défaut. Possibilité d'opter pour de l'eau froide.	
 Laine	Pour la laine lavable à la main ou en machine ou les textiles riches en laine. Il s'agit d'un programme de lavage particulièrement doux qui évite le rétrécissement du linge, avec des pauses plus longues pendant le programme (les textiles trempent dans le liquide de lavage).	
 Mixte	Mélange de linge en coton et de textiles synthétiques.	
 Synthétiques	Lavage d'articles synthétiques, par exemple : chemises, manteaux, tissus mélangés. Pour le lavage des textiles en maille, il convient de réduire la quantité de lessive ; les mailles du tissu étant lâches, celles-ci favorisent la formation de mousse.	
 ECO 40-60°C	Réglage sur 40 °C par défaut. Non modifiable. Convient au lavage de linge à environ 40 °C - 60 °C.	
 Intensif	Pour obtenir de meilleurs résultats, le temps de lavage est plus long.	
 Coton	Textiles solides et résistant à la chaleur en coton ou en lin.	

## Options

Cycle	Temp. par défaut (°C)	Vitesse d'essorage par défaut en t/min	Fonctions supplémentaires
		1 500	
 Coton	40	1 500	
 Intensif	40	800	
 ECO 40-60°C	60	1 500	
 Synthétiques	40	1 200	
 Mixte	40	800	
 Laine	40	600	
 20°C	20	1 000	
 Essorage uniquement	-	1 000	
 Vapeur	40	800	
 Anti-allergie	60	800	
 Rafraîchissement	-	-	
 Séchage uniquement	-	1 200	
 Rapide 15'	À froid	800	
 Lavage et séchage	40	1 500	
 60' 1 Hour W/D	À froid	1 500	

**REMARQUE**

- Pour plus d'informations sur la vitesse d'essorage maximale, la durée des programmes et d'autres renseignements sur le programme ÉCO 40-60, veuillez consulter la page Fiche produit.
- Le tableau indique les options disponibles pour chaque cycle.

Delay

**Départ différé**

Réglage de la fonction de départ différé :

- 1 Sélectionnez un programme ;
- 2 Appuyez sur le bouton Delay pour choisir la durée (la durée du départ différé est comprise entre 0 et 24 h) ;
- 3 Appuyez sur le bouton Start/Pause pour lancer le départ différé.



Choisissez le programme



Réglez la durée



Lancez le programme

Annulation de la fonction de départ différé :

Appuyez sur le bouton Delay jusqu'à ce que « 0h » s'affiche. Vous devez appuyer dessus avant de démarrer le programme. Si le programme est déjà lancé, il convient d'arrêter le programme pour régler un nouveau départ différé.

**Prélavage**

La fonction de prélavage permet d'effectuer un lavage supplémentaire avant le lavage principal, afin d'éliminer la poussière qui remonte à la surface des vêtements. Une fois cette fonction sélectionnée, vous devez ajouter de la lessive dans le compartiment (I).

**Lavage supplémentaire**

Cette fonction est destinée aux vêtements très sales. Si vous la sélectionnez, la durée et l'intensité du lavage seront accrues pour renforcer l'efficacité du lavage.

**Lavage rapide**

Cette fonction permet de réduire la durée du lavage.

**Rinçage supplémentaire**

Lorsque vous sélectionnez cette fonction, votre linge subit un rinçage supplémentaire.

**Mon cycle**

Permet de mémoriser le programme le plus fréquemment utilisé.

Après avoir choisi le programme et réglé les options, appuyez sur le bouton Temp. pendant 3 secondes avant de lancer le lavage. Le programme défini par défaut est le programme Cotton.

**Anti-froissage**

Cette fonction permet d'obtenir des vêtements moins froissés.

**Rajout de linge**

Cette opération peut être effectuée au cours du lavage. Pendant que le tambour tourne encore et qu'il reste une grande quantité d'eau et une température élevée dans le tambour,

il est impossible de forcer l'ouverture de la porte, car cela est dangereux.

Appuyez sur le bouton Start/Pause pendant 3 secondes pour utiliser cette fonction et rajouter des vêtements en cours de cycle. Veuillez suivre les étapes ci-dessous :

- 1 Attendez que le tambour cesse de tourner ;
- 2 Le verrouillage du hublot est désactivé ;
- 3 Ajoutez les vêtements, puis fermez le hublot et appuyez sur le bouton Start/Pause.



Appuyez sur Start/  
Pause pendant  
3 secondes



Ajoutez les vêtements



Lancez le programme

**Séchage**

Maintenez le bouton Dry enfoncé pour sélectionner le niveau de séchage : Ultra sec/Séchage normal/Séchage doux. Le programme 1Hour W/D n'est pas en mesure d'adapter le niveau de séchage.

- ☀ Ultra sec : vous pouvez sélectionner cette fonction si vous avez besoin de porter les vêtements immédiatement ;
- ☀ Séchage normal : il s'agit de la procédure normale de séchage ;
- ☀ Séchage doux : si vous souhaitez seulement sécher légèrement les articles ;
- 🌀 Lavage à l'air : Les vêtements sont brassés sans eau et à température élevée pour éliminer les odeurs.

**REMARQUE**

- Conseils de séchage
  - Les vêtements peuvent être séchés après l'essorage.
  - Pour un séchage de qualité, veuillez trier les textiles par type et par température de séchage.
  - Il convient de régler un temps de séchage approprié pour les textiles synthétiques.
  - Si vous souhaitez repasser les vêtements après le séchage, veuillez les laisser reposer un instant.
- Articles ne convenant pas au séchage :
  - Les textiles particulièrement délicats, comme les rideaux synthétiques, les lainages, la soie, les vêtements présentant des incrustations métalliques, les bas en nylon, les vêtements volumineux comme les anoraks, les couvre-lits, les sacs de couchage et les couettes ne doivent pas être séchés.
  - Les vêtements rembourrés avec du caoutchouc-mousse ou des matières similaires ne doivent pas être séchés en machine.
  - Les tissus présentant des résidus de mousse coiffante, de laque, de dissolvant ou de solutions similaires ne doivent pas être séchés en machine, afin d'éviter toute formation de vapeurs dangereuses.

Temp.

**Temp.**

Appuyez sur ce bouton pour régler la température (à froid, 20 °C, 30 °C, 40 °C, 60 °C, 90 °C).

Function

**Confirmation d'option**

Permet de sélectionner les fonctions Pre Wash, Extra Wash, Speed Wash, Extra Rinse ou Anti-crease.

Select

**Confirmation d'option**

Permet de confirmer la sélection des fonctions Pre Wash, Extra Wash, Speed Wash, Extra Rinse ou Anti-crease.

Speed

**Vitesse**

Appuyez sur ce bouton pour modifier la vitesse.  
1 500 : 600 - 800 - 1 000 - 1 200 - 1 500

**Sécurité enfants**

Évite toute mauvaise manipulation par les enfants.

Appuyez sur les boutons Function et Select pendant 3 secondes, jusqu'à ce qu'un signal sonore retentisse.

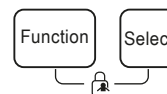
**ATTENTION !**

Lorsque la Sécurité enfants est activée et que le programme démarre, le témoin de la Sécurité enfants s'allume. L'indication « CL » (Sécurité enfants) et le temps restant s'afficheront alors en alternance toutes les 0,5 s.

Si vous appuyez sur les autres boutons, le témoin de la Sécurité enfants clignotera pendant 3 s. À la fin du programme, « CL » et « END » s'afficheront en alternance pendant 10 s, puis le témoin de la Sécurité enfants clignotera pendant 3 s.

- Pour désactiver la Sécurité enfants, il suffit d'appuyer sur les deux boutons et de les maintenir enfoncés, même en cas de coupure de courant, d'extinction de l'appareil et après la fin du programme.
- La Sécurité enfants verrouillera tous les boutons, hormis le bouton d'alimentation et le bouton Child Lock.
- Veuillez désactiver la Sécurité enfants avant de sélectionner et de lancer un programme.

## Nettoyage et entretien



### AVERTISSEMENT !

Débranchez toujours l'appareil et fermez le robinet d'eau avant les opérations de nettoyage et d'entretien.

### Nettoyage du corps de l'appareil

Un entretien adéquat du lave-linge peut prolonger sa durée de vie. Les surfaces peuvent être nettoyées à l'aide de détergents neutres non-abrasifs dilués, si nécessaire. En cas de débordement, utilisez un chiffon pour absorber immédiatement l'eau. N'utilisez jamais d'objets pointus pour nettoyer l'appareil.



### ATTENTION !

N'utilisez jamais de produits caustiques, d'acide formique ou ses solvants dilués, ni de substances similaires, comme de l'alcool ou des produits chimiques.

### Nettoyage du tambour

Toutes taches de rouille laissées à l'intérieur du tambour par des articles en métal doivent être retirées immédiatement, à l'aide de détergents sans chlore. N'utilisez jamais de paille de fer pour nettoyer le tambour !



### REMARQUE

Éloignez le linge de la machine pendant que vous nettoyez le tambour.

### Nettoyage du joint et du verre du hublot

Essuyez le verre et le joint après chaque lavage pour éliminer les peluches et les taches. Une accumulation de peluches risque de provoquer des fuites. Retirez les éventuels boutons, pièces et autres objets du joint après chaque lavage.

Nettoyez le joint et le verre du hublot chaque mois afin d'assurer le bon fonctionnement de l'appareil.

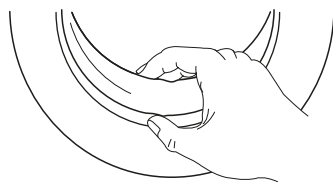

## Nettoyage du filtre d'entrée



### REMARQUE

Un débit d'eau en baisse indique que le filtre a besoin d'être nettoyé.

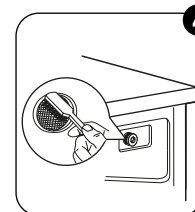
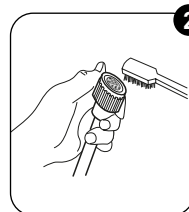
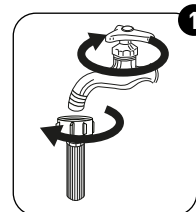

- ❶ Fermez le robinet et retirez le tuyau d'arrivée d'eau.
- ❷ Nettoyez le filtre à l'aide d'une brosse.
- ❸ Dévissez le tuyau d'arrivée d'eau de l'arrière de la machine. Sortez le filtre à l'aide d'une pince à long bec.
- ❹ Utilisez une brosse pour nettoyer le filtre.
- ❺ Réinstallez le filtre sur l'arrivée d'eau et rebranchez le tuyau d'arrivée d'eau.
- ❻ Nettoyez le filtre d'entrée tous les 3 mois pour assurer le bon fonctionnement de l'appareil.

## Nettoyage du compartiment à lessive

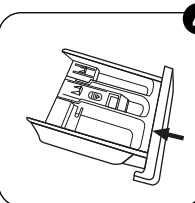
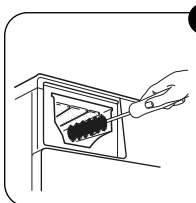
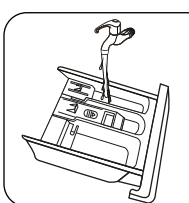
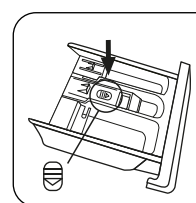

- ❶ Appuyez sur le bouton de déverrouillage et sortez le compartiment.
- ❷ Nettoyez le compartiment à lessive et le couvercle de l'assouplissant sous l'eau.
- ❸ Nettoyez le logement à l'aide d'une brosse douce.
- ❹ Réinsérez le compartiment.

**REMARQUE**

- N'utilisez pas de produits abrasifs ou caustiques pour nettoyer les pièces en plastique.
- Nettoyez le compartiment à lessive tous les 3 mois pour assurer le bon fonctionnement de l'appareil.

**Nettoyage du filtre de la pompe de vidange****AVERTISSEMENT !**

- Prenez garde à l'eau chaude !
- Laissez la solution de détergent refroidir.
- Débranchez la machine avant le nettoyage pour éviter tout risque de choc électrique.
- Le filtre de la pompe de vidange filtre les fils et petits corps étrangers provenant du lavage.
- Nettoyez périodiquement le filtre afin de garantir un fonctionnement optimal du lave-linge.

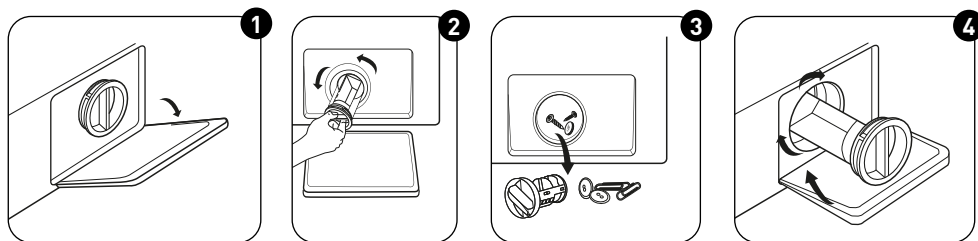

- 1 Ouvrez le cache inférieur ;
- 2 Ouvrez le filtre en le tournant dans le sens inverse des aiguilles d'une montre ;
- 3 Retirez les corps étrangers ;
- 4 Fermez le cache inférieur.

**ATTENTION !**

- Assurez-vous de remettre en place correctement le bouchon de valve et le tuyau de vidange d'urgence ; les plaques de recouvrement doivent être insérées en les alignant avec les plaques perforées, sans quoi des fuites peuvent survenir.
- Certains appareils ne sont pas équipés d'un tuyau de vidange d'urgence ; les étapes 2 et 3 peuvent alors être ignorées. Tournez directement le cache inférieur pour faire écouler l'eau dans une baignoire.
- Lorsque la machine est en marche et selon le programme sélectionné, il est possible que la pompe contienne de l'eau chaude. Ne retirez jamais le cache de la pompe au cours d'un cycle de lavage, attendez toujours que la machine ait terminé son cycle et soit vide. Lorsque vous remplacez le cache, assurez-vous de le resserrer correctement.

**Dépannage**

En cas de problème avec l'appareil, tentez de le résoudre à l'aide des tableaux ci-dessous. Si le problème persiste, veuillez contacter le Service client.

Description	Causes potentielles	Solutions
L'appareil ne démarre pas	Le hublot n'est pas correctement fermé. Des vêtements sont coincés.	Fermez correctement le hublot et redémarrez l'appareil. Vérifiez le linge.
Le hublot ne s'ouvre pas	La protection de sécurité est activée.	Débranchez l'appareil puis redémarrez-le.
Fuite d'eau	Les raccords ne sont pas suffisamment serrés.	Vérifiez et fixez le tuyau d'arrivée d'eau. Vérifiez et nettoyez le tuyau d'évacuation.
Présence de résidus de lessive dans le compartiment à lessive	La lessive est humide et/ou coagulée.	Nettoyez et essuyez le compartiment à lessive.
Les témoins lumineux ou l'écran ne fonctionnent pas	La carte de circuit imprimé ou le câblage présentent des problèmes de connexion.	Coupez l'alimentation et vérifiez si la fiche est correctement branchée.
Bruits anormaux	Les boulons de fixation sont encore en place. Le sol n'est pas solide ou horizontal.	Vérifiez que les boulons de fixation ont bien été retirés. Assurez-vous que l'appareil est installé sur une surface plane et solide.

## Codes d'erreur

Description	Causes potentielles	Solutions
E30	Le hublot n'est pas correctement fermé	Fermez correctement le hublot et redémarrez l'appareil.
E10	Problème d'injection d'eau au cours du cycle de lavage	Vérifiez si la pression d'eau est suffisante. Redressez le tuyau d'eau. Nettoyez le filtre de la vanne d'alimentation.
E21	Vidange de l'eau trop longue	Vérifiez si le tuyau de vidange est obstrué.
E12	Débordement d'eau	Redémarrez l'appareil.
EXX	Autres	Redémarrez l'appareil. Si le problème persiste, veuillez contacter le Service client.

## Service client

Des pièces détachées seront disponibles pour votre appareil pendant au moins 10 ans. En cas de questions, veuillez contacter notre Service client :

**AVERTISSEMENT !**

Risque de choc électrique

- N'essayez jamais de réparer un appareil qui est défectueux ou présumé défectueux. Vous pourriez mettre en péril votre vie et celles des futurs utilisateurs. Seuls des spécialistes agréés sont autorisés à effectuer de telles réparations.
- Des réparations inappropriées annuleraient la garantie et les dommages consécutifs ne seraient pas reconnus !

**Transport****ÉTAPES IMPORTANTES À SUIVRE POUR DÉPLACER L'APPAREIL**

- Débranchez l'appareil et fermez le robinet d'arrivée d'eau.
- Vérifiez si le hublot et le compartiment à lessive sont bien fermés.
- Retirez le tuyau d'arrivée d'eau et le tuyau d'évacuation du corps de l'appareil.
- Laissez toute l'eau s'écouler de l'appareil (voir la rubrique « Nettoyage du filtre de la pompe de vidange »).
- Remarque importante : réinstallez les 4 boulons de transport à l'arrière de l'appareil.
- Cet appareil est lourd. Transportez-le avec précaution. Ne tenez jamais une partie saillante de l'appareil pour le soulever. Le hublot de la machine ne peut pas servir de poignée.

# Dank u!

Dank u om dit VALBERG-product te kiezen. De producten van het merk VALBERG, die gekozen, getest en aanbevolen worden door ELECTRO DEPOT, zijn eenvoudig te gebruiken, betrouwbaar en van onberispelijke kwaliteit. Dankzij dit toestel kunt u er zeker van zijn dat u bij elk gebruik volledig tevreden zult zijn.

Welkom bij ELECTRO DEPOT.

Bezoek onze website: [www.electrodepot.fr](http://www.electrodepot.fr)  
[www.electrodepot.be](http://www.electrodepot.be)

## Inhoudstafel

### A

**Voorbeeldweergave van het toestel**

Beschrijving van het toestel

### B

**Het toestel gebruiken**

Installatie  
Werking

### C

**Nuttige informatie**

Reiniging en onderhoud  
Depannage  
Klantendienst

## Beschrijving van het toestel

- 1 Watertoevoerslang
- 2 Wasmiddeldispenser
- 3 Deur
- 4 Deksel bovenaan
- 5 Bedieningspaneel
- 6 Stroomkabel
- 7 Trommel
- 8 Serviceklep
- 9 Afvoerslang
- 10 4 x Afdekkapjes
- 11 1 x Toevoerslang voor koud water



### OPMERKING

De productafbeelding is louter ter illustratie. Zie het echte product als referentie.

## Installatie

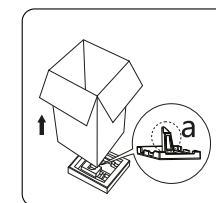
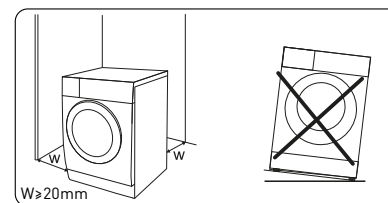

### Installatieruimte



#### WAARSCHUWING!

- Stabiliteit is belangrijk om te voorkomen dat het toestel zich verplaatst! Zorg ervoor dat de machine waterpas en stabiel staat.
- Zorg ervoor dat het product niet op de stroomkabel staat.
- Zorg ervoor dat de minimale afstanden van de muren wordt behouden, zoals weergegeven op de afbeelding

Alvorens de machine te installeren, zullen de locatiekenmerken als volgt worden geselecteerd:

- 1 Stevig, droog en vlak oppervlak
- 2 Vermijd rechtstreeks zonlicht
- 3 Voldoende ventilatie
- 4 De kamertemperatuur ligt hoger dan 0°C
- 5 Houd uit de buurt van hittebronnen, zoals toestellen die steenkool of gas verbranden.

### De wasmachine uitpakken



#### WAARSCHUWING!

- Verpakkingsmateriaal (e.d. Folie, piepschuim) kan gevaarlijk zijn voor kinderen.
- Er bestaat een risico op verstikking! Houd alle verpakkingsmaterialen uit de buurt van kinderen.

- 1 Verwijder de kartonnen doos en de piepschuim verpakking.
- 2 Til de wasmachine op en verwijder de verpakking onderaan. Zorg ervoor dat de kleine piepschuim driehoek (a) samen met de bodemverpakking wordt verwijderd. Zo niet, leg de eenheid op de zijkant en verwijder deze met de hand.
- 3 Verwijder de kleefband waarmee de stroomkabel en de afvoerslang zijn vastgemaakt.
- 4 Verwijder de inlaatslang uit de trommel.



**Verwijder de transportschroeven****WAARSCHUWING!**

U moet de transportschroeven aan de achterkant verwijderen alvorens het product te gebruiken.

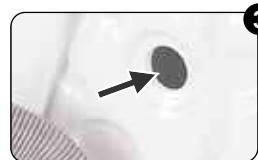

- ❶ Draai de 4 transportschroeven los met een steeksleutel.
- ❷ Verwijder de schroeven en de rubber onderdelen en bewaar ze voor toekomstig gebruik.
- ❸ Sluit de gaten af met de afdekkapjes.

**De wasmachine waterpas zetten****WAARSCHUWING!**

De vergrendelmoeren op de vier de voeten moeten vastgeschroefd worden tegen de behuizing.



- ❶ Draai de vergrendelmoer los.
- ❷ Draai de voet tot deze de vloer raakt.
- ❸ Pas de voeten aan en draai de moeren vast met een steeksleutel. Zorg ervoor dat de machine vlak en stevig staat.

**Sluit de watertoevoerslang aan****WAARSCHUWING!**

Volg de instructies in dit hoofdstuk om lekken of waterschade te voorkomen.

- Knik, plet of wijzig de watertoevoerslang niet.



Sluit de watertoevoerslang aan op de watertoevoerklep en een waterkraan voor koud water, zoals aangegeven

**OPMERKING**

Sluit manueel aan, gebruik geen gereedschap. Controleer of de aansluitingen stevig zijn.

**Afvoerslang****WAARSCHUWING!**

- Knik of verleng de afvoerslang niet.
- Plaats de afvoerslang naar behoren om schade als gevolg van waterlekken te voorkomen

Er zijn twee manieren om het uiteinde van de afvoerslang te plaatsen:

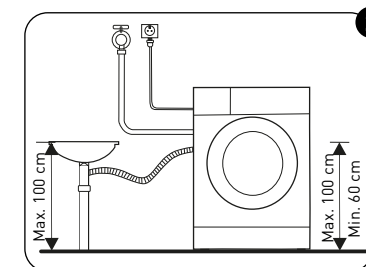
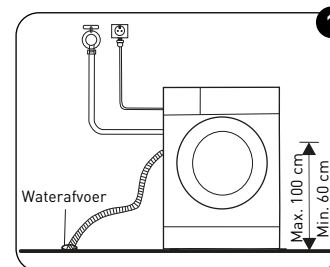

- ❶ Plaats het in de waterafvoer.
- ❷ Sluit het aan op de afvoerpijp van de waterafvoer.

## Werking

### Quick Start



#### OPGELET!

- Alvorens te wassen, zorgt u er voor dat de wasmachine naar behoren geïnstalleerd is.
- Uw toestel werd grondig gecontroleerd alvorens het de fabriek verliet. Om resterend water te verwijderen en potentiële geurtjes te neutraliseren is het aanbevolen om uw toestel te reinigen alvorens het voor het eerst te gebruiken. Start hiervoor het programma Katoen op 90°C zonder wasgoed en wasmiddel.



#### IJKING

Het is aanbevolen om de wasmachine te ijken zodat ze de beste prestaties levert. Het toestel kan de hoeveelheid geladen wasgoed detecteren. Deze functie optimaliseert de prestaties van het product door het energie- en waterverbruik te verminderen, waardoor u tijd en geld bespaart. Daarom is het aanbevolen om het toestel te ijken zodat het optimaal kan worden gebruikt.

- 1 Verwijder alle toebehoren uit de trommel en sluit de deur;
- 2 Stop de stekker in het stopcontact;
- 3 Schakel het toestel in en druk gelijktijdig 10 seconden lang op "Delay" en "Temp." tot "t19" wordt weergegeven;
- 4 Druk op [▶||] om het toestel te starten en wacht tot "\*\*\*\*" wordt weergegeven.

### 1 Alvorens te wassen

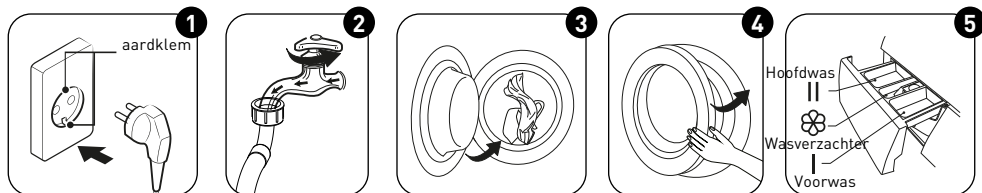

- 1 Stop de stekker in het stopcontact
- 2 Draai de kraan open
- 3 Laad het toestel in
- 4 Sluit de deur
- 5 Voeg wasmiddel toe



#### OPMERKING

Er moet wasmiddel worden toegevoegd compartiment I indien een voorwasfunctie wordt geselecteerd.

### 2 Wassen

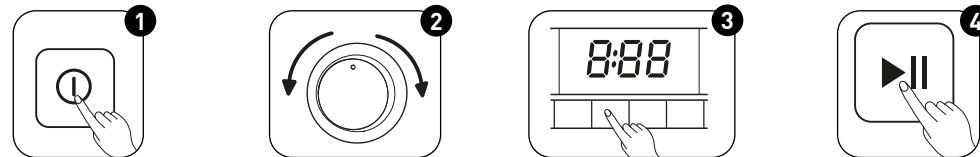

- 1 Zet het toestel aan
- 2 Selecteer het programma
- 3 Selecteer een functie of behoud de standaard instellingen
- 4 Druk op Start/Pauze om het programma te starten

### 3 Na het wassen

De zoemer weerklinkt en er verschijnt "End" op het weergavescherm.

#### Voor elke wasbeurt

- De omgevingstemperatuur moet tussen 5-40°C liggen. Indien het toestel gebruikt wordt bij een temperatuur van minder dan 0°C kunnen de toevoerklep en het afvoersysteem beschadigd raken. Indien het toestel in vorstomstandigheden is geïnstalleerd, moet ze naar een ruimte met normale omgevingstemperatuur worden verplaatst om ervoor te zorgen dat de watertoevoerslang en de afvoerslang kunnen ontdooien alvorens ze te gebruiken.
- Controleer de onderhoudsetiketten op uw kleding en de gebruiksinstructies voor het wasmiddel alvorens te beginnen wassen. Gebruik wasmiddel dat weinig of niet schuimt dat geschikt is voor wasmachines.



#### WAARSCHUWING!

- Was of droog geen artikelen die gereinigd, gewassen, gedrenkt of bekleet zijn met brandbare of explosieve stoffen, zoals was, olie, verf, benzine, alcohol, kerosine en andere ontvlambare materialen.
- Het wassen van slechts enkele kledingstukken kan grote slingerbewegingen veroorzaken en het alarm doen afgaan als gevolg van onevenwicht. Daarom wordt gesuggereerd om één of twee extra stukken wasgoed toe te voegen aan de was zodat het centrifugeren gelijkmatiger kan verlopen

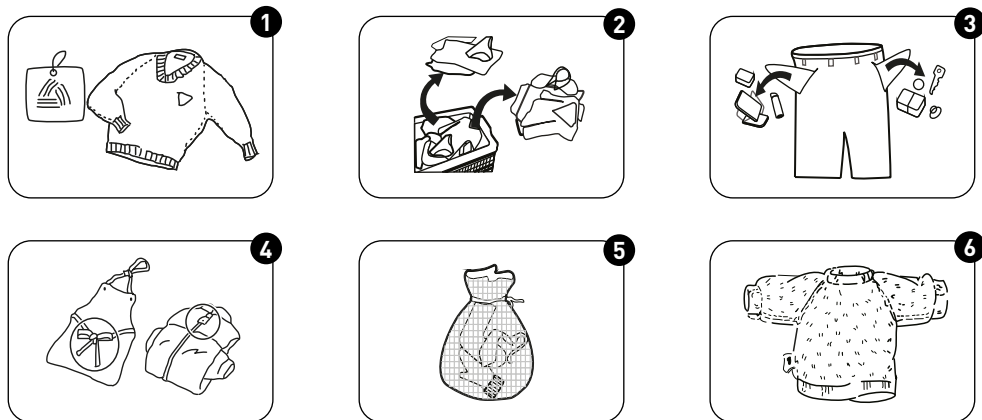

- ❶ Controleer het onderhoudsetiket
- ❷ Sorteert het wasgoed volgens kleur en soort textiel
- ❸ Verwijder alle voorwerpen uit de zakken
- ❹ Bind lange stoffen linten en riemen samen, sluit ritssluitingen en knopen
- ❺ Stop kleine voorwerpen in een waszak
- ❻ Draai stoffen die gemakkelijk pluizen of met lange haren binnenste buiten

#### Wasmiddeldispenser

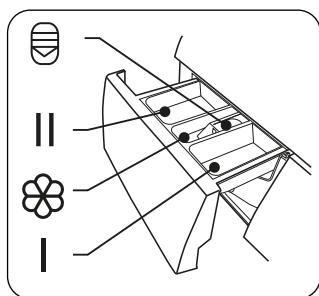

- I Voorwas
- II Hoofdwas
- ☼ Wasverzachter
- 🔑 Ontgrendelknop om de dispenser uit te trekken



#### OPGELET!

Er moet enkel wasmiddel worden toegevoegd in het "compartiment I" na het selecteren van de voorwasfunctie.

Programma	I	II	☼
60'  1Uur W/D		●	○
Wassen en drogen		●	○
15'  Snel 15'		●	○
Enkel drogen			
Luchtwas			
Allergie	○	●	○
Stoom	○	●	○
Enkel centrifugeren			
20°C		●	○
Wol		●	○
Gemengd	○	●	○
Synthetisch	○	●	○
ECO 40-60°C		●	○
Intensief		●	○
Katoen	○	●	○

● Betekent moet      ○ Betekent optioneel

## Aanbevolen wasmiddel

Aanbevolen wasmiddel	Wastemperatuur	Soort wasgoed en textiel
Krachtig wasmiddel met bleekmiddelen en optische witmakers	40 / 60 / 90	Wit wasgoed vervaardigd uit katoen of linnen dat bestand is tegen kookwas
Kleurwasmiddel zonder bleekmiddelen en optische witmakers	20 / 30 / 40	Gekleurd wasgoed vervaardigd uit katoen of linnen
Kleur- of mild wasmiddel zonder optische witmakers	20 / 30 / 40	Gekleurd wasgoed vervaardigd uit vezels of synthetische materialen die gemakkelijk te reinigen zijn
Mild wasmiddel	20 / 30	Delicate stoffen, zijde, viscose
Speciaal wolwasmiddel	20 / 30 / 40	Wol



## OPMERKING

- Samengeklonterd of olieachtig wasmiddel of additief kan in een beetje water worden verdund alvorens het in de wasmiddeldispenser te gieten. Zo wordt vermeden dat de toevoer geblokkeerd raakt en het water overstroomt.
- Kies het geschikt type wasmiddel om maximale wasprestaties te bekomen en een minimum aan water en energie te verbruiken
- Om de beste reinigingsresultaten te bekomen, is een juiste dosering van het wasmiddel belangrijk.
- Gebruik een kleinere hoeveelheid wasmiddel wanneer de trommel niet volledig gevuld is.
- Pas de hoeveelheid wasmiddel altijd aan de hardheid van het water aan. Wanneer uw leidingwater zacht is, gebruik dan minder wasmiddel.
- Doseer afhankelijk van hoe vuil uw wasgoed is. Hoe minder vuil de kleding, hoe minder wasmiddel er nodig is.
- Sterk geconcentreerd wasmiddel (compact wasmiddel) vereist een bijzonder nauwkeurige dosering.

De volgende symptomen zijn een teken van een te hoge dosering van de hoeveelheid wasmiddel:

- sterke schuimvorming
- slechte was- en centrifugeerresultaten

De volgende symptomen zijn een teken van een te lage dosering van de hoeveelheid wasmiddel:

- het wasgoed wordt grijs
- opbouw van kalkaanslag op de trommel, het verwarmingselement en/of het wasgoed

## Bedieningspaneel

Model: MFC70-S1407B/C19E-EU(NB)/MFC80-S1407B/C19E-EU(NB)  
MFC120-U1407B/C19E-EU(NB)

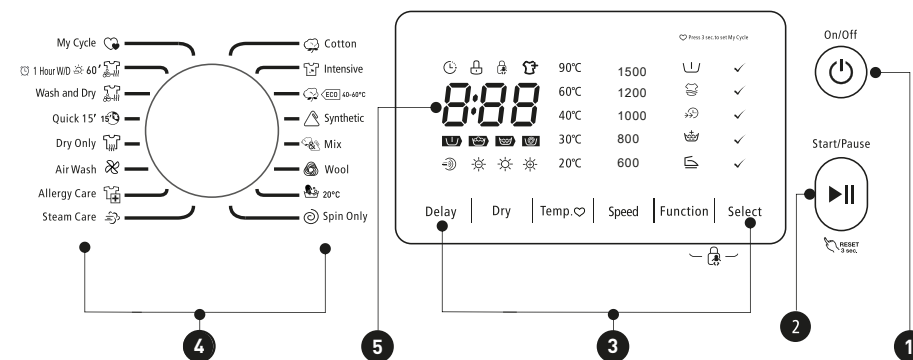
**1 ON/OFF**

Zet het toestel aan en uit.

**2 Start / Pauze**

Start uw programma of zet het op pauze.

**3 Optie**

Hiermee kunt u bijkomende functies selecteren en deze zullen oplichten wanneer ze geselecteerd worden.

**4 Programma's**

Beschikbaar afhankelijk van het type wasgoed.

**5 Weergavescherm**

Op het weergavescherm staan de instellingen, de geschatte resterende tijd, de opties en de statusberichten.

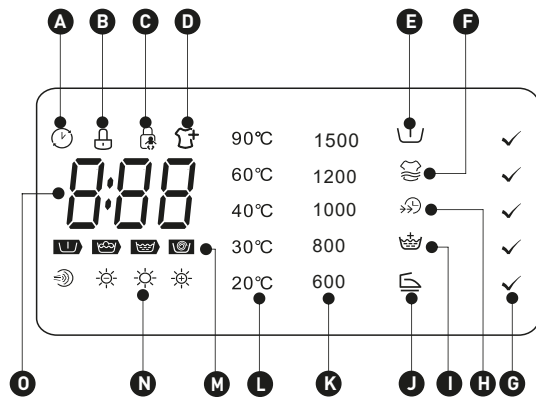

- A** Uitgesteld starten
- B** Deurvergrendeling
- C** Kinderveiligheid
- D** Opnieuw laden
- E** Pre Wash
- F** Extra wasbeurt
- G** OptionConfirm
- H** Snelwas
- I** Extra spoelen
- J** Anti-kreuk
- K** Spin Speed
- L** Temp.
- M** Voortgang (Pre Wash-Wash-Rinse-Spin)
- N** Mate van drogen (Air Dry-Gentle Dry-Normal Dry-Extra Dry)
- O**

Wastijd 125	Uitgestelde tijd 2h
Fout E20	Einde E20

### Programma's

Model: MFC80-DU1507B/C19E-EU(NE)

Programma	Wassen/Drogen Lading(kg)	Weergave tijd
60'  1 Uur W/D	1,0/1,0	0:58
Wassen en drogen	6,0/6,0	5:04
15'  Snel 15'	2,0	0:15
Enkel drogen	-/6,0	4:14
Luchtwas	-/1,0	0:30
Allergie	4,0/4,0	2:09
Stoom	4,0/4,0	1:47
Enkel centrifugeren	8,0	0:12
20°C	4,0	1:01
Wol	2,0	1:07
Gemengd	8,0/6,0	1:20
Synthetisch	4,0/4,0	3:17
ECO 40-60°C	8,0	3:35
Intensief	8,0	3:48
Katoen	8,0/6,0	3:39



#### OPMERKING

Programma's met zijn programma's met een droogfunctie of een bijkomende droogfunctie.

**Programma's**

MFC80-DU1507B/C19E-EU(NE)

Cyclus	Nominale capaciteit in kg	Cyclustuur in uren en minuten	Energieverbruik in kWh/werkcyclus	Waterverbruik in liter/werkcyclus	Hoogste temperatuur °C	Resterend vocht in %/centrifugeer-snelheid
20°C	4,0	1:01	0,15	50	20	65% / 1000
Cotton (60°C)	8,0	3:44	1,498	70	60	53% / 1400
Intensief	8,0	3:48	1,000	70	40	70% / 800
Gemengd	8,0	1:20	0,75	65	40	70% / 800
Snel 15'	2,0	0:15	0,030	40	Cold	75% / 800
ECO 40-60°C	8,0	3:38	0,871	64	38	53% / 1400
	4,0	2:48	0,530	46,3	38	53% / 1400
	2,0	2:48	0,205	33,4	21	53% / 1400
Wassen en drogen	6,0	9:30	4,680	108,4	39	0/1200
	3,0	6:40	2,400	63,5	27	0/1200

- De bovenstaande gegevens worden louter als referentie gegeven en de gegevens kunnen wijzigen afhankelijk van verschillende effectieve gebruiksomstandigheden.
- De opgegeven waarden voor andere programma's dan het ECO 40-60 programma zijn louter indicatief.
- Wat betreft Verordening (EU) nr. 1061/2010, De EU energie-efficiëntieklasse is: A+++  
Energietestprogramma: Intensive; Snelheid: de hoogste snelheid; Temp.: 60; Andere dan de standaard.  
Lading voor een machine voor 8,0 kg: 6,0 kg.

- Wat betreft de Verordening (EU) 2019/2023, De EU energie-efficiëntieklasse is: E  
Energietestprogramma: ECO 40-60/Wassen & Drogen.  
ECO 60/40°C: zoals de standaard  
Halve lading voor een machine voor 8,0 kg: 4,0 kg.  
Kwartlading voor een machine voor 8,0 kg: 2,0 kg.  
Wash and dry: droogniveau: ☀️ (Extra dry) andere zoals standaard. Lading voor een machine voor 8,0 kg: 6,0 kg.  
Halve lading voor een machine voor 6,0 kg: 3,0 kg.
- Maximum aantal stukken droog textiel dat behandeld kan worden in de respectievelijke cyclus
  - De hoogste temperatuur die door het wasgoed tijdens de wascyclus wordt bereikt gedurende minstens 5 minuten.
  - Resterend vocht na de wascyclus uitgedrukt in percentage waterinhoud en de centrifugeersnelheid bij welke dit werd behaald.
  - Met het programma ECO 40-60 kan normaal bevuild katoenen wasgoed worden gereinigd dat samen in dezelfde cyclus wasbaar is op 40°C of 60°C. Dit programma wordt gebruikt om te beoordelen of de Verordening (EU) nr. 2019/2023 is nageleefd.
  - Het 'Wash and Dry'-programma, de drooginstelling "☀️" Extra Dry kan normaal bevuild katoenen wasgoed reinigen dat gewassen mag worden op 40°C of 60°C, in dezelfde cyclus, en het zodanig drogen dat het onmiddellijk in de kast kan worden gelegd. Dit programma wordt gebruikt om te beoordelen of de Verordening (EU) nr. 2019/2023 is nageleefd.

De meest efficiënte programma's in termen van energieverbruik zijn over het algemeen diegene die werken bij lagere temperaturen en gedurende langere periodes.

De huishoudelijke wasmachine laden tot de capaciteit die aangegeven is voor de respectievelijke programma's zal bijdragen tot energie- en waterbesparingen.















Het lawaai en het resterende vochtgehalte worden beïnvloed door de centrifugeersnelheid: hoe hoger de centrifugeersnelheid tijdens de centrifugeerfase, hoe hoger het lawaai en hoe lager het resterende vochtgehalte.

**OPGELET!**



















































Indien er een stroomonderbreking is terwijl de machine draait, is er een speciaal geheugen dat het geselecteerde programma opslaat. De machine zal het programma verderzetten eenmaal de stroomvoorziening is hersteld.

## Programma's

Er zijn programma's beschikbaar afhankelijk van het type wasgoed.

Programma's		
60'  1 Ur W/D	Voor kleine synthetische kleding of hemden, laadcapaciteit is beperkt tot 1 kg (ongeveer 4 hemden).	
 Wassen en drogen	Het standaard energieprogramma.	
15'  Snel 15'	Extra kort programma geschikt voor licht vuile kleding en kleine hoeveelheden wasgoed.	
 Enkel drogen	Kies om kleding te drogen, de temperatuur verschilt. De droogtijd naargelang de lading.	
 Luchtwas	Kleding wordt gedraaid om vreemde geuren te verwijderen bij hoge temperatuur en zonder water.	
 Allergie	De wasmachine kan op efficiënte wijze enkele allergenen doden en een anti-allergeen effect behalen door 60°C aan te passen naar een hogere temperatuur voor sterilisatie.	
 Stoom	Steam Care wordt gebruikt voor dagelijkse wasbeurten van katoen en synthetische materialen. De stoom kan diep in de vezel doordringen waardoor bacteriën en microben op efficiënte wijze worden geëlimineerd, geurtjes worden voorkomen en uw gezondheid wordt beschermd.	
 Enkel centrifugeren	Extra centrifugeren met selecteerbare centrifugeersnelheid.	
 20°C	Standaard 20°C, kan koud water kiezen.	
 Wol	Hand- of machinewasbare wollen stoffen of stoffen met veel wol. Bijzonder mild wasprogramma om krimpen te voorkomen, langere programmapauzes (stoffen weken in wasvloeistof).	
 Gemengd	Gemengde lading bestaand uit stoffen vervaardigd uit katoen of synthetisch materiaal.	
 Synthetisch	Wassen van synthetische artikelen, bijvoorbeeld: hemden, jassen, gemengde kleding. Voor het wassen van gebreide stoffen zal de hoeveelheid wasmiddel afnemen als gevolg van de losse vezelstructuur en het feit dat gemakkelijk bellen worden gevormd.	
 ECO 40-60°C	Standaard 40°C, niet selecteerbaar, geschikt voor het wassen van wasgoed op een temperatuur van 40°C tot 60°C.	
 Intensief	Om de waseffecten te verhogen, wordt de wastijd verlengd.	
 Katoen	Slijtagevaste stoffen, hittebestendige stoffen vervaardigd uit katoen of linnen.	

## Optie

Cyclus	Standaard Temp.(°C)	Standaard centrifugeersnelheid in tpm	Extra functies
		1500	
 Katoen	40	1500	 ,  ,  ,  ,  ,  , 
 Intensief	40	800	
 ECO 40-60°C	60	1500	
 Synthetisch	40	1200	 ,  ,  ,  ,  ,  , 
 Gemengd	40	800	 ,  ,  ,  ,  ,  , 
 Wol	40	600	 ,  , 
 20°C	20	1.000	 ,  , 
 Enkel centrifugeren	-	1.000	 , 
 Stoom	40	800	 ,  ,  ,  ,  ,  , 
 Allergie	60	800	 ,  ,  ,  ,  , 
 Luchtwas	-	-	 , 
 Enkel drogen	-	1200	 , 
15'  Snel 15'	Cold	800	
 Wassen en drogen	40	1500	 , 
60'  1 Ur W/D	Cold	1500	 , 

**OPMERKING**

- Voor de maximale centrifugeersnelheid, programmatijd en andere details van het programma ECO 40-60 verwijzen we naar de inhoud van de pagina Productfiche.
- De tabel toont welke cyclus welke aanpassingsopties biedt.

Delay

Uitgesteld starten

De Delay-functie instellen:

- 1 Selecteer een programma;
- 2 Druk op de knop Delay om de tijd te kiezen (de tijd voor uitgestelde start is 0- 24 uur);
- 3 Druk [Start/Pause] om de functie uitgesteld starten te beginnen



Kies het programma



De tijd instellen



Start

De functie Delay annuleren:

Druk op de knop [Delay] tot er 0 uur op het weergavescherm verschijnt. Deze knop moet worden ingedrukt alvorens het programma te starten. Indien het programma reeds gestart is, moet het programma worden uitgeschakeld om een nieuw in te stellen.

**Voorwas**

De voorwasfunctie biedt een extra wasbeurt vóór de hoofdwash en is geschikt voor het wegwassen van het stof dat van de kleding naar de oppervlakte stijgt; U moet wasmiddel toevoegen in het Vakje (I) wanneer deze functie wordt geselecteerd.

**Extra Wasbeurt**

Dit programma kan gekozen worden voor zeer vuile kleding. Wanneer het wordt geselecteerd, wordt de wastijd en -intensiteit verhoogd om het waseffect te verhogen.

**Snelwas**

Met deze functie kan de wastijd worden verminderd.

**Extra spoelen**

Het wasgoed zal een extra spoelbeurt ondergaan wanneer dit programma wordt geselecteerd.

**Mijn Cyclus**

Om het frequent gebruikte programma in het geheugen op te slaan.

Druk 3 seconden voor het begin van het wassen op [Temp.] na het kiezen van het programma en het instellen van de opties. De standaardinstelling is Cotton.

**Anti-kreuk**

De antikreukfunctie kan worden gebruikt kreuken in de kleding te verminderen.

**Opnieuw laden**

Deze handeling kan worden uitgevoerd tijdens het wasproces. Wanneer de trommel nog draait en er een grote hoeveelheid water met een hoge temperatuur in de trommel zit.

De status is onveilig en de deur kan niet worden geopend door veel kracht te gebruiken.

Druk 3 seconden lang op de knop [Start/Pause] om te herladen en het toevoegen van kleding tijdens de functie. Volg de onderstaande stappen:

- 1 Wacht tot de trommel stopt met draaien.
- 2 Het deurslot wordt ontgrendeld.
- 3 Sluit de deur wanneer de kleding herladen is en druk op de knop [Start/Pause].



Druk 3 seconden lang op [Start/Pause] Herlaad de kleding Start



## Drogen

**Drogen**

Blijf op de knop 'Dry' drukken om het droogniveau te kiezen: Extra Dry/Normal Dry (Normal)/ Gentle Dry(Soft). Het programma 1 uur W/D kan het droogniveau niet aanpassen.

- ☀ Extra Dry: Kies deze functie wanneer u de kleding onmiddellijk moet kunnen dragen.
- ☀ Normal Dry (Normal): De normale droogprocedure
- ☀ Gentle Dry (Soft): Enkel lichtjes drogen is voldoende.
- 🌀 Air Wash: Kleding wordt gedraaid om vreemde geuren te verwijderen bij hoge temperatuur en zonder water.

**OPMERKING**

- Tips voor het drogen
  - Droog de kleding na het centrifugeren
  - Sorteer het wasgoed volgens de soort en droogtemperatuur om de kwaliteit van de kleding te garanderen.
  - Synthetische kleding dient gedroogd te worden met de juiste droogtijd.
  - Wacht even indien u de kleding wilt strijken na het drogen.
- Kleding die niet geschikt is om te drogen
  - Erg delicate spullen zoals synthetische gordijnen, wol en zijde, kleding met metalen onderdelen, nylonkousen, omvangrijke kleding, zoals anorakken, bedovertrekken, quilts, slaapzakken en donsdekens moeten niet worden gedroogd.
  - Kleding met vulling in schuimrubber of materialen die lijken op schuimrubber mogen niet worden gedroogd in de machine.- Stoffen die resten of afzettingen van haarlak, nagellak of gelijkaardige oplossingen bevatten mogen niet worden gedroogd in de machine om de vorming van schadelijke dampen te voorkomen.

## Temp.

**Temp.**

Druk op de knop om de temperatuur in te stellen (Cold, 20°C, 30°C, 40°C, 60°C, 90°C)

## Function

**Option Confirm**

Selecteer Pre Wash, Extra Wash, Night Wash, Speed Wash, Extra Rinse of Anti-crease.

## Select

**Option Confirm**

Bevestig de selectie van Voorwas, Extra Spoelen, Snelwas, Nachtwas of Anti-kreuk.

## Speed

**Snelheid**

Druk op de knop om de snelheid te wijzigen  
1500: 600-800-1000-1200-1500

**Kinderveiligheid**

Om te vermijden dat kinderen het toestel per ongeluk bedienen.

Druk 3 seconden lang op de knoppen [Function] en [Select] tot de zoemer weerklinkt.

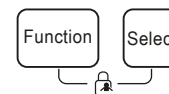
**OPGELET!**

Wanneer de kinderbeveiliging is geactiveerd en het programma start, zal de indicator van de kinderbeveiliging worden geactiveerd en wordt de resterende CL en resterende tijd op het weergavescherm om beurt weergegeven in 0,5 seconden. Wanneer op de andere knoppen wordt gedrukt, knippert de indicator voor de kinderbeveiliging gedurende 3 seconden, wanneer het programma eindigt, wisselen CL en END gedurende 10 seconden, vervolgens knipperen de lampjes van de kinderbeveiliging gedurende 3 seconden.

- Het volstaat op de twee knoppen te drukken en deze ingedrukt te houden om de kinderbeveiliging te ontgrendelen, zelfs in geval van stroomonderbreking, het uitzetten van het toestel en na het einde van het programma.
- Met de knop 'Child Lock' worden alle knoppen vergrendeld, behalve de Powerknop en de Child Lock-knop
- Gelieve de kinderbeveiliging uit te schakelen alvorens een programma te selecteren en te beginnen wassen

## Reiniging en onderhoud



### WAARSCHUWING!

Trek altijd de stekker van het toestel uit het stopcontact en draai de waterkraan dicht alvorens te reinigen en te onderhouden.

### Reinigen van de kast

Een degelijk onderhoud van de wasmachine kan de levensduur ervan verlengen. Waar nodig kan het oppervlak gereinigd worden met verdunde, niet-schurende neutrale reinigingsmiddelen. Wanneer er water uit de machine is gestroomd, gebruik dan een doek om het onmiddellijk weg te vegen. Gebruik nooit scherpe voorwerpen om het toestel te reinigen.



### OPGELET!

Gebruik nooit schurende of bijtende middelen, mierenzuur of verdunde oplossingen of gelijkaardige substanties, zoals alcohol of scheikundige producten.

### De trommel reinigen

Roestvlekken die in de trommel zijn achtergebleven door metalen voorwerpen moeten onmiddellijk worden verwijderd met schoonmaakmiddelen die geen chloor bevatten. Gebruik nooit staalwol om de trommel te reinigen!



### OPMERKING

Houd wasgoed uit de buurt van de machine terwijl de trommel wordt gereinigd.

### De deurdichting en het glas reinigen

Veeg het glas en de dichting na elke wasbeurt af om pluizen en vlekken te verwijderen. Wanneer pluizen zich ophopen, kan dit lekken veroorzaken. Verwijder eventuele muntstukken, knopen en andere voorwerpen uit de dichting na elke wasbeurt.

Reinig de deurdichting en het glas elke maand om de normale werking van het toestel te waarborgen.

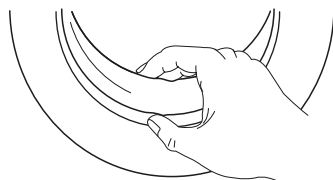

## De toevoerfilter reinigen



### OPMERKING

Een verminderde waterstroom is een teken dat de filter gereinigd moet worden.

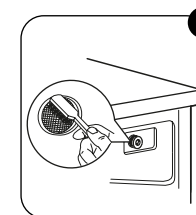
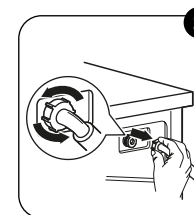
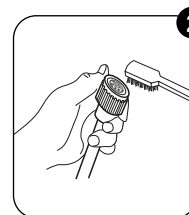
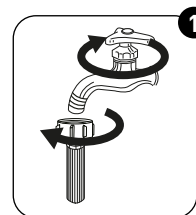

- 1 Draai de kraan dicht en verwijder de watertoevoerslang.
- 2 Reinig de filter met een borsteltje.
- 3 Schroef de watertoevoerslang los van de achterkant van de machine. Verwijder de filter met een langneustang.
- 4 Gebruik een borsteltje om de filter te reinigen.
- 5 Plaats de filter opnieuw in de watertoevoer en sluit de watertoevoerslang opnieuw aan.
- 6 Reinig de toevoerfilter om de 3 maanden om de normale werking van het toestel te waarborgen.

## Reinig de wasmiddeldispenser

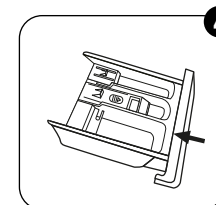
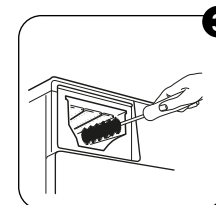
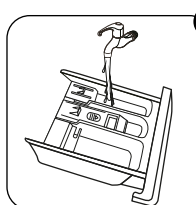
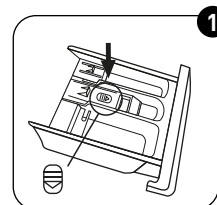

- 1 Druk op de ontgrendelknop en verwijder de dispenserlade.
- 2 Reinig de dispenserlade en het deksel van de waterverzachter onder stromend water.
- 3 Reinig de nis met een zachte borstel.
- 4 Plaats de dispenserlade opnieuw op zijn plaats.

**OPMERKING**

- Gebruik geen schurende of bijtende middelen om kunststof onderdelen te reinigen.
- Reinig de wasmiddeldispenser om de 3 maanden om de normale werking van het toestel te waarborgen.

**De afvoerpompfilter reinigen****WAARSCHUWING!**

- Opgelet voor het hete water!
- Laat de wasmiddeloplossing afkoelen.
- Trek de stekker van de machine uit het stopcontact om elektrische schokken te vermijden voor het wassen.
- De afvoerpompfilter kan de pluizen en kleine vreemde voorwerpen uit de wasmachine filteren.
- Reinig regelmatig de filter om de normale werking van de wasmachine te waarborgen.

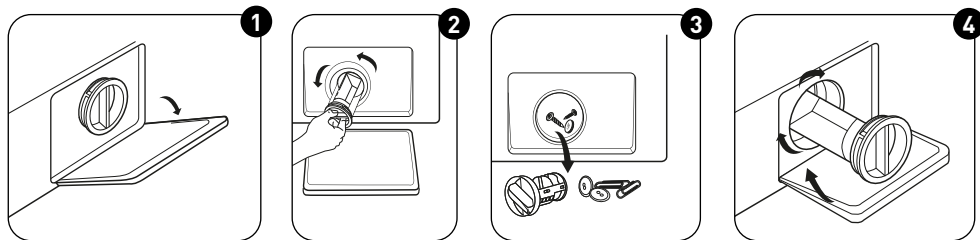

- 1 Open het onderste deksel
- 2 Open de filter door deze in tegenwijzerzin te draaien
- 3 Verwijder vreemde voorwerpen
- 4 Sluit het onderste deksel

**OPGELET!**

- Zorg ervoor dat het deksel van de klep en de noodafvoerslang opnieuw naar behoren zijn geïnstalleerd. De dekselplaten moeten precies overeenstemmen met de openingsplaten anders kan er water lekken.
- Sommige machines hebben geen noodafvoerslang, dus kunnen stappen 2 en 3 worden overgeslagen. Draai het onderste deksel om water in het bassin te laten lopen.
- Wanneer het toestel gebruikt wordt en afhankelijk van het geselecteerde programma is het mogelijk dat er heet water in de pomp aanwezig is. Verwijder het deksel van de pomp nooit tijdens een wascyclus. Wacht altijd tot het toestel de cyclus heeft voltooid en leeg is. Wanneer het deksel opnieuw wordt geïnstalleerd, zorg er dan voor dat het veilig opnieuw bevestigd is.

**Probleemoplossgids**

Wanneer er een probleem is met het toestel, controleer dan of u het niet kan oplossen a.d.h.v. de onderstaande tabellen. Wanneer het probleem aanhoudt, contacteer dan de klantendienst.

Omschrijving	Mogelijke oorzaak	Oplossing
Het toestel start niet.	De deur is niet goed gesloten. Er zitten kleren vast.	Sluit de deur naar behoren en herstart. Controleer het wasgoed.
De deur kan niet worden geopend.	De veiligheidsbescherming is geactiveerd.	Schakel de stroom uit en start opnieuw.
Er lekt water.	De aansluitingen zijn niet voldoende vastgedraaid.	Controleer en bevestig de watertoevoerslang. Controleer en reinig de afvoerslang.
Er zitten resten wasmiddel in de wasmiddeldispenser.	Het wasmiddel is vochtig en/of geklonterd.	Reinig en wrijf de wasmiddeldispenser droog.
De indicator of het weergavescherm werkt niet.	PC-bord of harnas hebben verbindingproblemen.	Schakel de stroom uit en controleer of de hoofdplug goed is aangesloten.
Abnormaal geluid	Bevestigingsschroeven zitten nog altijd op hun plaats.De vloer is niet stevig of waterpas.	Controleer of de bevestigingsbouten verwijderd zijn. Zorg ervoor dat het toestel op een stevige en vlakke vloer is geïnstalleerd.

**Foutcodes**

Omschrijving	Mogelijke oorzaak	Oplossing
E30	De deur is niet goed gesloten.	Sluit de deur naar behoren en herstart.
E10	Probleem met het injecteren van water tijdens de wascyclus.	Controleer of de waterdruk voldoende hoog is. Maak de waterslang recht. Reinig de toevoerklefilter.
E21	Waterafvoer overtijd	Controleer de afvoerslang op blokkeringen.
E12	Wateroverstroom	Herstart het toestel.
EXX	Andere	Herstart het toestel. Neem contact op met de klantendienst wanneer het probleem aanhoudt

**Klantendienst**

Er zijn minimaal 10 jaar reserveonderdelen beschikbaar voor uw toestel. Mocht u vragen hebben, neem dan contact op met de klantendienst op:

**WAARSCHUWING!**

Risico op elektrische schokken

- Probeer nooit een toestel te herstellen dat defect of vermoedelijk defect is. Hierdoor kunt u uw eigen leven of dat van toekomstige gebruikers in gevaar brengen. Enkel bevoegde specialisten mogen deze herstelwerkzaamheden uitvoeren.
- In geval van ongepaste herstelling vervalt de garantie en zal daarop volgende schade niet worden erkend!

**Transport****BELANGRIJKE STAPPEN BIJ HET VERPLAATSEN VAN HET TOESTEL**

- Trek de stekker van het toestel uit het stopcontact en draai de watertoevoerkraan dicht.
- Controleer of de deur en de wasmiddeldispenser goed gesloten zijn.
- Verwijder de watertoevoerslang en de afvoerslang van de behuizing.
- Verwijder de waterafvoer volledig van het toestel (zie "Onderhoud Reiniging van de afvoerpompfilter")
- Belangrijk: Plaats de 4 transportbouten opnieuw op de achterkant van het toestel.
- Dit toestel is zwaar. Transporteer voorzichtig. Houdt geen uitstekende onderdelen van de machine vast tijdens het optillen. De deur van de machine mag niet gebruikt worden als handgreep.

# ¡Gracias!

Gracias por elegir este producto VALBERG. Seleccionados, probados y recomendados por ELECTRO DEPOT, los productos de la marca VALBERG son fáciles de usar, fiables y de un acabado impecable. Gracias a este aparato, puede estar seguro de que con cada uso quedará satisfecho.

Bienvenido a ELECTRO DEPOT.

Visite nuestra página web: [www.electrodepot.fr](http://www.electrodepot.fr)

Índice

**A**

**Vista previa del aparato**

Descripción del aparato

**B**

**Uso del aparato**

Instalación  
Funcionamiento

**C**

**Información útil**

Limpieza y mantenimiento  
Solución de problemas  
Atención al cliente

## Descripción del aparato

- ❶ Manguera de suministro de agua
- ❷ Dispensador de detergente
- ❸ Puerta
- ❹ Cubierta superior
- ❺ Panel de control
- ❻ Cable de alimentación eléctrica
- ❼ Tambor
- ❽ Tapa de mantenimiento
- ❾ Tubo de drenaje
- ❿ 4 tapas
- ⓫ 1 tubo de suministro de agua fría



### NOTA

La imagen del producto solo tiene una finalidad ilustrativa. Consulte el producto real como referencia.

## Instalación

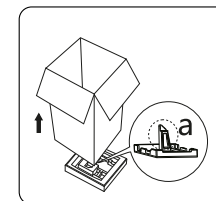
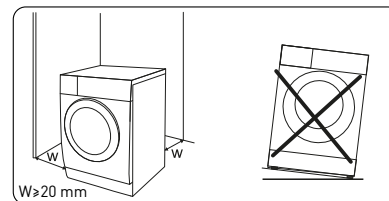

### Zona de instalación



#### ¡ADVERTENCIA!

- ¡La estabilidad es importante para evitar que el producto se desplace de su sitio! Asegúrese de que la máquina esté nivelada y en posición estable.
- Asegúrese de que el producto no pise el cable de alimentación.
- Asegúrese de mantener las distancias mínimas a las paredes, como se muestra en la imagen.

Antes de instalar la máquina, debe seleccionarse la ubicación de la siguiente manera:

- ❷ Superficie rígida, seca y plana
- ❷ Evite la luz directa del sol
- ❷ Debe haber ventilación suficiente
- ❹ La temperatura del sitio debe estar por encima de 0 °C
- ❷ Debe estar alejada de fuentes de calor, como aparatos de combustión de carbón o gas.

### Desembalaje de la lavadora



#### ¡ADVERTENCIA!

- El material de embalaje (por ejemplo, papel transparente o espuma de poliestireno) puede ser peligroso para los niños.
- ¡Peligro de asfixia! Mantenga todo el embalaje totalmente alejado de los niños.

- ❷ Quite la caja de cartón y el embalaje de espuma de poliestireno.
- ❷ Levante la lavadora y quite el embalaje de la base. Asegúrese de que el pequeño triángulo de espuma (a) se quita junto con el embalaje inferior. De no ser así, tumbe la unidad de lado y quítelo manualmente.
- ❷ Quite la cinta adhesiva que fija el cable de suministro y el tubo de drenaje.
- ❹ Quite el tubo de entrada del tambor.

**Quite los pernos de transporte****¡ADVERTENCIA!**

Debe quitar los pernos de transporte de la parte trasera antes de utilizar el producto.

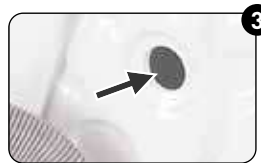

- ➊ Afloje los 4 pernos de transporte con una llave inglesa.
- ➋ Quite los pernos, incluyendo las partes de goma, y guárdelos para un uso futuro.
- ➌ Cierre los orificios utilizando las tapas.

**Nivelación de la lavadora****¡ADVERTENCIA!**

Las tuercas de fijación de los cuatro pies deben apretarse firmemente contra el alojamiento.



- ➊ Afloje la tuerca de fijación.
- ➋ Gire el pie hasta que llegue hasta el suelo.
- ➌ Ajuste las patas y bloquee las tuercas con una llave inglesa. Asegúrese de que la máquina esté nivelada y en posición firme.

**Conecte el tubo de suministro de agua****¡ADVERTENCIA!**

Para evitar fugas o daños por agua, siga las instrucciones de este capítulo.

- No retuerza, aplaste ni modifique el tubo de entrada de agua.



Conecte el tubo de suministro de agua a la válvula de entrada de agua y a una toma de agua fría, tal y como se indica.

**NOTA**

Haga la conexión manualmente, sin herramientas. Compruebe que las conexiones estén apretadas.

**Tubo de drenaje****¡ADVERTENCIA!**

- No retuerza ni dilate el tubo de drenaje.
- Coloque el tubo de drenaje correctamente. De lo contrario, pueden producirse daños por la fuga de agua.

Hay dos formas de colocar el extremo del tubo de drenaje:

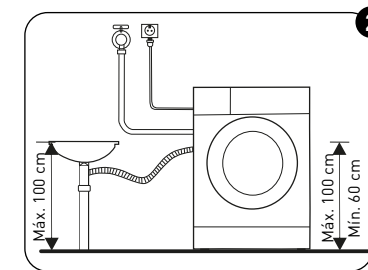
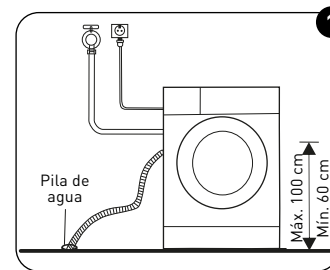

- ➊ Póngalo en la pila de agua.
- ➋ Conéctelo al tubo del ramal de drenaje de la pila.

## Funcionamiento

### Inicio rápido



#### ¡PRECAUCIÓN!

- Antes del lavado, asegúrese de que la secadora esté bien instalada.
- Su aparato fue revisado a fondo antes de salir de la fábrica. Para quitar el agua residual y neutralizar posibles olores, se recomienda limpiar el aparato antes del primer uso. Para ello, ponga en marcha el programa de algodón a 90 °C sin ropa ni detergente.



#### CALIBRACIÓN

Se recomienda calibrar la secadora para que funcione con el mejor rendimiento. El aparato puede detectar la cantidad de ropa introducida. Esta función optimiza el rendimiento del producto reduciendo al mínimo el consumo de energía y agua, lo que le permite ahorrar tiempo y dinero. Por este motivo se recomienda calibrar el aparato para aprovechar al máximo su rendimiento.

- 2 Quite todos los accesorios del tambor y cierre la puerta.
- 2 Inserte el enchufe a la toma de red.
- 2 Encienda la lavadora y pulse "Delay" (inicio diferido) y "Temp." simultáneamente durante 10 segundos, hasta que aparezca "t19".
- 2 Pulse [▶||] para encender el aparato y espere a que aparezca "\*\*\*\*".

### 1 Antes del lavado

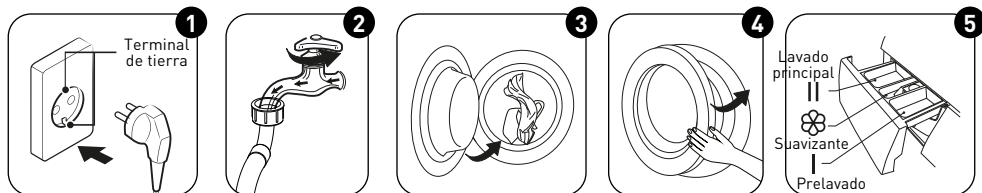

- 2 Enchufar
- 2 Abrir la toma de agua
- 2 Cargar
- 2 Cerrar la puerta
- 2 Añadir detergente



#### NOTA

Debe añadirse detergente al compartimento I si se selecciona la función de pre-lavado.

### 2 Lavado

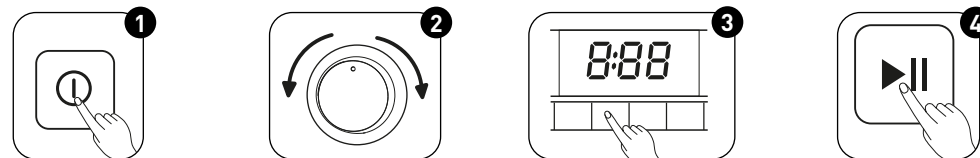

- 2 Encender
- 2 Seleccionar el programa
- 2 Elegir el modo de funcionamiento o dejar los ajustes predeterminados
- 2 Pulsar Inicio/Pausa para iniciar el programa

### 3 Después del lavado

Suena el avisador y aparece "End" (Fin) en la pantalla.

#### Antes de cada lavado

- La temperatura ambiental de la secadora debe ser de 5-40 °C. Si se utilizara por debajo de los 0 °C, la válvula de entrada y el sistema de drenaje podrían dañarse. Si la máquina se ha instalado en una zona a temperaturas bajo cero, debe cambiarse a una temperatura ambiental normal para asegurarse de que el tubo de suministro de agua y el tubo de drenaje se descongelan antes de utilizarse.
- Consulte las etiquetas de lavado de su ropa y las instrucciones de uso del detergente antes del lavado. Utilice detergente sin espuma o con poca espuma adecuado para lavadoras.



#### ¡ADVERTENCIA!

- No lave ni seque prendas que hayan sido limpiadas, lavadas, remojadas o frotadas con sustancias combustibles o explosivas como cera, aceite, pintura, gasolina, alcohol, queroseno u otros materiales inflamables.
- El lavado de prendas aisladas puede crear fácilmente una gran excentricidad y disparar la alarma debido al desequilibrio. Por lo tanto, se recomienda añadir una o dos prendas más al lavado para que el giro sea suave.



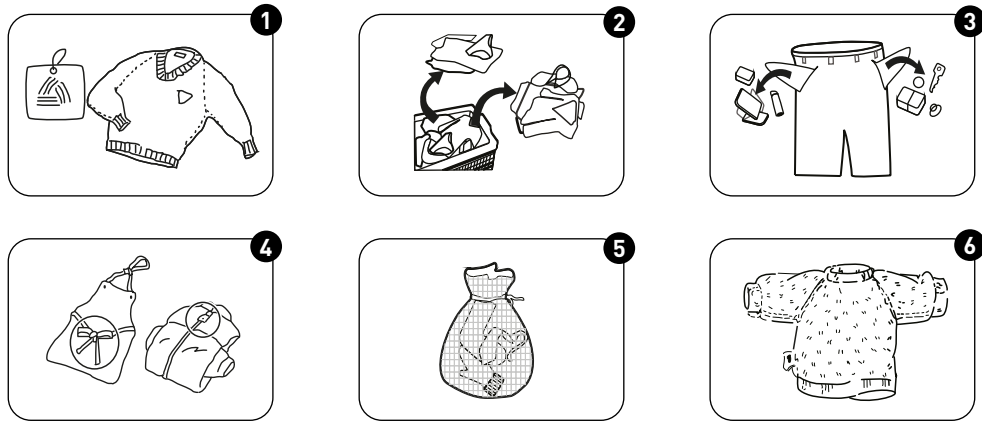

- ➊ Mire la etiqueta de lavado
- ➋ Divida la ropa por color y tipo de tejido
- ➌ Vacíe los bolsillos
- ➍ Ate las correas largas y los cinturones, cierre las cremalleras y los botones
- ➎ Ponga las prendas pequeñas en una redcilla de lavado
- ➏ Vuelva del revés las prendas que puedan deshilacharse y de pelo alto

#### Dispensador de detergente

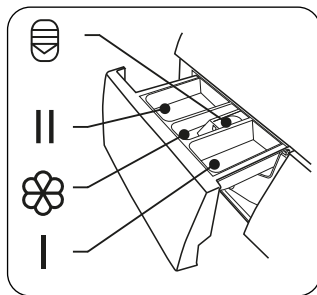

- I Prelavado
- II Lavado principal
- ☼ Suavizante
- ⊞ Botón de extracción para sacar el dispensador



#### ¡PRECAUCIÓN!

En el "Compartimento I" solo se añade detergente si se selecciona la opción de prelavado.

Programa	I	II	☼
60'  L/S de 1 hora		●	○
Lavado y secado		●	○
15'  Rápido 15'		●	○
Solo secado			
Lavado con aire			
Alergias	○	●	○
Vapor	○	●	○
Solo centrifugado			
20°C		●	○
Lana		●	○
Mixtos	○	●	○
Sintéticos	○	●	○
ECO 40-60°C		●	○
Intensivo		●	○
Algodón	○	●	○

● Obligatorio    ○ Opcional

## Recomendaciones de detergente

Detergente recomendado	Temp. de lavado	Tipo de ropa y tejido
Detergente intenso con blanqueadores y abrillantadores ópticos	40 / 60 / 90	Ropa blanca de lino o algodón resistente al hervido
Detergente para color sin blanqueadores ni abrillantadores ópticos	20 / 30 / 40	Ropa de color de lino o algodón
Detergente para color o suave sin abrillantadores ópticos	20 / 30 / 40	Ropa de color hecha de tejidos fáciles de cuidar o materiales sintéticos
Detergente suave	20 / 30	Tejidos delicados, seda, viscosa
Detergente especial para lana	20 / 30 / 40	Lana



## NOTA

- El detergente o suplemento que pueda apelmazarse puede diluirse en un poco de agua antes de ponerlo en el dispensador de detergente, para evitar que la entrada de este se bloquee y provoque el vertido de agua.
- Elija el tipo de detergente adecuado para lograr un rendimiento máximo del lavado y un consumo mínimo de agua y energía.
- Para lograr el mejor resultado de limpieza, es importante una dosificación adecuada del detergente.
- Utilice una cantidad menor de detergente si el tambor no está lleno del todo.
- Ajuste siempre la cantidad de detergente a la dureza del agua. Si su agua de grifo es blanda, utilice menos detergente.
- Dosifique según el grado de suciedad de la ropa. Las prendas menos sucias necesitan menos detergente.
- El detergente muy concentrado (compacto) debe dosificarse con más precisión.

Los siguientes signos son indicativos de un exceso de detergente:

- Mucha formación de espuma
- Lavado y aclarado insuficientes

Los siguientes signos son indicativos de una falta de detergente:

- La ropa se pone gris
- Acumulación de depósitos de cal en el tambor, el elemento calefactor y/o la ropa

## Panel de control

Modelo: MFC70-S1407B/C19E-EU(NB)/MFC80-S1407B/C19E-EU(NB)  
MFC120-U1407B/C19E-EU(NB)

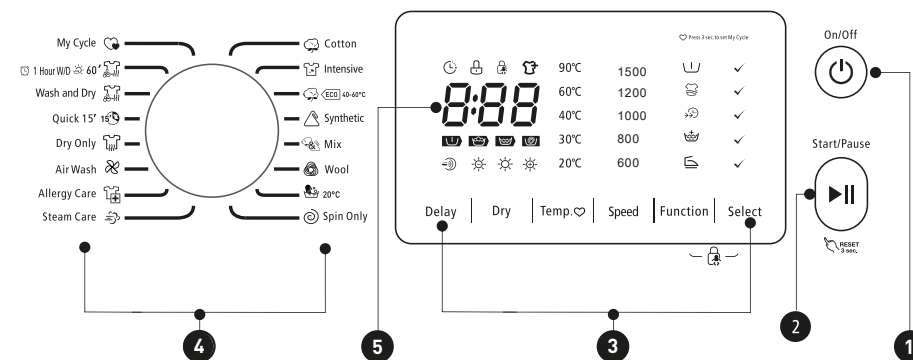

## 1 Encendido/Apagado

Enciende y apaga el aparato.

## 2 Inicio/Pausa

Inicia o pone en pausa el programa elegido.

## 3 Opción

Esto le permite elegir funciones adicionales, que se iluminarán al seleccionarse.

## 4 Programas

Disponibles según el tipo de ropa.

## 5 Pantalla

La pantalla muestra los ajustes, el tiempo restante, las opciones y los mensajes de estado.

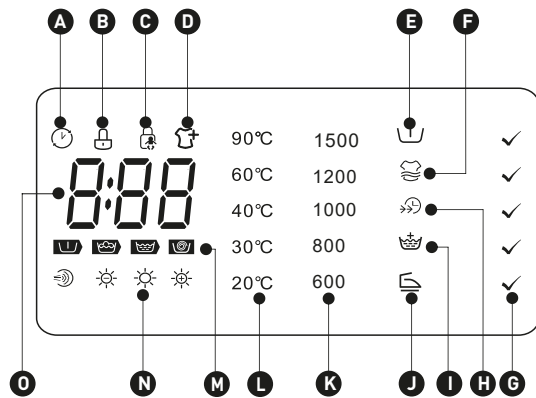

- A** Inicio diferido
- B** Bloqueo de la puerta
- C** Bloqueo infantil
- D** Recarga
- E** Prelavado
- F** Lavado extra
- G** Confirmar opción
- H** Lavado rápido
- I** Aclarado extra
- J** Antiarrugas
- K** Velocidad de centrifugado
- L** Temp.
- M** Etapa (Prelavado-Lavado-Aclarado-Centrifugado)
- N** Nivel de secado (Aire seco-Secado suave-Secado normal-Secado extra)
- O**

Tiempo de lavado	Tiempo de retardo
125	2h
Error	Fin
E20	End

### Programas

Modelo: MFC80-DU1507B/C19E-EU(NE)

Programa	Carga de lavado/secado (kg)	Tiempo en pantalla
60'  L/S de 1 hora	1,0/1,0	0:58
Lavado y secado	6,0/6,0	5:04
15'  Rápido 15'	2,0	0:15
Solo secado	-/6,0	4:14
Lavado con aire	-/1,0	0:30
Alergias	4,0/4,0	2:09
Vapor	4,0/4,0	1:47
Solo centrifugado	8,0	0:12
20°C	4,0	1:01
Lana	2,0	1:07
Mixtos	8,0/6,0	1:20
Sintéticos	4,0/4,0	3:17
ECO 40-60°C	8,0	3:35
Intensivo	8,0	3:48
Algodón	8,0/6,0	3:39











#### NOTA

Los programas con son programas con función de secado o función adicional de secado.

## Programas

MFC80-DU1507B/C19E-EU(NE)

Ciclo	Capacidad nominal en kg	Duración del ciclo en horas y minutos	Consumo de energía en kWh/Ciclo de funcionamiento	Consumo de energía en ml//Ciclo de funcionamiento	Temperatura máxima en °C	Humedad residual en %/Velocidad de centrifugado
 20°C	4,0	1:01	0,15	50	20	65 % / 1000
 Algodón (60 °C)	8,0	3:44	1,498	70	60	53 % / 1400
 Intensivo	8,0	3:48	1,000	70	40	70 % / 800
 Mixtos	8,0	1:20	0,75	65	40	70 % / 800
 Rápido 15'	2,0	0:15	0,030	40	Frío	75 % / 800
  ECO 40-60°C	8,0	3:38	0,871	64	38	53 % / 1400
	4,0	2:48	0,530	46,3	38	53 % / 1400
	2,0	2:48	0,205	33,4	21	53 % / 1400
 Lavado y secado	6,0	9:30	4,680	108,4	39	0/1200
	3,0	6:40	2,400	63,5	27	0/1200

- Los datos anteriores son solo una referencia y pueden cambiar debido a que las condiciones reales de uso sean distintas.
- Las descargas de válvula para los programas que no sean el ECO 40-60 y el ciclo de lavado y secado son solo indicativas.
- De acuerdo con la directiva (UE) n.º 1061/2010, la clase de eficiencia energética de la UE es: A  
Programa de prueba de energía: Intensivo; Velocidad: Máxima velocidad; Temp.: 60 ; Distinto del predeterminado.Carga para la máquina de 8,0 kg: 6,0 kg

- De acuerdo con la directiva (UE) n.º 2019/2023, la clase de eficiencia energética de la UE es: E  
Programa de prueba de energía: ECO 40-60/Lavado y secado.  
ECO 40-60: Como predeterminado  
Media carga para la máquina de 8,0 kg: 4,0 kgUn cuarto de carga para la máquina de 8,0 kg: 2,0 kgLavado y secado: Nivel de secado: ☀️ (secado extra), distinto del predeterminado.Carga para la máquina de 8,0 kg: 6,0 kgMedia carga para la máquina de 6,0 kg: 3,0 kg
- ❶ Cantidad máxima de tejidos secos que pueden tratarse en el ciclo correspondiente.
- ❷ La máxima temperatura a la que llega la ropa en el ciclo de lavado durante al menos 5 minutos.
- ❷ Humedad residual tras el ciclo de lavado en porcentaje de contenido en agua, y la velocidad de centrifugado a la que se logró.
- ❹ El programa ECO 40-60 puede lavar con normalidad la ropa de algodón sucia que sea lavable a 40 °C o 60 °C, junta en el mismo ciclo. Este programa se utiliza para evaluar el cumplimiento de la directiva (UE) 2019/2023.
- ❺ El programa de lavado y secado con el ajuste de nivel de secado “☀️” Secado extra puede limpiar la ropa de algodón con suciedad normal que pueda lavarse a 40°C o 60°C, junta en el mismo ciclo, y secarla de forma que se pueda guardar directamente en el armario. Este programa se utiliza para evaluar el cumplimiento de la directiva (UE) 2019/2023.

Los programas más eficientes en cuanto a consumo de energía suelen ser los de menor temperatura y mayor duración.

Cargar la lavadora-secadora hasta la capacidad indicada para cada uno de los programas ayuda a ahorrar energía y agua.

El ruido y la cantidad de humedad restante dependen de la velocidad del centrifugado: cuanto mayor sea la velocidad en la fase de centrifugado, mayor será el ruido y menor será la cantidad de humedad restante.

















## ¡PRECAUCIÓN!





















































Si hay alguna interrupción en el suministro de alimentación mientras la máquina está en marcha, una memoria especial guardará el programa seleccionado. La máquina continuará el programa cuando el suministro de alimentación se restablezca.

## Programas

Los programas están disponibles según el tipo de ropa.

Programas		
60'  L/S de 1 hora	Para prendas sintéticas pequeñas o camisas, la limitación de carga es de 1 kg (unas 4 camisas).	
 Lavado y secado	El programa de energía estándar.	
15'  Rápido 15'	Programa extracorto, adecuado para ropa ligeramente sucia y para pequeñas cantidades de colada.	
 Solo secado	Selecciónelo para secar la ropa. La temperatura es distinta. El tiempo de secado de acuerdo con la carga.	
 Lavado con aire	La ropa se remueve sin agua y a temperatura elevada para quitar los olores raros.	
 Alergias	La lavadora puede exterminar eficazmente algunos alérgenos y conseguir un efecto antialergia, adaptando la temperatura de 60°C para la esterilización.	
 Vapor	El vapor puede utilizarse para el lavado habitual, como el de algodón o tejidos sintéticos. El vapor penetra profundamente en la fibra, la cual elimina eficazmente bacterias y gérmenes, previniendo olores y protegiendo su salud.	
 Solo centrifugado	Centrifugado adicional con selección de velocidad.	
 20°C	20 °C predeterminados, se puede elegir agua fría.	
 Lana	Tejidos de lana o lana enriquecida lavables a mano o a máquina. Programa especialmente suave para evitar que las prendas encojan, con pausas más prolongadas (las prendas se dejan en líquido de lavado).	
 Mixtos	Carga mixta de tejidos de algodón y sintéticos.	
 Sintéticos	Lavado de prendas sintéticas, por ejemplo: camisas, abrigos, mezclas. Para los tejidos de punto, la cantidad de detergente debe reducirse debido a su estructura de fibras sueltas y a la tendencia a formar burbujas.	
 ECO 40-60°C	40 °C predeterminados, no seleccionable, adecuado para el lavado de colada a unos 40-60 °C.	
 Intensivo	Para aumentar los efectos del lavado se aumenta el tiempo del mismo.	
 Algodón	Tejidos resistentes al desgaste, tejidos resistentes al calor hechos de algodón o lino.	

## Opción

Ciclo	Predetermi- nado Temp. (°C)	Velocidad de centrifugado predeterminada en rpm	Funciones adicionales
		1500	
 Algodón	40	1500	      
 Intensivo	40	800	
 ECO 40-60°C	60	1500	
 Sintéticos	40	1200	      
 Mixtos	40	800	      
 Lana	40	600	  
 20°C	20	1000	  
 Solo centrifugado	-	1000	 
 Vapor	40	800	      
 Alergias	60	800	     
 Lavado con aire	-	-	 
 Solo secado	-	1200	 
15'  Rápido 15'	Frío	800	
 Lavado y secado	40	1500	 
60'  L/S de 1 hora	Frío	1500	 

**NOTA**

- Consulte la velocidad máxima de centrifugado, la duración y otros detalles del programa ECO 40-60 en la página de programas.
- La tabla muestra qué opciones de ajuste ofrece cada ciclo.

Delay

**Inicio diferido**

Ajuste de la función de inicio diferido:

- 1 Seleccione un programa.
- 2 Pulse el botón de inicio diferido para elegir la hora (el tiempo diferido es de entre 0 y 24 h).

Pulse [Inicio/Pausa] para empezar la cuenta atrás.



Seleccione el programa



Ajuste de la hora



Inicio

Cancelación de la función de inicio diferido:

Pulse el botón [Delay] (inicio diferido) hasta que la pantalla se quede en 0 h. Debe pulsarse antes de iniciar el programa. Si el programa ya ha empezado, debe cancelarse e iniciarse uno nuevo.

**Pre Lavado**

La función de prelavado puede hacer un lavado adicional antes del principal. Es adecuada para quitar el polvo de la superficie de la ropa. Cuando se selecciona, hay que poner detergente en el compartimento (I).

**Lavado extra**

Para ropa muy sucia. Aumenta el tiempo y la intensidad del lavado para aumentar su efecto.

**Lavado rápido**

Esta función reduce el tiempo de lavado.

**Aclarado extra**

Si se selecciona, la ropa se someterá a un aclarado adicional.

**Mi ciclo**

Para guardar los programas más usados.

Después de elegir el programa y ajustar las opciones, pulse [Temp.] 3 segundos antes de empezar el lavado. El programa predeterminado es el de algodón.

**Antiarrugas**

La función antiarrugas puede utilizarse para reducir las arrugas de la ropa.

**Recarga**

Esta operación puede ejecutarse durante el lavado, cuando el tambor todavía está girando y tiene una gran cantidad de agua a temperatura elevada.

El estado no es seguro y no puede forzarse la puerta para que se abra.

Pulse [Inicio/Pausa] durante 3 segundos para recargar y añada la ropa en la fase intermedia. Siga los siguientes pasos:

- 1 Espere a que el tambor deje de girar.
- 2 La puerta se desbloquea.
- 3 Cierre la puerta cuando haya metido la ropa y pulse el botón [Inicio/Pausa].



Pulse [Inicio/Pausa] 3 segundos

Meta la ropa

Inicio

## Secado

**Secado**

Mantenga pulsado el botón de secado para elegir el nivel de secado: Secado extra/ Secado normal (Normal)/Secado suave (Suave) El programa L/S de 1 hora no puede ajustar el nivel de secado.

- ☀ Secado extra: Esta función se puede elegir si hay que utilizar la ropa enseguida.
- ☀ Secado normal (Normal): El procedimiento de secado normal.
- ☀ Secado suave (Suave): Solo para secar ligeramente.
- 🌀 Lavado con aire: La ropa se remueve sin agua y a temperatura elevada para quitar los olores raros.

**NOTA**

- Consejos para el secado
  - La ropa podría estar seca después del centrifugado.
  - Para asegurarse de obtener un secado de calidad de la ropa, divídala según su tipo y la temperatura de secado.
  - Los tejidos sintéticos deben ajustarse con un tiempo de secado adecuado.- Si desea planchar la ropa después del secado, estírela un poco.
- Prendas no adecuadas para el secado
  - En particular, no deben secarse prendas delicadas como las cortinas sintéticas, el paño y la seda, la ropa con insertos metálicos, las medias de nailon o la ropa abultadas como anoraks, edredones, cobertores acolchados, sacos de dormir y edredones nórdicos.- La ropa acolchada con gomaespuma o materiales parecidos a la gomaespuma no debe secarse a máquina.- Los tejidos con residuos de lociones fijadoras o lacas de pelo, disolventes para uñas o soluciones similares no deben secarse a máquina, para evitar la formación de vapores dañinos.

## Temp.

**Temp.**

Pulse este botón para regular la temperatura (frío, 20 °C, 30 °C, 40 °C, 60 °C, 90 °C).

## Function

**Confirmar opción**

Seleccione la función Prelavado, Lavado extra, Lavado rápido, Aclarado extra o Antiarrugas.

## Select

**Confirmar opción**

Seleccione la función Prelavado, Lavado extra, Lavado rápido, Aclarado extra o Antiarrugas.

## Speed

**Velocidad**

Pulse el botón para cambiar la velocidad.  
1500: 600-800-1000-1200-1500

**Bloqueo infantil**

Evita que los niños usen la máquina.

Pulse la función y [Select] durante 3 segundos hasta que suene el avisador.

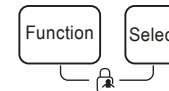
**¡PRECAUCIÓN!**

Si el bloqueo infantil está activado y el programa empieza, el indicador del bloqueo infantil se encenderá y en la pantalla aparecerán alternativamente CL (siglas de bloqueo infantil) y el tiempo restante en intervalos de 0,5 s.

Si pulsa los otros botones, el bloqueo infantil parpadeará durante 3 segundos. Cuando el programa termine, en la pantalla se alternarán CL y END durante 10 segundos. A continuación, la luz del bloqueo infantil parpadeará 3 segundos.

- Solo mantener pulsados los dos botones puede liberar el bloqueo infantil, incluso apagar, desconectar y finalizar el programa.
- El bloqueo infantil bloquea todos los botones excepto el de encendido y el de bloqueo infantil.
- Libere el bloqueo infantil antes de seleccionar otro programa y empezar a lavar.

## Limpieza y mantenimiento



### ¡ADVERTENCIA!

Desenchufe el aparato y cierre la toma de agua siempre que vaya a hacer la limpieza y el mantenimiento del aparato.

### Limpieza de la carcasa

El mantenimiento adecuado de la lavadora puede ampliar su vida útil. Cuando sea necesario, la superficie puede limpiarse con detergentes neutrales y no abrasivos diluidos en agua. Si se vierte agua, límpiela de inmediato con un paño. No utilice nunca objetos afilados para limpiar el aparato.



### ¡PRECAUCIÓN!

No utilice nunca calor o sustancias corrosivas, ácido fórmico o sus disolventes diluidos, ni sustancias similares como alcohol o productos químicos.

### Limpieza del tambor

Cualquier mancha de óxido que hayan dejado en el tambor los artículos metálicos debe eliminarse de inmediato con detergentes sin cloro. ¡No utilice nunca un estropajo de acero para limpiar el tambor!



### NOTA

Mantenga la ropa alejada de la máquina mientras limpia el tambor.

### Limpieza de la goma y el cristal de la puerta

Pase un paño por el cristal y la goma después de cada lavado para quitar las pelusas y las manchas. Si las pelusas se acumulan, pueden provocar bloqueos. Después de cada lavado, retire las monedas, botones u otros objetos que puedan haber caído en la goma.

Limpie la goma y el cristal de la puerta una vez al mes para asegurarse del normal funcionamiento del aparato.

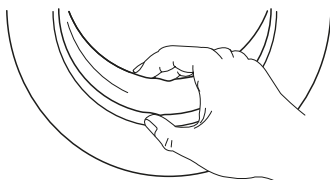

## Limpieza del filtro de entrada



### NOTA

Un caudal de agua reducido es un signo de que el filtro debe limpiarse.

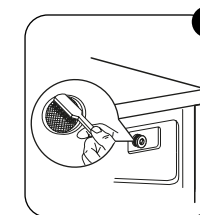
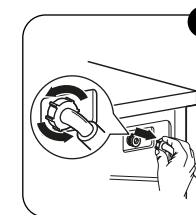
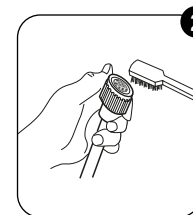
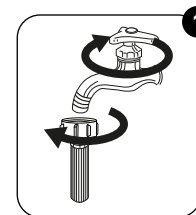

- ➊ Cierre la toma y separe de ella el tubo de suministro de agua.
  - ➋ Limpie el filtro con un cepillo.
  - ➌ Desenrosque el tubo de suministro de agua de la parte trasera de la máquina. Saque el filtro con unos alicates de punta larga.
  - ➍ Use un cepillo para limpiar el filtro.
  - ➎ Vuelva a colocar el filtro en la entrada de agua y reconecte el tubo de suministro de agua.
- Limpie el filtro de entrada cada 3 meses para asegurarse del funcionamiento normal del aparato.

## Limpiar el dispensador de detergente

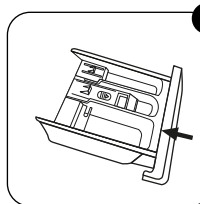
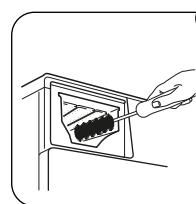
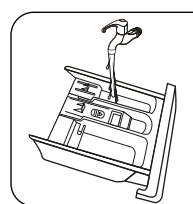
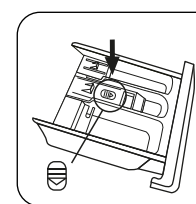

- ➊ Pulse el botón de extracción y saque el dispensador.
- ➋ Limpie el dispensador y la tapa para suavizante debajo del agua.
- ➌ Limpie el hueco con un cepillo suave.
- ➍ Vuelva a colocar el dispensador.



**NOTA**

- No utilice sustancias abrasivas ni corrosivas para limpiar las piezas de plástico.
- Limpie el dispensador de detergente cada 3 meses para asegurarse del funcionamiento normal del aparato.

**Limpieza del filtro de la bomba de drenaje****¡ADVERTENCIA!**

- ¡Tenga cuidado con el agua caliente!
- Espere a que la solución de detergente se enfríe.
- Desconecte la máquina para evitar descargas eléctricas antes del lavado.
- El filtro de la bomba de drenaje puede filtrar hebras y objetos extraños pequeños durante el lavado.
- Limpie el filtro periódicamente para asegurarse del funcionamiento normal de la lavadora.

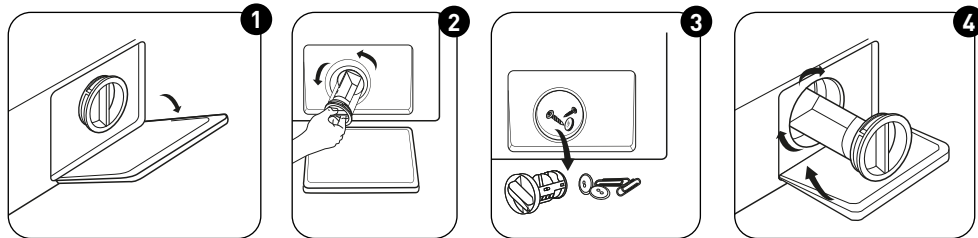

- 1 Abra la tapa inferior
- 2 Abra el filtro girándolo en sentido antihorario
- 3 Quite los objetos extraños
- 4 Cierre la tapa inferior

**¡PRECAUCIÓN!**

- Asegúrese de que la tapa de la válvula y el tubo de drenaje de emergencia vuelven a colocarse correctamente. Las tapas deben insertarse alineándose con los orificios. De lo contrario, podría haber fugas de agua.
- Algunas máquinas no tienen tubo de drenaje de emergencia, por lo que no hay que hacer los pasos 2 y 3. Gire la tapa inferior directamente para que el agua se vierta en un recipiente.
- Cuando el aparato se está utilizando, y dependiendo del programa seleccionado, puede haber agua caliente en la bomba. No quite nunca la tapa de la bomba durante un ciclo de lavado. Espere siempre a que el aparato haya finalizado el ciclo y esté vacío. Cuando vuelva a colocar la tapa, asegúrese de que se vuelva a colocar con firmeza.

**Solución de problemas**

Si hay algún problema con el aparato, compruebe si puede solucionarlo con la siguiente tabla. Si el problema continúa, contacte con el servicio de atención al cliente.

Descripción	Posible causa	Solución
El aparato no arranca	La puerta no está bien cerrada. La ropa se ha enganchado.	Cierre bien la puerta y reinicie la máquina. Compruebe la ropa.
La puerta no se abre.	La protección de seguridad está activada.	Desconecte la alimentación y reinicie la máquina.
Fugas de agua	Las conexiones no están bien apretadas.	Revise y apriete el tubo de entrada de agua. Revise y limpie el tubo de salida.
Hay residuos de detergente en el dispensador de detergente.	El detergente está húmedo y/o apelmazado.	Limpie y seque con un paño el dispensador de detergente.
El indicador o la pantalla no funcionan.	Hay problemas de conexión en el tablero del circuito impreso o el cableado.	Apague la alimentación y compruebe si el enchufe de red está bien conectado.
Ruido anormal	Los pernos de fijación todavía están puestos. El suelo no es sólido o plano.	Compruebe si los pernos de fijación se han quitado. Asegúrese de que el aparato esté instalado en una superficie sólida y plana.

## Códigos de error

Descripción	Posible causa	Solución
E30	La puerta no está bien cerrada.	Cierre bien la puerta y reinicie la máquina.
E10	Problema de inyección de agua durante el ciclo de lavado.	Compruebe que la presión de agua es suficiente. Ponga recto el tubo de agua. Limpie el filtro de la válvula de entrada.
E21	Tiempo excesivo del drenaje de agua	Compruebe si el tubo de drenaje está bloqueado.
E12	Rebosamiento de agua	Reinicie la máquina.
EXX	Otros	Reinicie la máquina. Si el problema continúa, contacte con el servicio de atención al cliente.

## Atención al cliente

Hay disponibles piezas de repuesto de su aparato durante al menos 10 años. En caso de preguntas, contacte con nuestro servicio de atención al cliente en:



## ¡ADVERTENCIA!

Riesgo de descarga eléctrica.

- Nunca intente reparar un aparato defectuoso o que crea que está averiado. Puede poner en peligro su vida y la de otros futuros usuarios. Este trabajo de reparación solo puede ser realizado por especialistas autorizados.
- ¡Una reparación inadecuada invalida la garantía y la reparación de los daños subsiguientes!

## Transporte

## PASOS IMPORTANTES PARA MOVER EL APARATO

- Desenchufe el aparato y cierre la toma de agua.
- Compruebe que la puerta y el dispensador de detergente estén bien cerrados.
- Quite el tubo de entrada de agua y el tubo de salida de las conexiones de la carcasa.
- Drene totalmente el agua del aparato (vea el apartado sobre mantenimiento del filtro de la bomba de drenaje).
- Importante: Vuelva a colocar los 4 pernos de transporte en la parte trasera del aparato.
- Este aparato es pesado. Transpórtelo con cuidado. Nunca sostenga la máquina por una parte saliente de la misma cuando la levante. La puerta de la máquina no puede utilizarse como empuñadura.

