

FR **CONDITION DE GARANTIE**
 Ce produit est garanti pour une période de 2 ans à partir de la date d'achat*, contre toute défaillance résultant d'un vice de fabrication ou de matériau. Cette garantie ne couvre pas les vices ou les dommages résultant d'une mauvaise installation, d'une utilisation incorrecte ou de l'usure anormale du produit.

EN **WARRANTY CONDITIONS**
 This product is guaranteed against faults caused by defects in manufacturing or the materials used for a period of two years, starting from the date of purchase.* This warranty does not cover defects or damage caused by failure to install the device correctly, incorrect use of the product, or excessive wear and tear.

NL **GARANTIEVOORWAARDEN**
 Dit product wordt gegarandeerd voor een periode van 2 jaar vanaf de aankoopdatum*, voor elke storing die het gevolg is van een fabricagefout of het materiaal. Gebreken of schade door slechte installatie, onjuist gebruik of abnormale slijtage van het product worden niet gedekt door deze garantie.

ES **CONDICIONES DE GARANTÍA**
 El certificado de garantía de este producto tiene una duración de 2 años a partir de la fecha de compra* que se limita a los defectos de fabricación y averías del material. Se excluyen de la garantía deficiencias o daños originados por una mala instalación, errores en la manipulación o por un uso inadecuado.

**Aspirateur
 Vacuum Cleaner
 Stofzuiger
 Aspirador**

970399 - CYCLOCLEAN

CONSIGNES D'UTILISATION02
INSTRUCTIONS FOR USE10
GEBRUIKSAANWIJZINGEN18
INSTRUCCIONES DE USO26

ELECTRO DEPOT
 1 route de Vendeville
 59155 FACHES-THUMESNIL - FRANCE



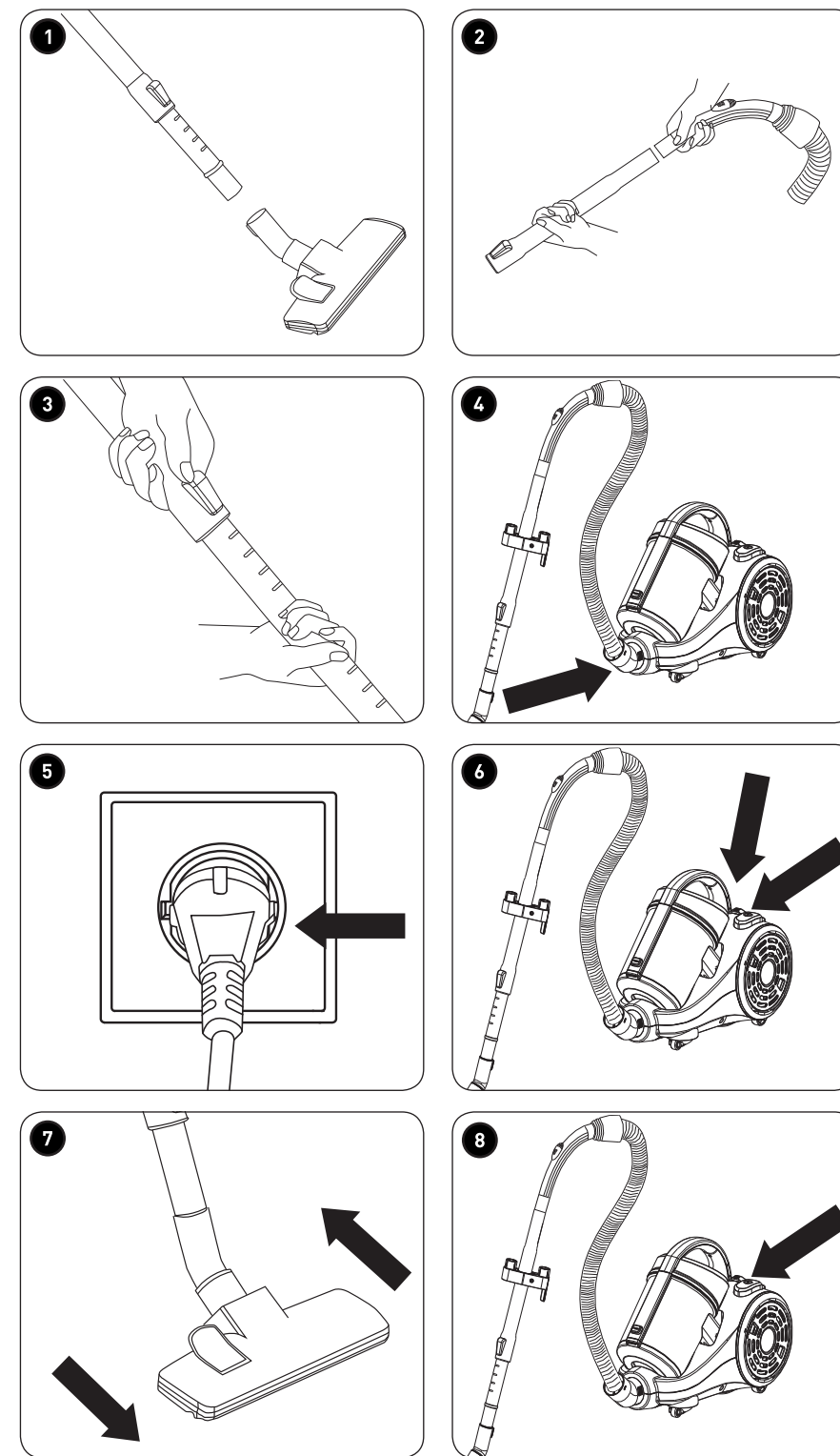
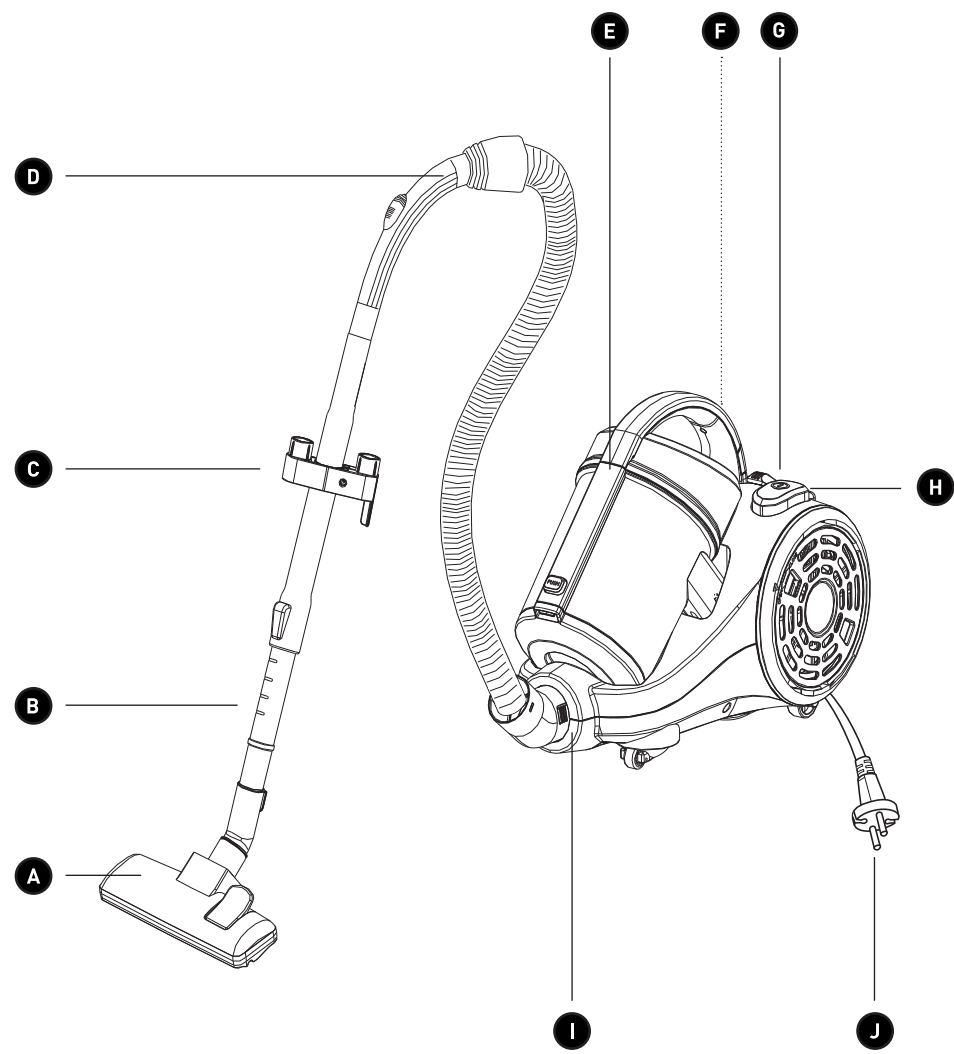

Merci !

Merci d'avoir choisi ce produit VALBERG .
Choisis, testés et recommandés par ELECTRO DEPOT,
les produits de la marque VALBERG vous assurent
une utilisation simple, une performance fiable et
une qualité irréprochable.
Grâce à cet appareil, vous savez que chaque utilisation
vous apportera satisfaction.

Bienvenue chez ELECTRO DEPOT.

Visitez notre site Internet : www.electrodepot.fr
www.electrodepot.be

VOTRE AVIS COMPTE !



**PARTAGEZ
VOTRE EXPERIENCE
SUR LES PRODUITS**

Parce que votre satisfaction est notre priorité, nous vous proposons
de donner votre avis sur ce produit. Il sera transmis et analysé par
nos équipes afin d'améliorer continuellement le produit.

Donnez votre avis sur <http://www.electrodepot.fr/avis-client>



ELECTRO DEPOT

2

FR

Table des matières

A

Aperçu de l'appareil

Composants
Aperçu de l'appareil
Utilisation prévue
Caractéristiques

B

Utilisation de l'appareil

Montage
Utilisation

C

Nettoyage et entretien

Nettoyage et entretien
Rangement

Les notices sont aussi disponibles sur le site
<http://www.electrodepot.fr/sav/notices/>
<http://www.electrodepot.be/fr/sav/notices>

Composants

- | | |
|--|---|
| A Brosse pour sol avec sélecteur | F Bouton de rembobinage du cordon |
| B Tube télescopique | G Bouton de contrôle de la vitesse |
| C Tirette de l'attache du compartiment de rangement | H Interrupteur marche / arrêt ⓘ |
| D Poignée munie de valve de puissance d'aspiration | I Raccord du tuyau |
| E Bac à poussière | J Cordon d'alimentation muni d'une fiche |

Accessoires (peuvent varier selon le modèle) :

- Brosse à meubles
- Suceur pour tapisserie d'ameublement
- Filtre HEPA
- Filtre de protection du moteur
- Filtre d'évacuation d'air

Aperçu de l'appareil

- Déballez l'appareil. Retirez toutes les étiquettes du produit. Veuillez vérifier qu'il est complet et en bon état. Si l'appareil est endommagé ou présente un dysfonctionnement, ne l'utilisez pas et rapportez-le à votre revendeur ou service après-vente.
- Conservez tous les emballages hors de portée des enfants. Il existe un risque d'accident si les enfants jouent avec les matériaux d'emballage.

Utilisation prévue

Cet appareil est un aspirateur universel conçu pour un usage domestique et non pour un usage industriel ou professionnel dans des compagnies de nettoyage. N'utilisez jamais l'aspirateur dehors ou dans un garage. Toute autre utilisation peut endommager l'appareil ou entraîner des blessures.

A

Aperçu de l'appareil



Caractéristiques

Modèle :	970399 - CYCLOCLEAN
Tension d'alimentation :	220-240 V~, 50/60 Hz
Consommation électrique :	800 W nom.
Classe de protection :	Classe II

Montage

- 1 Reliez le tube télescopique sur l'embout de raccordement.
 - 2 Reliez le tube télescopique à la poignée avec le tuyau d'aspiration.
 - 3 Appuyez sur le verrouillage. Prolongez le tube télescopique jusqu'à la position souhaitée.
 - 4 Reliez le tuyau d'aspiration sur le raccord et sur l'appareil jusqu'à son enclenchement indiquant qu'il est bien fixé.
- L'appareil est maintenant monté et prêt à l'emploi.

Utilisation

- 5 Branchez la fiche d'alimentation à une prise de courant appropriée.
 - 6 Appuyez sur l'interrupteur marche /arrêt . Déplacez le sélecteur de puissance, jusqu'à ce que la puissance souhaitée soit atteinte.
 - 7 Tenez la poignée du tuyau et déplacez la brosse en effectuant un mouvement doux de va-et-vient sur le sol.
- Si nécessaire, faites glisser la valve de puissance d'aspiration vers le haut ou vers le bas afin de réduire ou d'augmenter la puissance d'aspiration.
- 8 Appuyez sur l'interrupteur marche /arrêt  pour éteindre l'appareil.
 - 9 Débranchez l'appareil.
 - 10 Appuyez sur le bouton de rembobinage du cordon pour rembobiner le cordon d'alimentation.



ATTENTION

Lorsque vous rembobinez le cordon d'alimentation, tenez-le durant l'opération

- L'attache du compartiment de rangement permet de fixer la brosse à meubles et le suceur pour tapisserie d'ameublement à l'aspirateur.

Nettoyage des différents types de sol (brosse pour sol)

11 **Nettoyage des surfaces dures (sol en parquet, carrelage)** : appuyez sur le sélecteur pour faire sortir la brosse.

Nettoyage des surfaces souples (moquette, tapis) : appuyez sur le sélecteur pour rentrer la brosse.

Nettoyage et entretien



AVERTISSEMENT

- Avant tout nettoyage et entretien, veillez à éteindre l'appareil et à le débrancher de la prise de courant. Laissez-le refroidir complètement !
- Ne plongez jamais l'appareil dans l'eau ou tout autre liquide.

Système de nettoyage à filtre HEPA

- 12 Retirez le bac à poussière et le système de nettoyage.
 - Soulevez le bac à poussière et videz-le dans une poubelle.
- 13 Appuyez sur le bouton-pression du bac à poussière pour ouvrir et vider automatiquement celui-ci. Positionnez le bac à poussière au-dessus de votre poubelle et appuyez sur le bouton de vidage.
 - Après avoir vidé le bac, nettoyez à nouveau le filtre HEPA si nécessaire. Rincez le bac à poussière, puis essuyez-le afin de le sécher.



ATTENTION

Conseil pratique : lorsque le bac à poussière est plein, recouvrez-le d'un sac plastique puis videz-le dedans. Cette façon de procéder empêche la dispersion de la poussière.

- Remettez le système de nettoyage à filtre HEPA en place.

Nettoyage du filtre d'évacuation d'air ou du filtre HEPA

- Ouvrez la grille d'évacuation d'air. Le filtre d'évacuation d'air ou le filtre HEPA est visible lorsque la grille est ouverte.

- 14 Rincez le filtre ou le filtre HEPA à l'eau froide et laissez-le sécher.
- Remettez le filtre d'évacuation d'air ou le filtre HEPA en place (ou remplacez-le)
- Refermez la grille du filtre d'évacuation d'air.

Rangement

- Débranchez toujours l'appareil de la prise de courant avant de le ranger.
- Rangez l'appareil dans un endroit frais, sec et propre, hors de la portée des enfants et des animaux domestiques.
- Veuillez conserver l'emballage pour ranger votre appareil lorsque vous ne l'utilisez pas sur une plus longue période.

Thank you!

Thank you for choosing this VALBERG product. VALBERG products are chosen, tested, and recommended by ELECTRO DEPOT, so you can be sure you are getting a top-quality, easy-to-use product that won't let you down.

We're confident your new device will be a pleasure to use every day!

Welcome to ELECTRO DEPOT.



10

EN

Table of Contents

A

Product overview

Parts
Product overview
Intended use
Specifications

B

Product usage

Assembly
Operation

C

Cleaning and maintenance

Cleaning and maintenance
Storage

Parts

- | | |
|---|--|
| A Floor brush with selector | F Cable rewind button |
| B Extension hose | G Speed control knob |
| C Storage compartment clip | H On/Off switch  |
| D Handle equipped with a suction power valve | I Hose connection |
| E Dust cup | J Power cable with plug |

Accessories (may vary according to the model):

- Furniture brush
- Upholstery crevice tool
- HEPA filter
- Motor protection filter
- Exhaust air filter

Product overview

- Unpack the product. Remove all the labels from the product. Check that the unit is complete and in a good condition. If the unit is damaged or faulty, do not use it and take it to your retailer or after-sales service centre.
- Keep all packaging out of the reach of children. There is a risk of accidents if children play with packaging materials.

Intended use

This unit is a universal vacuum cleaner that has been designed for household use and not for industrial or professional use by cleaning companies. Never use the vacuum cleaner outdoors or in a garage. Any other use could damage the unit or cause injury.



Specifications

Model:	970399 - CYCLOCLEAN
Operating voltage:	220-240 V ~, 50/60 Hz
Power consumption:	800 W (nom.)
Protection class:	Class II

Assembly

- 1 Connect the extension tube to the attachment's connector.
- 2 Connect the extension tube to the handle-connected suction hose.
- 3 Press to secure it in place. Extend the extension tube to the desired position.
- 4 Connect the suction hose to the connector and unit until it clicks securely into place.
 - The unit is now assembled and ready for use.

Operation

- 5 Connect the power cable's plug to an appropriate mains socket.
- 6 Press the On/Off switch . Move the power selector until the desired power is obtained.
- 7 Hold the handle of the hose and gently move the brush back and forth across the floor.
 - If necessary, slide the suction power valve up or down to reduce or increase the suction power.
- 8 Press the On/Off switch  to turn off the unit.
- 9 Unplug the unit.
- 10 Press the cable rewind button to rewind the power cable.



WARNING

Hold the power cable in your hands whilst it is being rewound.

- The storage compartment clip secures the furniture brush and upholstery crevice tool to the vacuum cleaner.

Cleaning various types of flooring (floor brush).

11 **Cleaning hard surfaces (parquet flooring, tiles):** press the selector to extend the brush.

Cleaning soft surfaces (carpets, rugs): press the selector to retract the brush.

Cleaning and maintenance



WARNING

- Before carrying out any cleaning or maintenance operations, please ensure that the unit has been turned off and unplugged from the mains socket. Let it cool completely.
- Never immerse the unit in water or any other liquid.

HEPA filter cleaning system

12 Remove the dust cup and cleaning system.

- Lift the dust cap and empty its contents in a bin.
- 13** Press the dust cup pushbutton to open and automatically empty it. Position the dust cup over your bin before pressing the release button.
- Once the cup is empty, clean the HEPA filter again, if necessary. Rinse the dust cup, then wipe it dry.



WARNING

Practical tip: when the dust cup is full, place it in a plastic bag and then empty the contents into this bag. This will prevent the dust from going everywhere.

- Reposition the HEPA filter cleaning system.

Cleaning the exhaust air filter or HEPA filter

- Open the exhaust air grille. The exhaust air filter or HEPA filter will be visible when the grille is open.
- 14** Rinse the exhaust air filter or HEPA filter in cold water and leave to dry.

- Reposition the exhaust air filter or HEPA filter (or replace it if necessary).
- Close the exhaust air filter grille.

Storage

- Always unplug the unit before storing it.
- Store the unit in a fresh, dry and dust-free place, out of the reach of children and pets.
- Please retain the packaging and use it to store your unit when it is not in use for an extended period of time.

Bedankt!

Proficiat met uw keuze voor een product van VALBERG. De selectie en de testen van de toestellen van VALBERG gebeuren volledig onder controle en supervisie van ELECTRO DEPOT. We staan garant voor de kwaliteit van de toestellen van VALBERG, die uitmunten in hun eenvoudig gebruik, hun betrouwbare werking en hun onberispelijke kwaliteit.

ELECTRO DEPOT beveelt de VALBERG toestellen aan en is ervan overtuigd dat u uiterst tevreden zal zijn bij elk gebruik van het toestel. Welkom bij ELECTRO DEPOT.

Bezoek onze website: www.electrodepot.be



ELECTRO DEPOT

18

NL

A

**Overzicht van het
toestel**

Onderdelen
Overzicht van het apparaat
Doelmatig gebruik
Specificaties

B

**Gebruik van het
toestel**

Montage
Bediening

C

**Reiniging en
onderhoud**

Reiniging en onderhoud
Opslag

Onderdelen

A Vloermondstuk met modusschakelaar	F Snoerprolknop
B Telescoopbuis	G Snelheidsregelaar
C Opbergclip	H Aan/uit-schakelaar ⓘ
D Handvat met zuigkrachtklep	I Slanginlaat
E Stofreservoir	J Snoer met stekker

Toebehoren (kan verschillen naargelang het model):

- Meubelborstel
- Stofferingsmondstuk
- HEPA-filter
- Motorbeveiligingssysteem
- Luchttuitlaatfilter

Overzicht van het apparaat

- Pak het apparaat uit. Controleer of alle onderdelen aanwezig en in een goede staat zijn. Als het apparaat beschadigd of defect is, gebruik het niet en breng het terug naar uw handelaar of klantenservice.
- Houd alle verpakking buiten het bereik van kinderen. Er is risico op een ongeval als kinderen met de verpakking spelen.

Doelmatig gebruik

Dit apparaat is een universele stofzuiger voor huishoudelijk gebruik en is niet bedoeld voor industrieel of professioneel gebruik in schoonmaakbedrijven. Gebruik de stofzuiger nooit buitenshuis of in een garage. Elk ander gebruik kan leiden tot schade aan het product of letsel.



Specificaties

Model:	970399 - CYCLOCLEAN
Nominale spanning:	220-240 V~, 50/60 Hz
Nominaal vermogen:	800 W nom.
Beschermingsklasse:	Klasse II

Montage

- 1 Sluit de telescoopbuis aan op het mondstuk.
 - 2 Verbind de telescoopbuis met het handvat van de zuigslang.
 - 3 Druk op de vergrendeling. Trek de telescoopbuis uit tot de gewenste positie.
 - 4 Sluit de zuigslang aan op het mondstuk en het apparaat door druk uit te oefenen totdat u een klik hoort.
- Het apparaat is nu in elkaar gezet en klaar voor gebruik.

Bediening

- 5 Steek de stekker in een geschikt stopcontact.
 - 6 Druk op de aan/uit-schakelaar . Verschuif de zuigkrachtregelaar totdat de gewenste zuigkracht wordt bereikt.
 - 7 Houd het slanghandvat vast en verplaats het vloermondstuk gestaag heen en weer over de vloer.
- Indien gewenst, schuif de zuigkrachtklep omhoog/omlaag om de zuigkracht te verhogen/verlagen.
- 8 Druk op de aan/uit-schakelaar  om het apparaat uit te zetten.
 - 9 Haal de stekker uit het stopcontact.
 - 10 Druk op de snoerprolknop om het snoer op te rollen.



WAARSCHUWING

Houd het snoer vast wanneer u het oprolt.

- De opbergclips houden de meubelborstel en het stofferingsmondstuk op de stofzuiger.

Het reinigen van verschillende vloertypes (vloerborstel)

11 **Harde oppervlakken reinigen (parketvloer, tegelwerk):** Druk op de modusschakelaar om de borstel uit te schuiven.

Zachte oppervlakken reinigen (tapijt, matten): Druk op de modusschakelaar om de borstel in te schuiven.

Reiniging en onderhoud



WAARSCHUWING

- Voordat u het apparaat reinigt of onderhoudt, schakel het apparaat uit, haal de stekker uit het stopcontact en laat het apparaat eerst volledig afkoelen!
- Dompel het apparaat nooit onder in water of een andere vloeistof.

HEPA-filter reinigingssysteem

- 12 Verwijder de stofbak samen met het reinigingssysteem.
 - Trek de stofbak uit en breng het naar een vuilnisbak.
- 13 Er bevindt zich een drukknop op de stofbak om de bak automatisch te openen en leeg te maken. Houd de stofbak boven de vuilnisbak en druk op de knop om de bak leeg te maken.
- Na het leeg maken van de bak, indien nodig, reinig de HEPA-filter. Spoel de stofbak en veeg het droog.



WAARSCHUWING

Als de stofbak vol is, wordt het aanbevolen om een plastic tas over de bak te trekken en het in deze tas leeg te maken. Dit vermijdt het vrijkomen van stof.

- Duw het HEPA-filter reinigingssysteem opnieuw in de juiste positie.

De luchtuitlaatfilter of HEPA-filter reinigen

- Open het uitlaatrooster. De luchtuitlaatfilter of HEPA-filter is zichtbaar wanneer het rooster wordt geopend.
- 14 Spoel de filter of HEPA-filter onder koud stromend water en laat drogen.

- Plaats de luchtuitlaatfilter of HEPA-filter opnieuw op de juiste positie (of vervang door een nieuwe).
- Sluit het uitlaatrooster.

Opslag

- Haal altijd de stekker uit het stopcontact voordat u het apparaat opbergt.
- Bewaar het apparaat in een koele, droge en schone ruimte, uit de buurt van kinderen en huisdieren.
- Bewaar de verpakking om uw apparaat in op te bergen als u het langere tijd niet denkt te gebruiken.

¡Muchas gracias!

Muchas gracias por haber elegido nuestro producto VALBERG. Seleccionados, testados y recomendados por ELECTRO DEPOT, los productos de la marca VALBERG le aseguran una utilización sencilla, un rendimiento fiable y una calidad incuestionable.

Con este dispositivo puede estar seguro de que siempre quedará satisfecho al utilizarlo. Le damos la bienvenida a ELECTRO DEPOT.

Visite nuestra página web: www.electrodepot.es



ELECTRO DEPOT

A

Descripción del aparato

Componentes
Descripción del aparato
Uso previsto
Características

B

Utilización del aparato

Montaje
Uso

C

Limpieza y mantenimiento

Mantenimiento y limpieza
Almacenamiento

Componentes

- | | |
|---|---|
| A Cepillo para suelo con selector | F Botón para el rebobinado del cable |
| B Tubo telescópico | G Mando de control de la velocidad |
| C Pinza de almacenamiento deslizable | H Interruptor de marcha/paro ⓘ |
| D Mango con válvula de potencia de succión | I Conector de la manguera |
| E Depósito del polvo | J Cable de alimentación con enchufe |

Accesorios (los accesorios pueden variar según el modelo):

- Cepillo para muebles
- Boquilla para tapizados
- Filtro HEPA
- Filtro de protección del motor
- Filtro de aire de escape

Descripción del aparato

- Desembale el dispositivo. Retire todos los adhesivos del dispositivo. Controle que el dispositivo reúne todas las condiciones establecidas y se encuentra en perfecto estado. Si el dispositivo está dañado o presenta averías, no lo utilice y hágase lo llevar a su distribuidor o servicio al cliente.
- Mantenga el embalaje fuera del alcance de los niños. Existe un riesgo de accidente si los niños juegan con el embalaje.

Uso previsto

Este dispositivo es un aspirador universal diseñado para el uso doméstico y no para el uso industrial o profesional por parte de las empresas de limpieza. Nunca utilice el aspirador en el exterior o en un garaje. Cualquier otro uso puede deteriorar el dispositivo u originar daños.



Características

Modelo:	970399 - CYCLOCLEAN
Tensión de red:	220-240 V~, 50/60 Hz
Consumo de potencia:	800 W nom.
Tipo de protección:	Clase II

Montaje

- 1 Conecte el tubo telescópico en la boquilla de conexión.
 - 2 Una el tubo telescópico en el mango con la manguera de aspiración.
 - 3 Pulse el regulador. Extienda el tubo telescópico hasta la posición deseada.
 - 4 Conecte la manguera de aspiración en el conector y en el dispositivo hasta que el bloqueo indique que se ha colocado correctamente.
- El dispositivo ya está montado y listo para su uso.

Uso

- 5 Conecte el enchufe a una toma de corriente apropiada.
 - 6 Pulse el interruptor de marcha/paro . Mueva el selector de potencia hasta conseguir la potencia deseada.
 - 7 Sujete el mango de la manguera y desplace el cepillo con un suave movimiento de vaivén por el suelo.
- Si fuera necesario, deslice la válvula de potencia de aspiración hacia arriba o hacia abajo para disminuir o aumentar la potencia de succión.
- 11 Pulse el interruptor de marcha/paro  para apagar el aparato.
 - 12 Desconecte el aparato.
 - 13 Pulse el botón de rebobinado para rebobinar el cable de alimentación.



ADVERTENCIA

Sujete el cable de alimentación durante toda la operación de rebobinado.

- La pinza de soporte sostiene el cepillo para muebles y la boquilla para tapizados en la aspiradora.

Limpieza de los diferentes tipos de suelo (cepillo para suelo)

14 Limpieza de superficies duras (suelo de parquet, baldosas): pulse el selector para extraer el cepillo.

Limpieza de superficies blandas (moqueta, alfombras): pulse el selector para recoger el cepillo.

Mantenimiento y limpieza



ADVERTENCIA

- Antes de realizar cualquier tarea de limpieza y mantenimiento, apague el dispositivo y desconéctelo de la toma de corriente. ¡Déjelo enfriar completamente!
- Nunca sumerja el aparato en agua u otros líquidos.

Sistema de limpieza del filtro HEPA

- 12 Extraiga el contenedor de polvo con el sistema de limpieza.
 - Extraiga el contenedor de polvo y llévelo al basurero.
- 13 Hay un botón en el contenedor de polvo que se utiliza para abrir y vaciar el contenedor automáticamente. Sostenga el contenedor de polvo sobre el basurero y presione el botón de vaciado.
 - Tras vaciar el contenedor, limpie el filtro HEPA nuevamente en caso de ser necesario. Enjuague el contenedor de polvo y séquelo.



ADVERTENCIA

Cuando el contenedor de polvo se llena, es sensato instalar una bolsa de plástico bajo él para vaciarlo. Esto evita el derrame de polvo.

- Reinserte el sistema de limpieza del filtro HEPA nuevamente en su lugar.

Limpieza del filtro de aire de escape o filtro HEPA

- Abra la rejilla de aire de escape. El filtro de aire de escape o HEPA queda visible cuando la parrilla se abre.

- 14 Enjuague el filtro o filtro HEPA bajo agua corriente fría y déjelo secar.
- Instale el filtro de aire o filtro HEPA de vuelta en su lugar (o cámbielo por uno nuevo)
- Cierre la rejilla de aire de escape.

Almacenamiento

- Antes de almacenar el dispositivo, desconéctelo del suministro eléctrico.
- Almacene el aparato en un lugar fresco, seco y limpio. Conserve el aparato fuera del alcance de los niños y las mascotas.
- Guarde el embalaje para almacenar su aparato cuando no lo vaya a utilizar durante un periodo de tiempo prolongado.