

EN	<p>WARRANTY CONDITION</p> <p>This product has a 2-year warranty as of the date of purchase*, covering any fault resulting from a manufacturing or material defect. This warranty does not cover defects or damage resulting from incorrect installation, improper use or abnormal wear of the appliance.</p> <p>*upon presentation of the sales receipt.</p>
FR	<p>CONDITION DE GARANTIE</p> <p>Ce produit est garanti pour une période de 2 ans à partir de la date d'achat*, contre toute défaillance résultant d'un vice de fabrication ou de matériau. Cette garantie ne couvre pas les vices ou les dommages résultant d'une mauvaise installation, d'une utilisation incorrecte ou de l'usure anormale du produit.</p> <p>*sur présentation du ticket de caisse.</p>
NL	<p>GARANTIEVOORWAARDEN</p> <p>Dit product wordt gegarandeerd voor een periode van 2 jaar vanaf de aankoopdatum*, voor elke storing die het gevolg is van een fabricagefout of het materiaal. Gebreken of schade door slechte installatie, onjuist gebruik of abnormale slijtage van het product worden niet gedekt door deze garantie.</p> <p>*op vertoon van kassabon.</p>
ES	<p>CONDICIONES DE GARANTÍA</p> <p>El certificado de garantía de este producto tiene una duración de 2 años a partir de la fecha de compra* que se limita a los defectos de fabricación y averías del material. Se excluyen de la garantía deficiencias o daños originados por una mala instalación, errores en la manipulación o por un uso inadecuado.</p> <p>*previa presentación del comprobante de compra.</p>

Extractor hood
Hotte aspirante
Dampkap
Campana extractora

970127 - CIH 60 EGK 302C
970128 - CIH 90 EGK 302C

INSTRUCTIONS FOR USE02
CONSIGNES D'UTILISATION26
GEBRUIKSAANWIJZINGEN52
INSTRUCCIONES DE USO 78

Made in PRC

ELECTRO DEPOT

1 route de Vendeville

59155 FACHES-THUMESNIL

FRANCE



VALBERG



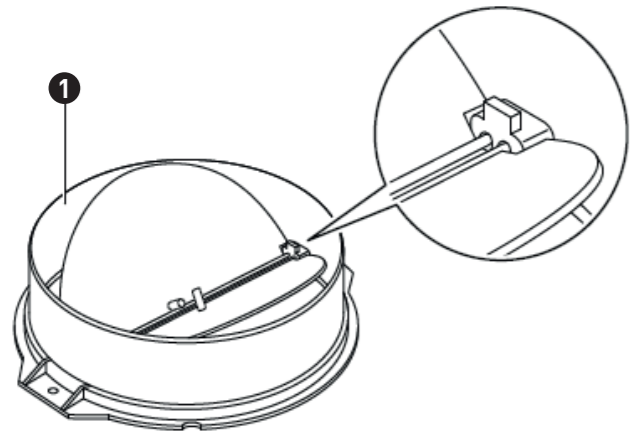
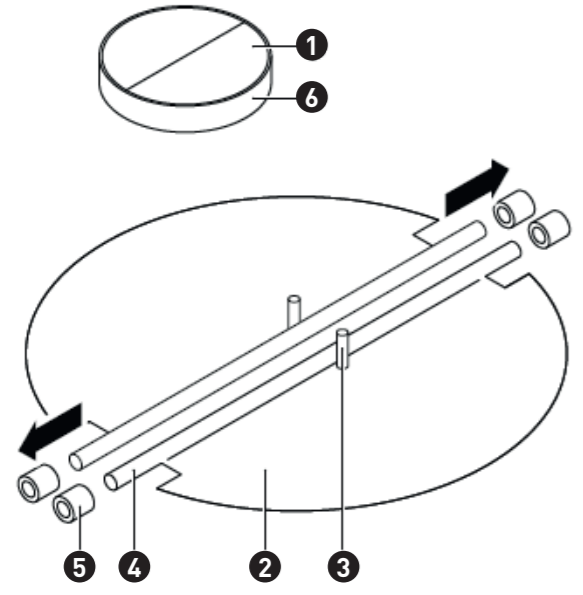

Thanks!

Thank you for choosing this VALBERG product. Chosen, tested and recommended by ELECTRO DEPOT, the products of the VALBERG brand are easy to use, reliable and of an impeccable standard. Thanks to this appliance, you can be sure that each use will bring you satisfaction.

Welcome to ELECTRO DEPOT.

Visit our website: www.electrodepot.fr
www.electrodepot.be

Table of contents

A Preview of the appliance

Safety instructions
Technical features

B Using the appliance

Installation (external outlet)
Recommendations for installation of the evacuation duct
Using your extractor hood

C Useful information

Maintenance and cleaning
Troubleshooting
Packaging and the environment
Disposing of your old appliance

Safety instructions

Read these instructions carefully before using the appliance and save them for future reference.

General safety warnings

- Please refer to the appropriate chapter of this manual for details regarding cleaning and maintenance.
- This appliance may be used by children of at least 8 years of age and by people with reduced physical, sensory or mental capacities or without prior experience or knowledge, if they are properly supervised or if they have been given instructions on how to use the appliance safely and are aware of the risks involved.
- Children should not play with the appliance.
- Cleaning and user maintenance should not be carried out by children without supervision.
- It is necessary to respect the precautions specified in this manual when installing this appliance.
- The power socket must remain accessible or a switch must be installed in the wiring system in accordance with the installation rules so that the appliance can be disconnected from the power supply network whatever the circumstances.

- It is necessary to refer to the diagram of this manual to comply with the following points:
 - Dimensions of the space to be provided for the appliance.
 - Dimensions and position of the means used to support and fasten the appliance in this space.
 - Minimum clearance between the different parts of the appliance and the surrounding structure.
 - Minimum dimensions of air vents and their correct arrangement.
 - Connection of the appliance to the power supply network.
- If the power cable is damaged, it must be replaced by the manufacturer, its after-sales department or similarly qualified persons to avoid any danger.
- The indications for attaching the appliance to its mount must be followed.
- Adhesives must not be used insofar as they are not considered to be a reliable means of fastening.

Specific safety warnings

- If the appliance discharges air outside the room (extraction suction mode), appropriate ventilation of the room must be set up when a kitchen hood is used simultaneously with appliances using gas or another fuel.

- Please respect the details of this manual regarding the method and frequency of cleaning.
- There is a risk of fire if the cleaning is not done in accordance with the instructions.
- Do not flambé food under the kitchen hood.

CAUTION:

Accessible parts of this device can become hot when used with cooking appliances.

- If the appliance discharges air outside the room (extraction suction mode), the air should not be sent into a duct used to evacuate the fumes of appliances using gas or another fuel.
- The minimum distance between the support surface for pans on the kitchen hob and the lowest part of the extraction hood must be 65 cm.

CAUTION:

If the installation instructions for the gas hob specify a larger distance, they must be complied with.

The regulations concerning the evacuation of air must be respected.

WARNING:

Failure to follow instructions for the installation of screws or fastening devices could create electrical hazards.

If the appliance has a downflow extraction system like so-called retractable “worktop” hoods.

- If the appliance has a lighting system and the lamp is replaceable by the user, please read the information about its replacement method in the chapter of the user manual.
- If a lamp is not replaceable by the user, this is specified in the technical characteristics of the appliance. It is advisable in this case to call on the after-sales department if it proves to be defective
- The types of lamps which may be used, as well as the illustrations and the ILCOS D code, are specified in the chapter
- Make sure that the duct is not bent more than 90 degrees, otherwise it will adversely affect the efficiency of the extractor hood.

Additional safety warnings

- This appliance is only intended for the suction of stale air over a kitchen hob in a domestic setting and in no circumstances for use in a commercial or industrial setting.
- This appliance is only intended for household use.
- It is not suitable for use in similar applications such as:
 - Kitchen areas reserved for staff in stores, offices and other professional environments.
 - Farms and use by guests in hotels, motels and other residential environments.
 - Bed-and-breakfast type environments.
 - Catering and other similar applications except retail.
- The device should not be transported alone.
- The manufacturer cannot be held liable for any installation or connection that does not comply with the national regulations in force.
- Remove all parts of the packaging before installation.
- If the appliance does not have a power plug, the electrical connection must be made by a qualified electrician only.
- Before connection, first cut the power supply via the means of disconnection of the fixed power supply (electrical panel, fuse, circuit breaker, etc.).

- The power cable must have sufficient diameters to handle the maximum power of the device.
- In addition, the protective calibre of the electrical panel (fuse) must be adapted.

WARNING:

Do not connect the appliance to the mains with wet hands, as this could result in an electric shock.

- The power cable should be placed so that it does not touch any hot part of the kitchen hob or other nearby appliance.
- Any cleaning and/or thorough maintenance of the hood must be carried out with the electrical outlet unplugged or after the power supply has been cut off.
- Never disassemble or modify the appliance.
- In the event of a malfunction which cannot be resolved with the information provided in this manual, please contact the after-sales service.

Technical features

- | | |
|-----------------------------|-----------|
| 1 Check valve | 4 Axis |
| 2 Halves of the check valve | 5 Holes |
| 3 Stem | 6 Housing |

Installation (external outlet)

Before using the appliance for the first time, please consider the following tips.

Mounting the check valve

If the extractor hood is not equipped with an assembled check valve **1**, you must mount the two halves onto the body of the hood. The illustrations for mounting the check valve are provided below as an indication. The evacuation may vary depending on the model and configuration.

To mount the check valve **1**:

- Fit the two halves **2** into the housing **6**;
- Direct the stem **3** upwards;
- Insert the axis **4** into the holes in the **5** housing;
- Repeat all the operations for the other half.

Installation

If you have an external evacuation, you can connect your extractor hood as illustrated below using an extraction duct (flexible tube made from aluminium, enamel or other non-flammable material tube with an internal diameter of 150 mm).

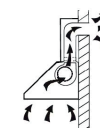

1. Switch off the appliance and disconnect from the mains prior to installation.



2. For optimum results, the extractor hood should be installed at a distance of 65 to 75 cm above the cooking surface.

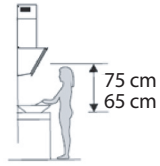

3. After deciding on the height of the extractor hood, measure the position of the holes required to suspend the hood as well as the inner duct mount. Drill 4 holes of 8: 2 for the inner duct mount and 2 others to suspend the hood, while making sure it is properly levelled. The position of the inner duct mount corresponds to the location of the duct. See figure 2

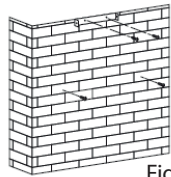
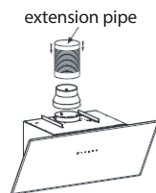

Figure 2

4. Screw two 4 x 30 mm screws to the wall using dowels to secure the hood, then use two 4 mm x 40 mm screws to secure inner duct mount. See figure 2

5. Install the transformer as well as the expansion pipe on the outlet. Attach the extension pipe to the transformer using the clamp. See figure 3

Reminder: the extension pipe is not supplied.



5. Install the outer duct mount using 2 ST4*8mm screws, ensuring that the inner duct remains flexible. See figure 4

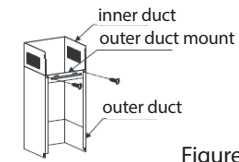

Figure 4

6. Suspend the hood from the wall by adjusting its position and fix the extractor hood using 2 ST4*30 mm safety screws.

COMMENT : The two safety vents are placed on the rear cover and have a 6 mm diameter. See figure 5

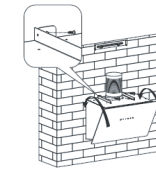

Figure 5

7. Adjust the height of the inner duct relative to the position of the inner duct mount and fix it all using 2 ST4*8 mm screws. See figure 6

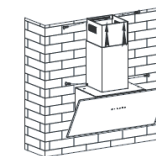

Figure 6

Recommendations for installation of the evacuation duct

The following rules must be strictly followed, in order to obtain optimal air extraction:

- Keep the evacuation duct short and straight.
- Do not shorten or obstruct the evacuation duct.
- If you use a flexible pipe, always install it so that it is properly stretched out to limit pressure losses.
- Failure to comply with these basic instructions will reduce the performance of the hood and increase its noise level.
- All installation work must be carried out by a qualified electrician or a competent person.
- Do not connect all the ducts in the hood to an existing ventilation system that is used for another device, such as heating, gas or hot air ducts. The angle of curvature of the ventilation duct shall not be less than 120°; you need to position the duct horizontally. Otherwise, raise the pipe vertically from the entry point and guide it towards an outside wall.
- Once the installation is complete, check that the extractor hood is level to avoid any accumulation of grease on one end.

Ensure that the evacuation duct chosen for the installation meets applicable standards and is flame retardant.

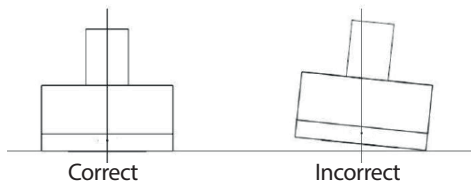

WARNING : For safety reasons, please only use fastening or mounting screws with the dimensions recommended in this user manual. Any non-compliant installation of the screws or fastening devices with these instructions presents an electrical hazard.

Using your extractor hood

LED touch control



The LED touch control has five buttons, see figure.

— Reduce

+ Increase

☼ Lamp

🕒 Timer

🔌 On/Off

1. Turning on the appliance: once the extractor hood has been connected to the main power supply, the backlighting of all the buttons will come on. The LED display comes off. The extractor hood does not work, it goes into standby mode. The backlighting will switch off automatically after 2 s. of inactivity.

2. 🔌 (On/Off button):

• Press the 🔌 (On/Off) button, the front cover of the extractor hood will open. The backlighting of the button will come on and the hood will begin to operate at low speed. The lamp will also come on. The backlighting of the — (Decrease), + (Increase) and ☼ (Lamp) buttons will come on. Press 🕒 the (On/Off button) again: the front cover of the hood will close, the backlighting of this button will go out and the hood will be switched off. Functional operations can only be performed when the cover is open.

3. ☼ (Lamp) button:

Push the ☼ (Lamp) button, the backlighting of this button and the lamp will come on. If you press the button again, the backlighting of the button and the lamp will go out. The following operations can be performed repeatedly.

4. **+** (Increase) button:

- Press the **+** (Increase) button: the backlighting of the **+** (Increase), **-** (Reduce) and **⏻** (On/Off) buttons will come on. The extractor hood starts to operate at low speed. The LED display will indicate "1".

- Press the **+** (Increase) button again when the hood is operating at low speed: the backlighting of the **+** (Increase), **-** (Reduce) and **⏻** (On/Off) buttons will come on. The hood operates at medium speed and the LED display will indicate "2".

- Press the **+** (Increase) button again when the hood is operating at medium speed: the backlighting of the **+** (Increase) button will go out. The **-** (Decrease) and **⏻** (On/Off) buttons will stay on. The extractor hood operates at high speed and the LED display will indicate "3".

- If you press the **+** (Increase) button again while the hood is operating at high speed, it will continue to operate at high speed.

5. **-** (Decrease) button

- Push the **-** (Decrease) button to lower the hood by one speed. The display shows the current speed of operation. If you press the **-** (Reduced) button again while the hood is operating at high speed, it will continue to operate at medium speed. The backlighting of the **+** (Increase), **-** (Reduce) and **⏻** (On/Off) buttons will be on. If you press the **-** (Decrease) button when the hood is operating at medium speed, it will switch to low speed. The backlighting of the **+** (Increase), **-** (Reduce) and **⏻** (On/Off) buttons will be on. If you press the **-** (Decrease) button again when the hood operates at low speed, the hood will switch off, as will the backlighting of the **-** (Decrease) button.

6. **⏻** (Timer) button:

- The **⏻** (Timer) button operates only when the motor and the light are on. The maximum timer setting is 5 min. The timer can be repeated. After the elapsed time, the hood and the light will switch off.

- After setting the timer, if you adjust the speed in the meantime, the timer delay will be recalculated.

Maintenance and cleaning

CAUTION:

- **The extractor hood must be disconnected from the power source before any maintenance or cleaning. Make sure the hood is switched off at the wall socket and the plug is disconnected.**
- **External surfaces are easily scratched and scraped. Please follow the cleaning instructions to ensure the best possible result without damaging the appliance.**

**General information**

Maintenance, especially cleaning, must be performed once the appliance has cooled down. Avoid leaving alkaline or acidic substances (lemon juice, vinegar, etc.) on the surfaces.

Stainless steel

Stainless steel should be cleaned regularly (e.g. once a week) to ensure long life. Wipe with a clean, soft cloth. You can also use a special cleaner for stainless steel.

NOTE:

- Be sure to wipe the stainless steel to prevent the appearance of any unsightly scratches.

Surface of the control panel

The coating on the control panel can be cleaned with hot soapy water. Make sure the cloth is clean and properly wrung out before cleaning. Use a soft cloth to remove any excess moisture left after cleaning.

IMPORTANT INFORMATION:

Use neutral detergents and avoid harsh chemicals, strong household detergents or products containing abrasives because they would damage the appearance of the appliance, could remove any illustrations printed on the control panel which would void the warranty.

Grease filters

Mesh grease filters can be cleaned by hand. Dip in water containing a degreaser for 3 minutes, then brush them with a soft brush. Do not press too hard to avoid damaging them. (Let them dry in the open air and away from direct sunlight.) The filters must not be washed along with dishes and kitchen utensils. Rinse aid should not be used Refer to the figure opposite to dismantle the grease filters.

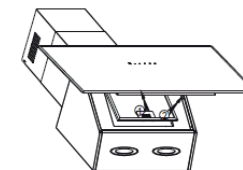
**Installation of grease filters**

- To install the filters, please follow the following four steps.
 - Tilt the filter in the slots at the rear of the hood.
 - Push the button on the handle of the filter.
 - Release the handle once the filter is locked in position.
 - Repeat to install all the filters.

Charcoal filter (not supplied)

An activated charcoal filter may be used to neutralise odours. Normally, the charcoal filter should be changed every three to six months, depending on cooking habits. The installation procedure of the activated charcoal filter is as follows:

Recycling version:

To transform the hood from the evacuation version to the recycling version, ask your dealer for activated charcoal filters.

Installing the activated charcoal filter (cassette)

- The aluminium filter must be removed to install the activated charcoal filter.

- Open the grating, press the locking device and pull the filter downwards.
- Place the activated charcoal filter inside the appliance and fasten it by turning anticlockwise.
- Replace the grating in its original position.

Installing the activated charcoal filter (cut-out)

- The aluminium filter must be removed to install the activated charcoal filter.
- Place the precut filter above the aluminium filter.
- Replace the aluminium filter.
- We recommend running the hood for a few minutes before starting to cook. We also recommend switching it off 15 minutes after cooking has finished to eliminate odours as much as possible and remove bad air.

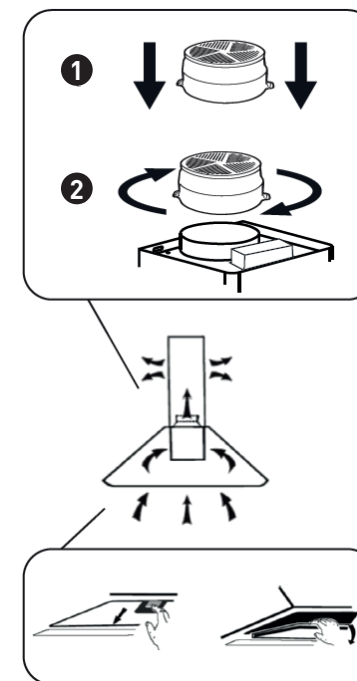

NOTE:

- Make sure the filter is properly inserted. Otherwise, it will come out and present a hazard.
- When an activated charcoal filter is installed, the suction power is reduced.

Bulb replacement

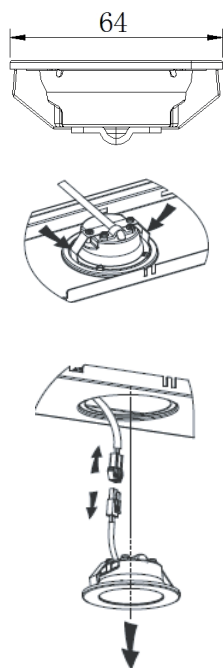

IMPORTANT:

- The bulb must be replaced by the manufacturer, one of its technicians or a qualified person.
- Always switch off the power before performing any operation on it. Before handling the bulb, make sure it has completely cooled.
- When handling bulbs, hold them with a cloth or gloves to ensure that sweat does not come into contact with them, as this may reduce their life

Replacement the lamp

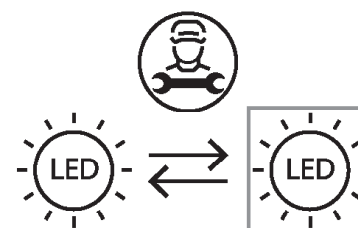

64 mm × 20.5 mm

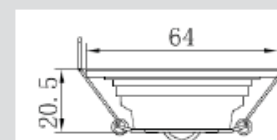

Light source in this product can only be replaced by qualified professionals. Please contact after-sales service if the light source fails. The light source shall be removed at the end of the product's useful life, with sorting and recycling done separately.

- The ILCOS D code for this lamp is: DSR-1.5/65-S-64
- LED modules - round bulb
- Max power : 2 x 1.5 W
- Voltage range: 12V DC
- Dimensions: Ø64mm

Troubleshooting

Problem	Potential causes	Solution
The light comes on but the motor is not working.	The fan switch is disabled.	Select a position for the fan switch.
	The fan is out of order	Contact the service centre.
	The motor is out of order.	Contact the service centre.
The light comes on but the motor is not working.	The home's fuses are defective.	Reset / Replace fuses.
	The power cord is detached or disconnected.	Re-plug the cord into the power socket. Switch on the power socket.
	The check valve and the output device have a sealing defect.	Dismantle the check valve and seal it using a sealant.
Oil leak	There is a leak on the connection between the duct and its cover.	Remove the duct and seal the leak.
	The bulbs are defective/ broken.	Replace the bulbs in accordance with this manual.
Insufficient suction	The distance between the hood and the stove is too large.	Reposition the hood at the right distance.
	The mounting screws are not tight enough.	Tighten the suspension screw by aligning the hood horizontally.
The extractor hood is tilted.	The mounting screws are not tight enough.	Tighten the suspension screw by aligning the hood horizontally.

COMMENT : All electrical repairs to this appliance must comply with your local, state and federal legislation. If in doubt, contact the service centre before undertaking anything. Always unplug the appliance from the power source if you need to open it.

Packaging and the environment

DISPOSING OF PACKAGING MATERIALS

Packaging materials protect your appliance from damage that may occur during transport.

These materials are environmentally friendly since they are recyclable. Recycling materials saves raw materials and reduces waste production.

Disposing of your old appliance

SELECTIVE SORTING OF ELECTRICAL AND ELECTRONIC



This appliance bears the WEEE (Waste Electronic and Electrical Equipment) symbol meaning that, at the end of its life, it must not be disposed of with household waste but must be taken to the local sorting centre. Waste recovery helps preserve our environment.

ENVIRONMENTAL PROTECTION - DIRECTIVE 2012/19/EU

To preserve our environment and our health, the end-of-life disposal of electrical and electronic devices must be done according to very specific rules and requires the involvement of everyone, whether supplier or user.

This is why your appliance, as indicated by the  symbol on its nameplate or on the packaging, should under no circumstances be thrown into a public or private bin intended for household waste. The user has the right to take the device to public collection points which selectively sort waste to be either recycled or reused for other applications in accordance with the directive.

For child safety, keep your old appliances in a safe place until they are discarded, out of your home.



Nos emballages peuvent faire l'objet d'une consigne de tri.
Pour en savoir plus : www.consignesdetri.fr

Merci !

Merci d'avoir choisi ce produit VALBERG. Choisis, testés et recommandés par ELECTRO DEPOT, les produits de la marque VALBERG vous assurent une utilisation simple, une performance fiable et une qualité irréprochable. Grâce à cet appareil, vous savez que chaque utilisation vous apportera satisfaction.

Bienvenue chez ELECTRO DEPOT.

Visitez notre site Internet : www.electrodepot.fr
www.electrodepot.be

VOTRE AVIS COMPTE !



PARTAGEZ
VOTRE EXPERIENCE
SUR LES PRODUITS

Parce que votre satisfaction est notre priorité, nous vous proposons de donner votre avis sur ce produit. Il sera transmis et analysé par nos équipes afin d'améliorer continuellement le produit.

Donnez votre avis sur <http://www.electrodepot.fr/avis-client>



A Aperçu de l'appareil

Instructions de sécurité
Caractéristiques techniques

B Utilisation de l'appareil

Installation (évacuation vers l'extérieur)
Conseils pour l'installation du conduit d'évacuation
Utilisation de votre hotte aspirante

C Informations pratiques

Entretien et nettoyage
Dépannage
Emballage et environnement
Mise au rebut de votre ancien appareil

Les notices sont aussi disponibles sur le site
<http://www.electrodepot.fr/sav/notices/>
<http://www.electrodepot.be/fr/sav/notices>

Instructions de sécurité

Lisez attentivement ces instructions avant d'utiliser l'appareil et conservez-les pour pouvoir vous y reporter ultérieurement.

Avertissements de sécurité généraux

- Veuillez vous référer au chapitre approprié de cette notice pour les détails concernant le nettoyage et l'entretien.
- Cet appareil peut être utilisé par des enfants âgés d'au moins 8 ans et par des personnes ayant des capacités physiques, sensorielles ou mentales réduites ou dénuées d'expérience ou de connaissance, s'ils (si elles) sont correctement surveillé(e)s ou si des instructions relatives à l'utilisation de l'appareil en toute sécurité leur ont été données et si les risques encourus ont été appréhendés.
- Les enfants ne doivent pas jouer avec l'appareil.
- Le nettoyage et l'entretien par l'utilisateur ne doivent pas être effectués par des enfants sans surveillance.
- Il convient de respecter les précautions lors de l'installation de cet appareil précisées dans cette notice.

- La fiche de prise de courant doit rester accessible ou un interrupteur doit être installé dans les canalisations fixes conformément aux règles d'installation afin de permettre la déconnexion de l'appareil au réseau d'alimentation en toute circonstance.
- Il convient de se référer au schéma de cette notice pour respecter les points suivants :
 - Dimensions de l'espace à prévoir pour l'appareil.
 - Dimensions et position des moyens pour supporter et fixer l'appareil dans cet espace.
 - Distances minimales entre les différentes parties de l'appareil et la structure environnante.
 - Dimensions minimales des ouvertures de ventilation et leur disposition correcte.
 - Connexion de l'appareil au réseau d'alimentation.
- Si le câble d'alimentation est endommagé, il doit être remplacé par le fabricant, son service après-vente ou des personnes de qualification similaire afin d'éviter un danger.
- Il convient de respecter les indications pour la fixation de l'appareil à son support.
- L'utilisation d'adhésifs est proscrite dans la mesure où ceux-ci ne sont pas considérés comme des moyens de fixation fiables.

Avertissements de sécurité spécifiques

- Si l'appareil renvoie l'air à l'extérieur de la pièce (Mode d'aspiration à extraction), une ventilation convenable de la pièce doit être prévue lorsqu'une hotte de cuisine est utilisée simultanément avec des appareils utilisant du gaz ou un autre combustible.
- Veuillez respecter les détails de cette notice concernant la méthode et la fréquence de nettoyage.
- Il y a un risque d'incendie si le nettoyage n'est pas effectué conformément aux instructions.
- Ne pas flamber d'aliments sous la hotte de cuisine.

ATTENTION :

Les parties accessibles de cet appareil peuvent devenir chaudes lorsqu'il est utilisé avec des appareils de cuisson.

- Si l'appareil renvoie l'air à l'extérieur de la pièce (Mode d'aspiration à extraction), l'air ne doit pas être envoyé dans un conduit utilisé pour évacuer les fumées d'appareils utilisant du gaz ou un autre combustible.
- La distance minimale à respecter entre la surface support des récipients de cuisson de la table de cuisson et la partie la plus basse de la hotte de cuisine doit être de 65 cm minimum.

ATTENTION :

Si les instructions d'installation pour la table de cuisson gaz spécifient une distance plus grande, celle-ci doit être prise en compte.

Les réglementations concernant l'évacuation de l'air doivent être respectées.

AVERTISSEMENT :

Ne pas suivre les instructions pour l'installation des vis ou des dispositifs de fixation peut entraîner des dangers électriques.

Si l'appareil dispose d'un système d'extraction à flux descendant comme les hottes escamotables dites « plan de travail ».

- Si l'appareil dispose d'un système d'éclairage et si la lampe est remplaçable par l'utilisateur, veuillez lire les informations relatives à sa méthode de remplacement dans le chapitre de la notice d'utilisation.
- Si une lampe n'est pas remplaçable par l'utilisateur, cela est précisé dans les caractéristiques techniques de l'appareil, il convient dans ce cas de faire appel au service après-vente si celle-ci s'avère défectueuse

- Les types de lampes pouvant être utilisées, ainsi que les illustrations et le code ILCOS D, sont précisés dans le chapitre

- Assurez-vous que le conduit n'est pas plié à plus de 90 degrés, sinon cela nuirait à l'efficacité de la hotte aspirante.

Avertissements de sécurité supplémentaires

- Cet appareil est uniquement destiné à l'aspiration d'air vicié au-dessus d'une table de cuisson dans un cadre domestique et en aucun cas à une utilisation dans un cadre commercial ou industriel.

- Cet appareil est destiné à un usage domestique uniquement.

- Il ne convient pas à l'utilisation dans des applications analogues telles que :

- Les coins cuisines réservés au personnel des magasins, bureaux et autres environnements professionnels.

- Les fermes et l'utilisation par les clients des hôtels, motels et autres environnements à caractère résidentiel.

- Les environnements du type chambres d'hôtes.

- La restauration et autres applications similaires hormis la vente au détail.

- Il convient de ne pas transporter l'appareil seul.

- Toute installation ou connexion non conforme aux réglementations nationales en vigueur ne peut être incombée au fabricant.

- Retirer toutes les parties de l'emballage avant l'installation.

- Si l'appareil ne dispose pas de fiche secteur, la connexion électrique doit être effectuée uniquement par un électricien qualifié.

- Avant raccordement, coupez tout d'abord l'alimentation électrique via le moyen de déconnexion de l'alimentation fixe (contacteur du tableau électrique, fusible, disjoncteur, ...).

- Le câble d'alimentation doit disposer de sections de diamètres suffisants pour gérer la puissance maximale de l'appareil.

- De plus, le calibre de protection du tableau électrique (fusible) doit être adapté.

AVERTISSEMENT :

Ne pas connecter l'appareil au secteur avec les mains mouillées, risque d'électrocution.

- Le câble d'alimentation doit être placé de sorte qu'il ne touche aucune partie chaude de la table de cuisson ou d'un autre appareil à proximité.

- Toute intervention relative au nettoyage et/ou entretien

approfondi de l'appareil doit être effectuée avec la prise électrique débranchée ou après la coupure de l'alimentation électrique.

- Ne jamais démonter ou modifier l'appareil.
- En cas de dysfonctionnement qui ne peut être résolu grâce aux informations fournies dans cette notice, veuillez contacter le service après-vente.

Caractéristiques techniques

- | | | | |
|---|--------------------|---|----------|
| 1 | Clapet anti-retour | 4 | Axe |
| 2 | Demi-parties | 5 | Orifices |
| 3 | Tige | 6 | Logement |

Installation (évacuation vers l'extérieur)

Avant d'utiliser l'appareil pour la première fois, veuillez tenir compte des conseils suivants.

Montage du clapet anti-retour

Si la hotte aspirante n'est pas équipée d'un clapet anti-retour **1** assemblé, vous devez monter les deux moitiés sur le corps de la hotte. Les illustrations ci-dessous relatives au montage du clapet anti-retour ne sont fournies qu'à titre indicatif, l'évacuation peut varier selon les modèles et les configurations.

Pour monter le clapet anti-retour **1** :

- Montez les deux demi-parties **2** dans le logement **6** ;
- Orientez la tige **3** vers le haut ;
- Insérez l'axe **4** dans les orifices **5** du logement ;
- Répétez l'ensemble des opérations pour la 2e moitié.

Installation

Si vous disposez d'une évacuation vers l'extérieur, vous pouvez raccorder votre hotte aspirante de la manière indiquée dans l'illustration ci-dessous, au moyen d'un conduit d'extraction (tuyau flexible en aluminium, émail ou autre matériau non inflammable, d'un diamètre intérieur de 150 mm).

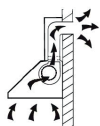

1. Avant toute installation, éteignez l'appareil et débranchez-le de la prise de courant.



2. Pour un résultat optimal, la hotte aspirante doit être installée à une distance de 65 à 75 cm au-dessus de la surface de cuisson.

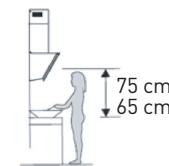

3. Après avoir décidé de la hauteur de la hotte aspirante, mesurez la position des trous pour suspendre la hotte ainsi que le support de cheminée intérieure. Percez 4 trous de 8 : 2 pour le support de cheminée intérieure et 2 autres pour suspendre la hotte, tout en veillant à la mise à niveau de cette dernière. La position du support de cheminée intérieure correspond à l'emplacement de la cheminée. Voir figure 2.

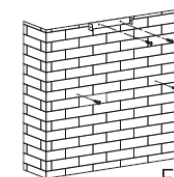

Figure 2

4. Vissez deux vis 4 x 30 mm au mur à l'aide de chevilles pour fixer la hotte, puis utilisez deux vis 4 mm x 40 mm pour fixer le support de cheminée intérieure. Voir figure 2.

5. Installez le transformateur ainsi que le tuyau d'extension sur la sortie. Fixez le tuyau d'extension sur le transformateur par l'intermédiaire du collier de serrage. Voir figure 3.

Rappel : le tuyau d'extension n'est pas fourni.

tuyau d'extension

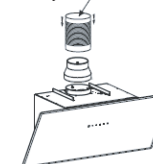

5. Installez le support de cheminée extérieure sur la cheminée extérieure à l'aide de 2 vis ST4*8 mm, en vous assurant que la cheminée intérieure reste flexible. Voir figure 4.

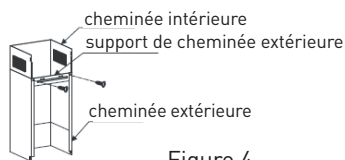

Figure 4

6. Suspendez la hotte au mur en ajustant sa position et fixez la hotte aspirante à l'aide de 2 vis de sécurité ST4*30 mm.

REMARQUE : Les deux événements de sécurité sont placés sur le capot arrière et présentent un diamètre de 6 mm. Voir figure 5.

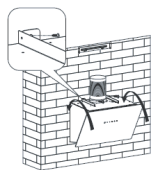

Figure 5

7. Réglez la hauteur de la cheminée intérieure par rapport à la position du support de cheminée intérieure et fixez l'ensemble à l'aide de 2 vis ST4*8 mm. Voir figure 6.

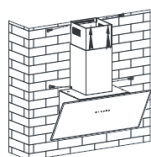

Figure 6

Conseils pour l'installation du conduit d'évacuation

Les règles suivantes doivent être rigoureusement suivies, afin d'obtenir une extraction d'air optimale :

- Gardez le conduit d'évacuation court et droit.
- Ne raccourcissez pas et n'entrez pas le conduit d'évacuation.
- Si vous utilisez un tuyau flexible, installez-le toujours de manière à ce qu'il soit bien tendu pour limiter les pertes de pression.
- Le non-respect de ces consignes de base réduira les performances de la hotte et augmentera son niveau sonore.
- Tous travaux d'installation doivent être réalisés par un électricien qualifié ou une personne compétente.
- Ne raccordez pas l'ensemble des conduits de la hotte à un système de ventilation existant qui est utilisé pour un autre appareil, comme des conduites de chauffage, de gaz ou d'air chaud. L'angle de courbure de la conduite de ventilation ne doit pas être inférieur à 120° ; vous devez orienter la conduite horizontalement. Autrement, faites remonter la conduite verticalement depuis le point d'entrée et guidez-la vers un mur extérieur.
- Une fois l'installation terminée, vérifiez que la hotte aspirante est à niveau pour éviter toute accumulation de graisse sur une extrémité.

Assurez-vous que le conduit d'évacuation choisi pour l'installation respecte les normes applicables et est ignifugé.

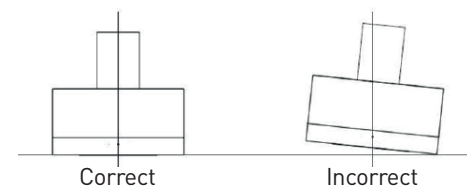

AVERTISSEMENT : Pour des raisons de sécurité, veuillez utiliser uniquement des vis de fixation ou de montage présentant les dimensions recommandées dans ce manuel d'utilisation. Toute installation des vis ou fixation de l'appareil non conformes à ces instructions présente un danger électrique.

Utilisation de votre hotte aspirante

Commande tactile LED



La commande tactile LED présente cinq boutons, cf. figure.

— Diminuer

+ Augmenter

☀ Lampe

🕒 Minuterie

🔌 Marche/Arrêt

1. Mise en marche de l'appareil : une fois la hotte aspirante raccordée à l'alimentation principale, le rétroéclairage de l'ensemble des boutons s'allumera. L'affichage LED est fermé. La hotte aspirante ne fonctionne pas, elle passe en mode veille. Le rétroéclairage s'éteindra automatiquement au bout de 2 s. d'inactivité.

2. 🔌 Bouton (Marche/Arrêt) :

- Appuyez sur le 🔌 bouton (Marche/Arrêt), le cache frontal de la hotte aspirante s'ouvrira. Le rétroéclairage de ce bouton sera allumé et la hotte se mettra à fonctionner à vitesse faible. La lampe s'allumera également. Le rétroéclairage des boutons — (Diminuer), + (Augmenter) et ☀ (Lampe) s'allumera. Appuyez 🔌 de nouveau sur le bouton (Marche/Arrêt) : le cache frontal de la hotte aspirante se fermera, le rétroéclairage de ce bouton s'éteindra et la hotte aspirante

sera mise hors service. L'ensemble des opérations fonctionnelles peut uniquement être réalisé lorsque le cache est ouvert.

3. ☀ Bouton (Lampe) :

Appuyez sur le bouton ☀ (Lampe), le rétroéclairage de ce bouton et la lampe s'allumeront. Si vous appuyez de nouveau sur ce bouton, le rétroéclairage de ce bouton ainsi que la lampe s'éteindront. Les opérations suivantes peuvent être effectuées à plusieurs reprises.

4. + Bouton (Augmenter) :

- Appuyez sur le bouton + (Augmenter) : le rétroéclairage des boutons + (Augmenter), — (Diminuer) et 🔌 (Marche/Arrêt) s'allume. La hotte aspirante se met à fonctionner à vitesse faible. L'affichage LED affichera l'indication « 1 ».

- Appuyez à nouveau sur le bouton + (Augmenter) lorsque la hotte fonctionne en vitesse faible : le rétroéclairage des boutons + (Augmenter), — (Diminuer) et 🔌 (Marche/Arrêt) s'allume. La hotte aspirante fonctionne à vitesse moyenne et l'affichage LED affichera l'indication « 2 ».

- Appuyez à nouveau sur le bouton + (Augmenter) lorsque la hotte fonctionne à vitesse moyenne : le rétroéclairage du bouton + (Augmenter) s'éteindra. Les boutons — (Diminuer) et 🔌 (Marche/Arrêt) resteront illuminés. La hotte aspirante fonctionne à vitesse élevée et l'affichage LED affichera l'indication « 3 ».

- Si vous appuyez à nouveau sur le bouton + (Augmenter) alors que la hotte fonctionne à vitesse élevée, celle-ci continuera de fonctionner à vitesse élevée.

5. — Bouton (Diminuer)

- Appuyez sur le bouton — (Diminuer) pour que la hotte diminue d'une vitesse, l'affichage indiquera la vitesse de fonctionnement actuelle. Si vous appuyez sur le bouton — (Diminuer) lorsque la hotte fonctionne à vitesse élevée, celle-ci passera en vitesse moyenne. Le rétroéclairage des boutons + (Augmenter), — (Diminuer) et 🔌 (Marche/Arrêt) sera allumé. Si vous appuyez sur le bouton — (Diminuer) lorsque la hotte fonctionne à vitesse moyenne, celle-ci passera en vitesse faible. Le rétroéclairage des boutons + (Augmenter), — (Diminuer) et 🔌 (Marche/Arrêt) sera allumé. Si vous appuyez à nouveau sur le bouton — (Diminuer) lorsque la hotte fonctionne à vitesse faible, la hotte s'éteindra, tout comme le rétroéclairage du bouton — (Diminuer).

6.  Bouton (Minuterie) :

- Le  bouton (Minuterie) fonctionne uniquement lorsque le moteur et la lumière sont activés. Le réglage de la minuterie s'élève à 5 min. La minuterie peut être répétée. Une fois le temps écoulé, la hotte aspirante et la lumière s'éteindront.
- Une fois la minuterie réglée, si vous ajustez entre-temps la vitesse, le délai de la minuterie sera recalculé.

Entretien et nettoyage

ATTENTION :

- **La hotte aspirante doit être débranchée de la source d'alimentation électrique avant toute opération d'entretien ou de nettoyage. Assurez-vous que la hotte aspirante est hors circuit au niveau de la prise murale et que la fiche est bien débranchée.**
- **Les surfaces extérieures se rayent et s'éraflent facilement. Veuillez suivre les instructions de nettoyage pour assurer le meilleur résultat possible sans endommager l'appareil.**



Généralités

L'entretien, et en particulier le nettoyage, doivent être effectués une fois que l'appareil a refroidi. Évitez de laisser des substances alcalines ou acides (jus de citron, vinaigre, etc.) sur les surfaces.

Acier inoxydable

L'acier inoxydable doit être nettoyé régulièrement (par ex. une fois par semaine) pour garantir une longue durée de vie. Essuyez-le à l'aide d'un chiffon propre et doux. Vous pouvez

également utiliser un produit de nettoyage spécial pour l'acier inoxydable.

REMARQUE :

- **Assurez-vous de bien essuyer l'acier inoxydable afin d'empêcher toute apparition de rayures disgracieuses.**

Surface du panneau de commande

Le revêtement du panneau de commande peut être nettoyé à l'eau chaude savonneuse. Assurez-vous que le chiffon est propre et bien essoré avant de procéder au nettoyage. Utilisez un chiffon doux pour retirer tout excès d'humidité laissée après le nettoyage.

INFORMATION IMPORTANTE :

Employez des détergents neutres et évitez les produits chimiques agressifs, les détergents ménagers puissants ou les produits contenant des substances abrasives, car ils nuiraient à l'aspect de l'appareil, risqueraient de retirer les éventuelles illustrations imprimées sur le panneau de commande et entraîneraient l'annulation de la garantie du fabricant.

Filtres à graisse

Les filtres à mailles pour les graisses peuvent être nettoyés à la main. Trempez-les dans de l'eau contenant un détergent dégraissant pendant 3 minutes, puis brossez-les à l'aide d'une brosse douce. N'appuyez pas trop fort pour éviter de les endommager. (Laissez-les sécher à l'air libre et à l'abri de la lumière directe du soleil.) Les filtres ne doivent pas être lavés en même temps que la vaisselle et les ustensiles de cuisine. Il est recommandé de ne pas utiliser de produit de rinçage. Référez-vous à la figure ci-contre pour démonter les filtres à graisse.

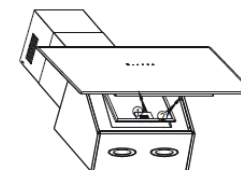

Installation des filtres à graisse

- Pour installer les filtres, veuillez suivre les quatre étapes suivantes.
 - Inclinez le filtre dans les fentes situées à l'arrière de la hotte.
 - Poussez le bouton situé sur la poignée du filtre.
 - Relâchez la poignée une fois que le filtre est enclenché en position.
 - Répétez l'opération afin d'installer tous les filtres.

Filtre à charbon (non fourni)

Un filtre à charbon actif peut être utilisé pour neutraliser les odeurs. Normalement, le filtre à charbon actif doit être changé tous les trois à six mois, selon vos habitudes culinaires. La procédure d'installation du filtre à charbon actif est la suivante :

Version recyclage :

Pour transformer la hotte de la version évacuation en version recyclage, demandez à votre vendeur des filtres à charbon actif.

Installez le filtre à charbon actif (cassette)

- Pour installer le filtre à charbon actif, le filtre en aluminium doit être préalablement retiré.
- Ouvrez la grille, appuyez sur le dispositif de verouillage, puis tirez le filtre vers le bas.
- Placez le filtre à charbon actif dans l'appareil, puis fixez-le en le tournant dans le sens inverse des aiguilles d'une montre.
- Remplacez la grille dans sa position initiale.

Installez le filtre à charbon actif (à découper)

- Pour installer le filtre à charbon actif, le filtre en aluminium doit être préalablement retiré.
- Placez le filtre prédécouper au dessus du filtre aluminium.
- Remplacez le filtre aluminium.
- Il est conseillé de mettre la hotte en service quelques minutes avant de commencer à cuisiner. De même, il est conseillé de l'arrêter 15 minutes après avoir terminé la cuisson pour éliminer au maximum les odeurs et évacuer l'air vicié.

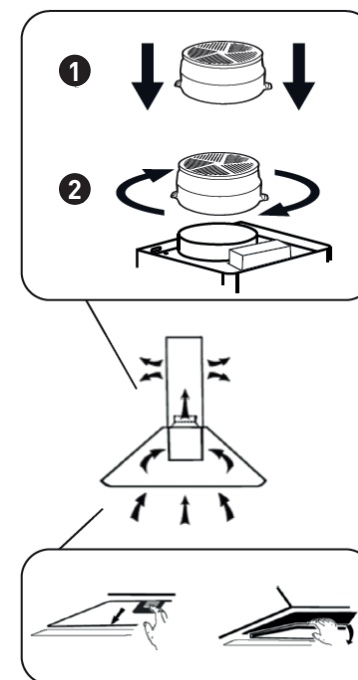

REMARQUE :

- Assurez-vous que le filtre est correctement enclenché. Sinon, il se détachera et présentera un danger.

- Lorsqu'un filtre à charbon actif est installé, la puissance d'aspiration est réduite.

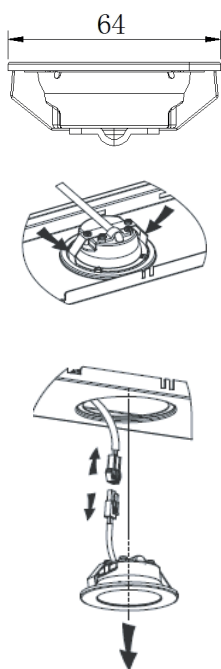
Remplacement de l'ampoule**IMPORTANT :**

- L'ampoule doit être remplacée par le fabricant, l'un de ses techniciens ou une personne dûment qualifiée.

- Mettez toujours l'appareil hors tension avant d'effectuer toute opération sur ce dernier. Avant de manipuler l'ampoule, assurez-vous qu'elle ait complètement refroidi.

- Lorsque vous manipulez des ampoules, tenez-les avec un chiffon ou des gants pour veiller à ce que la transpiration n'entre pas en contact avec ces dernières, car cela pourrait réduire leur durée de vie

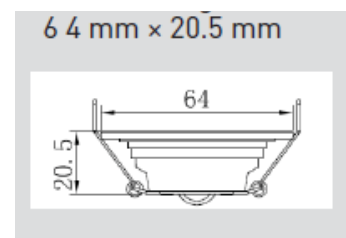
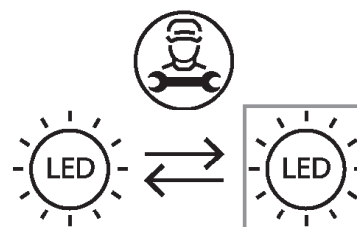
Remplacement de l'ampoule

La source lumineuse de ce produit ne peut être remplacée que par des professionnels qualifiés. Veuillez-vous rapprocher du service après-vente en cas de défaillance de la source lumineuse. Il convient de retirer la source lumineuse à la fin de la vie utile du produit, le tri et le recyclage étant effectués séparément.

Le code ILCOS D pour cette lampe est : DSR-1.5/65-S-64

- modules LED – ampoule ronde

- Puissance maxi. : 2 x 1,5 W

- Plage de tension : 12 V DC

- Dimensions : Ø64mm

Dépannage

Problème	Causes potentielles	Solution
La lumière s'éclaire mais le moteur ne fonctionne pas.	Le commutateur du ventilateur est désactivé.	Sélectionnez une position pour le commutateur du ventilateur.
	Le ventilateur est en panne.	Contactez le centre de service.
	Le moteur est en panne.	Contactez le centre de service.
La lumière ne s'éclaire pas, le moteur ne fonctionne pas.	Les fusibles de l'habitation sont défectueux.	Réinitialisez/Remplacez les fusibles.
	Le cordon d'alimentation est détaché ou débranché.	Ré-insérez le cordon dans la prise de courant. Activez la prise de courant.
Fuite d'huile	Le clapet anti-retour et le dispositif de sortie présentent un défaut d'étanchéité.	Démontez le clapet antiretour et scellez à l'aide d'un produit d'étanchéité.
	Une fuite se trouve au niveau du raccordement de la cheminée et de son cache.	Démontez la cheminée et scellez la fuite.
La lumière ne fonctionne pas.	Les ampoules sont défectueuses/cassées.	Remplacez les ampoules conformément au présent mode d'emploi.
Aspiration insuffisante	La distance entre la hotte et la cuisinière est trop grande.	Remontez la hotte à la bonne distance.
La hotte aspirante est penchée.	Les vis de fixation ne sont pas suffisamment serrées.	Serrez la vis de suspension en procédant à un alignement horizontal.

REMARQUE : Toute réparation électrique effectuée sur cet appareil doit être conforme à votre législation locale, nationale et fédérale. En cas de doute, veuillez contacter le centre de service avant d'entreprendre quoi que ce soit. Débranchez toujours l'appareil de la source d'alimentation électrique si vous avez besoin d'ouvrir l'appareil.

Emballage et environnement

MISE AU REBUT DES MATÉRIAUX D'EMBALLAGE

Les matériaux d'emballage protègent votre machine contre les dommages susceptibles de survenir pendant le transport. Ces matériaux sont respectueux de l'environnement puisqu'ils sont recyclables. Le recyclage des matériaux permet à la fois d'économiser les matières premières et de réduire la production de déchets.

Mise au rebut de votre ancien appareil

COLLECTE SÉLECTIVE DES DÉCHETS ÉLECTRIQUES ET ÉLECTRONIQUES



Cet appareil comporte le symbole DEEE (Déchet d'Équipement Électrique et Électronique) signifiant qu'en fin de vie, il ne doit pas être jeté aux déchets ménagers, mais déposé au centre de tri de la localité. La valorisation des déchets permet de contribuer à préserver notre environnement.

PROTECTION DE L'ENVIRONNEMENT - DIRECTIVE 2012/19/EU

Afin de préserver notre environnement et notre santé, l'élimination en fin de vie des appareils électriques et électroniques doit se faire selon des règles bien précises et nécessite l'implication de chacun, qu'il soit fournisseur ou utilisateur.

C'est pour cette raison que votre appareil, tel que le signale le symbole  apposé sur sa plaque signalétique ou sur l'emballage, ne doit en aucun cas être jeté dans une poubelle publique ou privée destinée aux ordures ménagères. L'utilisateur a le droit de déposer l'appareil dans des lieux publics de collecte procédant à un tri sélectif des déchets pour être soit recyclé, soit réutilisé pour d'autres applications conformément à la directive.

Pour la sécurité des enfants, rangez vos vieux appareils en lieu sûr jusqu'à ce qu'ils soient mis au rebut, hors de votre domicile.



Nos emballages peuvent faire l'objet d'une consigne de tri.
Pour en savoir plus : www.consignesdetri.fr

Bedankt!

Proficiat met uw keuze voor een product van VALBERG. De selectie en de testen van de toestellen van VALBERG gebeuren volledig onder controle en supervisie van ELECTRO DEPOT. We staan garant voor de kwaliteit van de toestellen van VALBERG, die uitmunten in hun eenvoudig gebruik, hun betrouwbare werking en hun onberispelijke kwaliteit.

ELECTRO DEPOT beveelt de VALBERG toestellen aan en is ervan overtuigd dat u uiterst tevreden zal zijn bij elk gebruik van het toestel. Welkom bij ELECTRO DEPOT.

Bezoek onze website: www.electrodepot.be

Inhoudstafel

A Overzicht van het toestel

Veiligheidsinstructies
Technische kenmerken

B Gebruik van het toestel

Installatie (afvoer naar buiten toe)
Tips voor het installeren van de afvoerleiding
Gebruik van uw dampkap

C Praktische informatie

Onderhoud en reiniging
Probleemoplossing
Verpakking en milieu
Afdanken van uw oude toestel

Veiligheidsinstructies

Gelieve deze instructies aandachtig te lezen alvorens het toestel te gaan gebruiken en bewaar ze om er later dingen in op te zoeken.

Algemene veiligheidswaarschuwingen

- Raadpleeg het juiste hoofdstuk van deze handleiding voor details over de reiniging en het onderhoud.
- Dit toestel is geschikt voor kinderen vanaf 8 jaar, personen met beperkte lichamelijke, zintuiglijke of geestelijke capaciteiten of personen zonder ervaring of kennis op voorwaarde dat zij onder toezicht staan of instructies hebben gekregen over een veilig gebruik van het apparaat en op voorwaarde dat zij de gevaren begrijpen.
- Kinderen mogen niet met het toestel spelen.
- De reiniging en het onderhoud mogen niet uitgevoerd worden door kinderen wanneer zij niet begeleid worden.
- Respecteer bij de installatie van dit toestel de voorzorgen die in deze handleiding worden gepreciseerd.
- De stekker en het stopcontact moeten toegankelijk blijven of er moet een schakelaar geplaatst worden op de leidingen, conform de installatievoorschriften, zodat het toestel in om het even welke omstandigheden uitgeschakeld kan worden.

- Raadpleeg het schema van deze handleiding om volgende punten te respecteren:
 - Afmetingen van de ruimte die voorzien dient te worden voor het toestel.
 - Afmetingen en plaats van de middelen om het toestel in deze ruimte te ondersteunen en vast te zetten.
 - Minimumafstanden tussen de verschillende onderdelen van het toestel en de omliggende structuur.
 - Minimumafmetingen van de ventilatieopeningen en de correcte indeling.
 - Aansluiting van het toestel op het netwerk.
- Indien de voedingskabel beschadigd is, dient deze vervangen te worden door de fabrikant, de klantendienst of bevoegde personen, om elk risico uit te sluiten.
- Respecteer de aanwijzingen om het toestel op de steun te bevestigen.
- Het gebruik van tape is verboden, aangezien deze niet als betrouwbaar bevestigingsmiddel wordt beschouwd.

Specifieke veiligheidswaarschuwingen

- Wanneer het toestel de lucht uit de kamer afvoert (afzuiging met extractie), dient een gepaste ventilatie worden voorzien wanneer de keukendampkap gelijktijdig wordt gebruikt met toestellen die gas of een andere brandstof gebruiken.

- Gelieve de instructies in deze handleiding over de reiniging en de frequentie ervan na te leven.
- Er is een risico op brand indien de reiniging niet wordt uitgevoerd volgens de voorschriften.
- Geen voedingsmiddelen onder de dampkap flamberen.

OPGELET :

De toegankelijke delen van dit toestel kunnen warm worden wanneer ze gebruikt worden met kooktoestellen.

- Wanneer het toestel de lucht uit de kamer afvoert (afzuiging met extractie), mag de lucht niet in een leiding terechtkomen die wordt gebruikt om de rook af te voeren van toestellen die gas of een andere brandstof gebruiken.
- De minimumafstand tussen het steunoppervlak van de recipiënten van de kookplaat en het laagste deel van de keukendampkap dient minstens 65 cm te zijn.

OPGELET :

Wanneer de installatie-instructies voor het gasvuur een grotere afstand specificeren, dient deze gerespecteerd te worden.

De regelingen betreffende luchtafvoer dienen nageleefd te worden.**WAARSCHUWING :**

Het niet volgen van de instructies voor het installeren van schroeven of bevestigingsvoorzieningen kan tot gevaarlijke situaties leiden op het vlak van elektriciteit.

Indien het toestel beschikt over een afvoersysteem met aflopende stroom, zoals de inklapbare dampkappen (ook wel 'werkblad' genoemd).

- Indien het toestel over een verlichtingssysteem beschikt en de lamp vervangen kan worden door de gebruiker, lees dan de informatie over deze vervanging in het hoofdstuk van de gebruiksaanwijzing.
- Indien een lamp niet door de gebruiker mag worden vervangen, dan dient dit te worden gepreciseerd in de technische eigenschappen van het toestel, doe in dat geval beroep op de klantendienst indien het toestel defect blijkt.
- De soorten lampen die gebruikt mogen worden, de afbeeldingen en de ILCOS D-code worden vermeld in het hoofdstuk.
- Controleer of de leiding niet meer dan 90 graden wordt

geplooid, dit zou de efficiëntie van de dampkap schaden.

Bijkomende veiligheidswaarschuwingen

- Dit toestel is enkel geschikt voor het afvoeren van de lucht die ontstaat boven een kookplaat voor huishoudelijk gebruik en in geen geval voor commercieel of industrieel gebruik.
- Dit toestel is enkel geschikt voor huishoudelijk gebruik.
- Het is niet geschikt voor analoog gebruik, zoals:
 - Keukenhoeken voor winkel- en kantoorpersoneel en andere professionele omgevingen.
 - Boerderijen en het gebruik door klanten in hotels, motels en andere residentiële omgevingen.
 - Omgevingen van het type bed and breakfast.
 - Horeca en gelijkaardige toepassingen, met inbegrip van kleinhandel.
- Transporteer het toestel niet alleen.
- Installaties of aansluitingen die niet conform de nationaal van kracht zijnde voorschriften zijn, zijn niet voor rekening van de fabrikant.
- Verwijder alle verpakking voor de installatie.

- Indien het toestel niet beschikt over een netstekker, mag de elektrische aansluiting enkel worden uitgevoerd door een gekwalificeerd elektricien.
- Schakel de stroom voor de installatie uit met een vaste voorziening (schakelaar verdeelbord, zekering, stroomonderbreker,...).
- De voedingskabel dient een voldoende grote diameter te hebben om het maximumvermogen van het toestel te kunnen beheren.
- Bovendien dient het kaliber van de beveiliging van het verdeelbord (zekering) aangepast te zijn.

WAARSCHUWING :

Sluit het toestel niet aan met natte handen, om het risico op elektrocutie te vermijden.

- Het voedings snoer dient zodanig te worden geplaatst dat dit geen enkel warm deel van de kookplaat of een ander toestel in de buurt raakt.
- Elke interventie voor het reinigen en/of onderhouden van het toestel dient te worden uitgevoerd met de stekker uit het stopcontact.
- Demonteer of wijzig het toestel nooit.

- Bij storingen die niet kunnen worden opgelost ondanks de informatie in deze handleiding, dient u contact op te nemen met de klantendienst.

Technische kenmerken

- | | | | |
|---|---------------|---|-----------|
| 1 | Terugslagklep | 4 | As |
| 2 | Helften | 5 | Openingen |
| 3 | Staaftje | 6 | Behuizing |

Installatie (afvoer naar buiten toe)

Monteren van de terugslagklep

Indien de dampkap niet uitgerust is met een gemonteerde terugslagklep **1**, dient u de twee helften op de dampkap te monteren. Onderstaande afbeeldingen over de montage van de terugslagklep worden enkel ter info gegeven, de afvoer kan variëren naargelang de modellen en de configuraties.

Zo monteert u de terugslagklep **1** :

- Monteer de twee helften **2** in de behuizing **6** ;
- Richt het staafje **3** naar boven;
- Breng de as **4** in de openingen **5** van de behuizing aan;
- Herhaal alle handelingen voor de 2de helft.

Installatie

Indien u over een buitenafvoer beschikt, kunt u uw dampkap aansluiten zoals weergegeven op onderstaande afbeelding, met een afvoerleiding (flexibele buis in aluminium, email of een ander onbrandbaar materiaal, met een diameter van minder dan 150 mm).

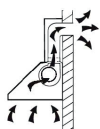

1. Voordat u met de installatie begint, dient u het toestel uit te schakelen en de stekker uit te trekken.



2. Voor het beste resultaat moet de dampkap op een afstand van 65 tot 75 cm boven het kookoppervlak worden geïnstalleerd.

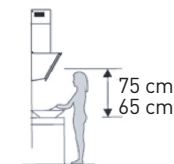

3. Nadat u de hoogte van de dampkap hebt beslist, meet u de plaatsing van de gaten om de dampkap op te hangen, alsook de haak van de binnenste schouw. Boor 4 gaten van 8: 2 voor de haak van de binnenste schouw en 2 andere om de dampkap op te hangen, terwijl u erop toeziet dat deze laatste waterpas hangt. De positie van de haak van de binnenste schouw komt overeen met de plaats van de schouw. Zie afbeelding 2.

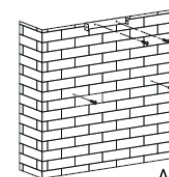

Afbeelding 2

4. Schroef twee 4 x 30 mm bouten in de muur met behulp van pennen om de dampkap te bevestigen, en gebruik daarna twee 4 x 40 mm bouten om de haak van de binnenste schouw te bevestigen. Zie afbeelding 2.

5. Installeer de omvormer en de verlengbuis op de uitlaat. Bevestig de verlengbuis op de omvormer door middel van de spanring. Zie afbeelding 3.

Ter herinnering: de verlengbuis wordt niet meegeleverd.

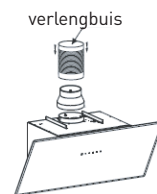

5. Installeer de haak van de buitenste schouw op de buitenste schouw met behulp van 2 ST4*8 mm bouten, en vergewis u ervan dat de binnenste schouw flexibel blijft. Zie afbeelding 4.

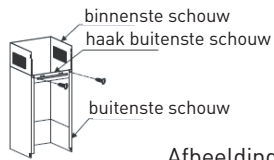

Afbeelding 4

6. Hang de dampkap aan de muur door zijn positie aan te passen en bevestig deze met behulp van 2 ST4*30 mm veiligheidsschroeven.

OPMERKING : Op de achterste behuizing bevinden zich de twee veiligheidsopeningen met een diameter van 6 mm. Zie afbeelding 5.

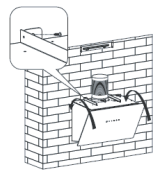

Afbeelding 5

7. Stel de hoogte van de binnenste schouw af op de positie van de haak van de binnenste schouw en bevestig alles met 2 ST4*8 mm schroeven. Zie afbeelding 6.

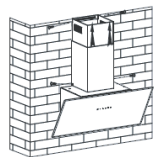

Afbeelding 6

Tips voor het installeren van de afvoerleiding

Volgende regels moeten nauwgezet worden gevolgd om een optimale luchtafvoer te verkrijgen:

- Houd de afvoerleiding kort en recht.
- Kort deze niet in en klem de afvoerleiding niet.
- Installeer bij gebruik van een flexibele buis deze steeds zodanig dat deze goed strak zit om drukverliezen te vermijden.
- Het niet respecteren van de basisvoorschriften schaadt de prestaties van de dampkap en zorgt voor meer lawaai.
- Alle installatiewerken dienen worden uitgevoerd door een erkende elektricien of een andere bevoegde persoon.
- Sluit de leidingen niet aan op een bestaand ventilatiesysteem dat wordt gebruikt voor een ander toestel, zoals verwarmingsleidingen, gasleidingen of leidingen voor warme lucht. De buighoek van de ventilatiebuis mag niet kleiner zijn dan 120°; u moet de buis horizontaal richten. U kunt de buis ook verticaal naar boven brengen vanaf de ingang en naar een buitenmuur leiden.
- Controleer na de installatie dat de dampkap waterpas hangt om te vermijden dat het vet zich aan een kant ophoopt.

Controleer of de afvoerleiding die voor de installatie wordt gekozen de gangbare normen respecteert en brandwerend is.

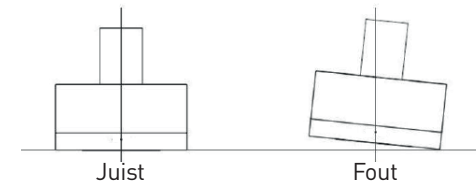

WAARSCHUWING : Gebruik om veiligheidsredenen enkel de bevestigings- of montageschroeven met de afmetingen die in deze handleiding worden aanbevolen. Wanneer het toestel niet in overeenstemming met deze instructies wordt geïnstalleerd of bevestigd, bestaat er een elektrisch gevaar.

Gebruik van uw dampkap

Led-touchbediening



De led-touchbediening heeft vijf knoppen, zie afbeelding.

— Verlagen

+ Verhogen

Lamp

Timer

Aan/uit

1. Inwerkingstelling van het toestel: Nadat de dampkap op de hoofdvoeding is aangesloten, zal de achtergrondverlichting van alle knoppen branden. Het leddisplay is gesloten. De dampkap werkt niet, ze gaat over in stand-bymodus. De achtergrondverlichting zal automatisch doven na 2 sec. van inactiviteit.

2. Knop (Aan/uit):

• Druk op de Aan/uit-knop, waarna de afdekkap vooraan de dampkap zal openen. De achtergrondverlichting van deze knop zal branden en de dampkap zal op lage snelheid beginnen te werken. De lamp zal eveneens gaan branden. De achtergrondverlichting van de knoppen (Verlagen), (Verhogen) en (Lamp) zal gaan branden. Druk nogmaals op de Aan/uit-knop: de afdekkap van de dampkap zal sluiten, de achtergrondverlichting van deze knop zal doven en de

dampkap zal worden uitgeschakeld. De functieknoppen kunnen alleen worden gebruikt wanneer de afdekkap open staat.

3. Knop (Lamp):

Druk op de knop (Lamp) en de achtergrondverlichting van deze knop en de lamp zullen gaan branden. Als u nogmaals op deze knop drukt, zullen de achtergrondverlichting van de knop en de lamp doven. De volgende handelingen kunnen meermaals worden uitgevoerd.

4. Knop (Verhogen):

• Druk op de knop (Verhogen): de achtergrondverlichting van de knoppen (Verhogen), (Verlagen) en (Aan/uit) gaat branden. De dampkap begint op lage snelheid te werken. Op het ledscherm zal «1» worden weergegeven.

• Druk nogmaals op de knop (Verhogen) wanneer de dampkap op lage snelheid werkt: De achtergrondverlichting van de knoppen (Verhogen), (Verlagen) en (Aan/uit) gaat branden. De dampkap werkt op gemiddelde snelheid en op het ledscherm zal «2» worden weergegeven.

• Druk nogmaals op de knop (Verhogen) wanneer de dampkap op gemiddelde snelheid werkt: de achtergrondverlichting van de knop (Verhogen) zal doven. De knoppen (Verlagen) en (Aan/uit) zullen blijven branden. De dampkap werkt op hoge snelheid en op het ledscherm zal «3» worden weergegeven.

• Als u nogmaals op de knop (Verhogen) drukt terwijl de dampkap op hoge snelheid werkt, dan zal deze op hoge snelheid blijven werken.

5. Knop (Verlagen)

• Druk op de knop (Verlagen) zodat de dampkap een snelheid lager gaat werken, op het scherm zal de huidige werkingssnelheid worden weergegeven. Als u op de knop (Verlagen) drukt wanneer de dampkap op hoge snelheid werkt, zal deze op gemiddelde snelheid gaan werken. De achtergrondverlichting van de knoppen (Verhogen), (Verlagen) en (Aan/uit) gaat branden. Als u op de knop (Verlagen) drukt wanneer de dampkap op gemiddelde snelheid werkt, zal deze op lage snelheid gaan werken. De achtergrondverlichting van de knoppen (Verhogen), (Verlagen) en (Aan/uit) gaat branden. Als u nogmaals op de knop (Verlagen) drukt wanneer de dampkap op lage snelheid werkt, zal de dampkap worden uitgeschakeld, net zoals de achtergrondverlichting van de knop (Verlagen).

6.  Knop (Timer):

- De  knop (Timer) werkt alleen wanneer de motor is geactiveerd en de lamp brandt. De timer is ingesteld op 5 min. De timer kan worden herhaald. Nadat de tijd om is, zal de dampkap worden uitgeschakeld en zal de lamp doven.
- Wanneer de timer is ingesteld, en als u ondertussen de snelheid aanpast, zal de ingestelde tijdsduur worden herberekend.

Onderhoud en reiniging**OPGELET :**

- **De dampkap moet worden afgekoppeld van de elektrische voedingsbron vooraleer u aan een onderhoud of reiniging begint. Zorg ervoor dat de dampkap is uitgeschakeld en dat de stekker uit het stopcontact is getrokken.**
- **De buiten-oppervlakken vertonen gemakkelijk strepen en krassen. Volg de reinigingsinstructies om het best mogelijke resultaat te garanderen zonder het toestel te beschadigen.**

**Algemene gegevens**

Het onderhoud en in het bijzonder de reiniging moeten worden uitgevoerd wanneer het toestel is afgekoeld. Vermijd dat alkalische of zure substanties (citroensap, azijn, enz.) achterblijven. in contact komen met de oppervlakken.

Roestvrij staal

Roestvrij staal moet regelmatig worden gereinigd (bv. een keer per week) om een lange levensduur te garanderen. Droog het af met een propere en zachte doek. U kunt

eveneens een speciaal reinigingsproduct voor roestvrij staal gebruiken.

OPMERKING :

- **Let erop dat u het roestvrij staal goed afdroogt om te vermijden dat er lelijke strepen ontstaan.**

Oppervlak van het bedieningspaneel

Het oppervlak van het bedieningspaneel kan met warm zeepwater worden gereinigd. Zorg ervoor dat de doek schoon en goed uitgewrongen is vooraleer u het begint te reinigen. Gebruik een zachte doek om het overblijvende vocht na de reiniging te verwijderen.

BELANGRIJKE INFORMATIE :

Gebruik neutrale detergens en vermijd agressieve chemische producten, krachtige huishoud detergens of producten met schurende bestanddelen, aangezien deze het toestel zouden kunnen beschadigen, de inkt van de afbeeldingen die op het bedieningspaneel werden gedrukt, zouden kunnen doen oplossen en de garantie van de fabrikant zouden kunnen annuleren.

Vetfilters

De gasfilters kunnen met de hand worden schoongemaakt. Dompel ze 3 minuten onder in water met ontvettingsmiddel en borstel ze daarna af met een zachte borstel. Zet niet te veel druk om te vermijden dat u ze beschadigt. (Laat ze drogen aan de lucht en uit direct zonlicht.)

De filters mogen niet tegelijkertijd met de vaat en het keukengerei worden schoongemaakt. Het is aanbevolen om geen spoelmiddel te gebruiken. Raadpleeg de afbeelding hiernaast om de vetfilters te demonteren.

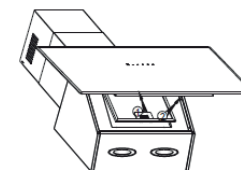

Installatie van de vetfilters

- Om de filters te plaatsen, dient u de volgende vier stappen te volgen.
 - Kantel de filter in de opening aan de achterkant van de dampkap.
 - Druk op de knop op de handgreep van de filter.
 - Laat de handgreep los wanneer de filter op zijn plaats zit.
 - Herhaal de handeling om alle filters te plaatsen.

(Niet-meegeleverde) koolstoffilter

Er kan een actieve koolstoffilter geïnstalleerd worden om geuren op te vangen. Normaal gesproken moet de actieve koolstoffilter elke 3 à 6 maanden worden vervangen, afhankelijk van uw eetgewoonten. De installatieprocedure van de actieve koolstoffilter is de volgende:

Filterversie:

Om de dampkap om te vormen in de filterversie, dient u aan uw verkoper actieve koolstoffilters te vragen.

Installeer de actieve koolstoffilter (cassette)

- Om de actieve koolstoffilter te installeren, dient u eerst de aluminiumfilter te verwijderen.
- Open het rooster, druk op de vergrendelvoorziening en trek de filter omlaag.
- Plaats de actieve koolstoffilter in het toestel en zet deze vervolgens vast door in tegenwijzerzin te draaien.
- Plaats het rooster terug zoals voorheen.

Installeer de actieve koolstoffilter (uit te knippen)

- Om de actieve koolstoffilter te installeren, dient u eerst de aluminiumfilter te verwijderen.
- Plaats de vooraf uit te knippen filter op de aluminiumfilter.
- Plaats de aluminiumfilter terug.
- Wij raden u aan de dampkap enkele minuten voordat u begint te koken in werking te stellen. Zo raden we ook aan de dampkap 15 minuten nadat u gestopt bent met koken uit te schakelen, om geurtjes en vieze lucht zo veel mogelijk te verwijderen.

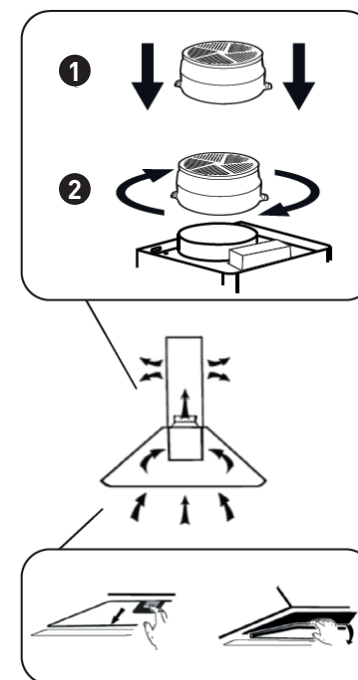

OPMERKING :

- Zorg ervoor dat de filter correct is aangebracht. Anders kan deze loskomen en een gevaar vormen.
- Wanneer de actieve koolstoffilter geïnstalleerd is, is de zuigkracht verminderd.

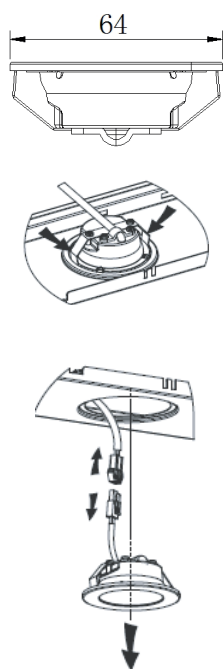
Vervanging van de lamp**BELANGRIJK :**

- De lamp moet door de fabrikant, een van zijn technici of een voldoende gekwalificeerde persoon worden vervangen.
- Schakel het toestel altijd uit vooraleer u er een handeling op uitvoert. Voordat u de lamp verwijdert, dient u ervoor te zorgen dat deze volledig is afgekoeld.
- Neem lampen vast met een doek of handschoen en let erop dat zweet niet in contact komt met de lamp, dit zou de levensduur kunnen aantasten

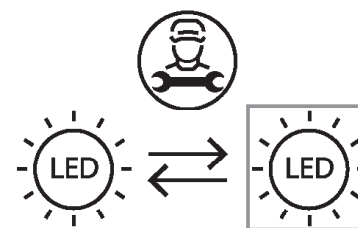
De lamp vervangen

64 mm × 20.5 mm

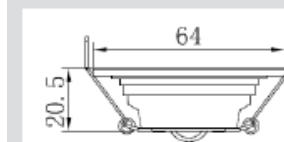

De lichtbron in dit product kan alleen worden vervangen door gekwalificeerde professionals. Neem contact op met de klantenservice als de lichtbron uitvalt.

De lichtbron moet aan het einde van de gebruiksduur van het product worden verwijderd, waarbij de sortering en recycling afzonderlijk worden uitgevoerd.

- De ILCOS D-code voor deze Lamp is: DSR-1.5/65-S-64
- Ledmodules – ronde lamp
- Maximumvermogen : 2 × 1,5 W
- Spanningsbereik: 12 V DC
- Afmetingen: Ø64mm

Probleemoplossing

Probleem	Mogelijke oorzaken	Oplossing
Het licht brandt, maar de motor werkt niet.	De schakelaar van de ventilator staat uit.	Selecteer een positie voor de schakelaar van de ventilator.
	De ventilator is kapot.	Contacteer de klantendienst.
	De motor is kapot.	Contacteer de klantendienst.
Het licht brandt niet en de motor werkt niet.	De zekeringen van de woning zijn defect.	Zet de zekeringen opnieuw aan/ Vervang de zekeringen.
	De voedingskabel is losgekomen of uitgetrokken.	Steek de voedingskabel opnieuw in het stopcontact. Schakel het stopcontact in.
	De terugslagklep en uitlaatvoorziening vertonen een defect in de afdichting.	Demonteer de terugslagklep en maak dicht met een afdichtmiddel.
Olielek	Er zit een lek ter hoogte van de aansluiting van de schouw en de afdekkap.	Demonteer de schouw en dicht het lek.
	De lampen zijn kapot/broken.	Vervang de lampen in overeenstemming met deze gebruiksaanwijzing.
Onvoldoende afzuiging	De afstand tussen de dampkap en het kookvuur is te groot.	Plaats de dampkap opnieuw op de juiste afstand.
De dampkap hangt scheef.	De bevestigingsschroeven zijn niet voldoende aangedraaid.	Draai de ophangschroef aan door horizontaal te aligneren.

OPMERKING : Alle elektrische herstellingen die op dit toestel worden uitgevoerd, moeten conform uw lokale, nationale en federale wetgeving zijn. Bij twijfel dient u de klantendienst te contacteren alvorens iets te ondernemen. Verwijder altijd de stekker van het toestel uit de elektrische voedingsbron als u het toestel moet openen.

Verpakking en milieu

AFDANKEN VAN DE VERPAKKINGSMATERIALEN

De verpakkingsmaterialen beschermen uw toestel tegen mogelijke beschadiging tijdens het transport. Deze materialen zijn milieuvriendelijk want ze kunnen gerecycleerd worden. Door materialen te recyclen kan op grondstoffen bespaard worden en wordt er minder afval geproduceerd.

Afdanken van uw oude toestel

SELECTIEVE INZAMELING VAN ELEKTRISCH EN ELEKTRONISCH AFVAL



Dit toestel is voorzien van het AEEA-symbool, wat betekent dat het niet bij het huishoudelijke afval gegooid mag worden op het einde van zijn levensduur, maar dat het naar een recyclagecentrum voor elektrische en elektronische huishoudtoestellen gebracht dient te worden. Wanneer u versleten huishoudtoestellen recycleert, levert u een aanzienlijke bijdrage tot de bescherming van ons milieu.

BESCHERMING VAN HET MILIEU - RICHTLIJN 2012/19/EU

Wanneer u versleten elektrische en elektronische apparaten recycleert, levert u een aanzienlijke bijdrage tot de bescherming van ons milieu en onze gezondheid. Dit dient echter wel te gebeuren volgens bepaalde regels en vraagt de betrokkenheid van zowel leverancier als consument.

Daarom mag uw toestel, zoals aangegeven wordt door het symbool  op het kenplaatje of de verpakking, in geen geval in een openbare of private vuilnisbak voor huishoudelijk afval gegooid worden. De gebruiker heeft het recht om het toestel naar een openbaar inzamelpunt voor selectieve afvalverwerking te brengen, zodat het toestel gerecycleerd of opnieuw gebruikt kan worden voor andere toepassingen, conform de richtlijn.

Bewaar uw oude toestellen steeds op een veilige plaats buiten uw huis waar kinderen er niet bijkunnen.

¡Muchas gracias!

Muchas gracias por haber elegido nuestro producto VALBERG. Seleccionados, testados y recomendados por ELECTRO DEPOT, los productos de la marca VALBERG le aseguran una utilización sencilla, un rendimiento fiable y una calidad incuestionable.

Con este dispositivo puede estar seguro de que siempre quedará satisfecho al utilizarlo. Le damos la bienvenida a ELECTRO DEPOT.

Visite nuestra página web: www.electrodepot.es

A Descripción del aparato

Instrucciones de seguridad
Características técnicas

B Utilización del aparato

Instalación (evacuación hacia el exterior)
Consejos para la instalación del conducto de evacuación
Utilización de la campana extractora

C Información práctica

Mantenimiento y limpieza
Solución de problemas
Embalaje y medioambiente
Cómo desechar su antiguo aparato

Instrucciones de seguridad

Lea atentamente estas instrucciones antes de utilizar el aparato y consérvelas para consultarlas ulteriormente.

Advertencias generales de seguridad

- Consulte el capítulo apropiado de este manual para obtener más detalles sobre la limpieza y el mantenimiento.
- Este aparato no puede ser utilizado por niños menores de 8 años, ni por personas con sus capacidades físicas, sensoriales o mentales reducidas o por quienes no tengan los conocimientos y la experiencia necesarios, a menos que estén supervisados e instruidos para el uso del aparato de forma segura y siempre que conozcan los riesgos que conlleva su uso.
- Los niños no deben jugar con este aparato.
- Los niños sin vigilancia no deben encargarse de la limpieza y mantenimiento que debe realizar el usuario.
- Durante la instalación de este aparato debe respetar las precauciones indicadas en este manual.
- Se debe poder acceder fácilmente al enchufe o se debe instalar un interruptor en las canalizaciones fijas según las reglas de instalación para que se pueda desconectar el aparato de la corriente eléctrica bajo cualquier circunstancia.

- Es conveniente consultar el esquema de este manual para respetar los puntos siguientes:
 - Dimensiones del espacio necesario para el aparato.
 - Dimensiones y posición de los dispositivos para soportar y fijar el aparato en ese espacio.
 - Distancias mínimas entre las distintas partes del aparato y la estructura que lo rodea.
 - Dimensiones mínimas de las aperturas de ventilación y su correcta disposición.
 - Conexión del aparato a la red de alimentación.
- Si el cable de alimentación está dañado, debe ser reemplazado por el fabricante, su servicio postventa o una persona de cualificación similar para evitar cualquier peligro.
- Es conveniente seguir las instrucciones para fijar el aparato a su soporte.
- Se prohíbe el uso de adhesivos ya que no se consideran como medios de fijación fiables.

Advertencias específicas de seguridad

- Si el aparato expulsa el aire hacia el exterior de la habitación (modo de aspiración de extracción), se debe prever una ventilación adecuada de esta, cuando una campana extractora se usa simultáneamente con aparatos que utilizan gas u otro combustible.

- Siga la información de este manual en relación con el método y frecuencia de limpieza.
- Existe un riesgo de incendio si la limpieza no se hace según las instrucciones.
- No flambea alimentos bajo la campana extractora.

ATENCIÓN :

Las partes accesibles de este aparato se pueden calentar cuando se utilizan con aparatos de cocción.

- Si el aparato expulsa el aire al exterior de la habitación (modo de aspiración de extracción), el aire no debe enviarse por un conducto que se utiliza para evacuar el humo de aparatos que utilizan gas u otro combustible.
- La distancia mínima que se debe respetar entre la superficie de soporte de los recipientes de la placa de cocción y la parte más baja de la campana extractora debe ser de 65 cm como mínimo.

ATENCIÓN :

Si las instrucciones de instalación de la placa de cocción de gas indican una distancia mayor, se debe considerar esta última.

Se deben respetar las reglamentaciones relativas a la evacuación de aire.**ADVERTENCIA :**

Si no respeta las instrucciones para la instalación de los tornillos o los dispositivos de fijación, podría provocar daños eléctricos.

Si el aparato dispone de un sistema de extracción de flujo descendente como las campanas plegables llamadas «de encimera».

- Si el aparato dispone de un sistema de iluminación y si el usuario puede reemplazar la bombilla, lea la información relativa a su método de sustitución en el capítulo correspondiente del manual de instrucciones.
- Si la bombilla no puede ser cambiada por el usuario, esto se indica en las características técnicas del aparato, en tal caso, si la bombilla está defectuosa, es conveniente recurrir al servicio posventa.
- Los tipos de bombillas que pueden usarse, así como las ilustraciones y el código ILCOS D se indican en el capítulo «Bombillas de led».

- Asegúrese de que el conducto no esté plegado a más de 90°, ya que esto podría perjudicar la eficacia de la campana.

Advertencias suplementarias de seguridad

- Este aparato está destinado únicamente a aspirar aire viciado sobre una placa de cocción en un contexto doméstico y, bajo ninguna circunstancia, para un uso dentro de un entorno comercial o industrial.

- Este aparato está destinado únicamente a un uso doméstico.

- No es apto para otro tipo de aplicaciones similares, como:
 - Las pequeñas cocinas reservadas al personal de las tiendas, oficinas y otros entornos profesionales.
 - Las granjas y la utilización por parte de clientes de hoteles, moteles y otros entornos de carácter residencial.
 - Los entornos tal y como alojamientos rurales.
 - La restauración y otros usos similares, excepto la venta al por menor.

- No se recomienda transportar el aparato solo.

- Cualquier instalación o conexión que no cumpla las normas internacionales en vigor no puede atribuírsele al fabricante.
- Antes de la instalación, retirar todos los elementos de embalaje.

- Si el aparato no está equipado con un enchufe, la conexión eléctrica debe efectuarla un electricista cualificado únicamente.

- Antes de conectarlo, primero, corte la alimentación eléctrica a través del medio de desconexión de la alimentación fija (interruptor del cuadro eléctrico, fusible, disyuntor, etc.).

- El cable de alimentación debe disponer de secciones de diámetros suficientes para controlar la potencia máxima del aparato.

- Además, debe adaptarse el calibre de protección del cuadro eléctrico (fusible).

ADVERTENCIA :

No conecte el aparato a la red con las manos mojadas, riesgo de electrocución.

- El cable de alimentación debe ponerse de manera que no toque ninguna parte caliente de la placa de cocción ni otros aparatos cercanos.

- Cualquier intervención relacionada con la limpieza y/o el mantenimiento profundo del aparato debe realizarse con la toma desenchufada o tras cortar la alimentación eléctrica.

- Nunca desmonte ni modifique el aparato.
- Si tiene una avería que no pueda resolverse con la información recogida en este manual, póngase en contacto con el servicio posventa.

Características técnicas

- | | |
|------------------------|-----------------|
| 1 Clapeta antirretorno | 4 Eje |
| 2 Medias partes | 5 Orificios |
| 3 Varilla | 6 Compartimento |

Instalación (evacuación hacia el exterior)

Montaje de la clapeta antirretorno

Si la campana no dispone de una clapeta antirretorno **1** montada, debe montar las dos mitades en el cuerpo de la campana. Las siguientes imágenes, relativas al montaje de la clapeta antirretorno, se suministran a título indicativo. La evacuación puede variar según los modelos y las configuraciones.

Para montar la clapeta antirretorno **1** :

- Monte las dos medias partes **2** en el compartimento **6** ;
- Oriente la varilla **3** hacia arriba;
- Introduzca el eje **4** en los orificios **5** del compartimento;
- Repita las mismas operaciones para la segunda mitad.

Instalación

Si dispone de una evacuación hacia el exterior, puede conectar su campana extractora de la manera indicada en la siguiente ilustración, utilizando un conducto de extracción (tubo flexible de aluminio, esmalte u otro material no inflamable, con un diámetro interior de 150 mm).

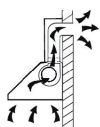

1. Antes de cualquier instalación, apague el aparato y desenchúfelo del tomacorriente.



2. Para conseguir mejores resultados, la campana extractora debe instalarse a una distancia de 65-75 cm por encima de la superficie de cocción.

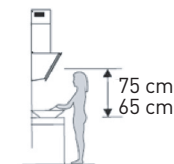

3. Después de haber decidido la altura de la campana extractora, mida la posición de los orificios para colgar la campana y el soporte de la chimenea interior. Perfore 4 orificios de 8: 2 para el soporte de la chimenea interior y 2 para suspender la campana, procurando nivelar esta última. La posición del soporte de la chimenea interior corresponde a la ubicación de la chimenea. Véase la figura 2.



Figura 2

4. Atornille dos tornillos de 4x30 mm en la pared utilizando tacos para fijar la campana y, luego, utilice dos tornillos de 4x40 mm para fijar el soporte de la chimenea interior. Véase la figura 2.

5. Instale el transformador y el tubo de extensión en la salida. Fije el tubo de extensión en el transformador utilizando la abrazadera. Véase la figura 3.

Nota: el tubo de extensión no está incluido.

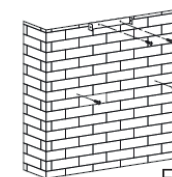
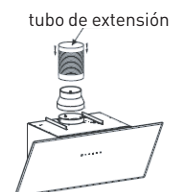

5. Instale el soporte de chimenea exterior en la chimenea exterior utilizando 2 tornillos ST4*8 mm y asegúrese de que la chimenea interior permanezca flexible. Véase la figura 4.



Figura 4

6. Cuelgue la campana en la pared ajustando su posición y fije la campana utilizando 2 tornillos de seguridad ST4*30 mm.

OBSERVACIONES : Los dos respiraderos de seguridad están situados en la tapa trasera y tienen un diámetro de 6 mm. Véase la figura 5.

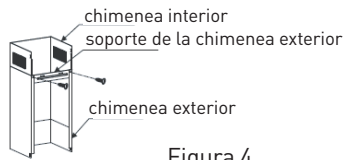

Figura 5

7. Ajuste la altura de la chimenea interior respecto a la posición del soporte de chimenea interior y fije el conjunto con 2 tornillos ST4*8 mm. Véase la figura 6.

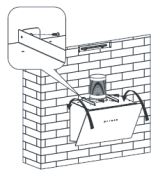

Figura 6

Consejos para la instalación del conducto de evacuación

Se deben respetar las siguientes reglas para obtener una extracción de aire óptima:

- Procure que el conducto de evacuación sea corto y esté recto.
- No acorte ni obstaculice el conducto de evacuación.
- Cuando utilice el tubo flexible, instálelo siempre de forma que esté bien tenso para limitar las pérdidas de presión.
- El incumplimiento de estas instrucciones básicas perjudicará los rendimientos de la campana y aumentará su nivel sonoro.
- Todos los trabajos de instalación deben ser realizados por un electricista cualificado o una persona competente.
- No conecte los conductos de evacuación de la campana a un sistema de ventilación existente que sea utilizado por otro aparato, como un conducto de calefacción, gas o aire caliente. El ángulo de curvatura del conducto de ventilación no debe ser inferior a 120°; debe orientar el conducto horizontalmente. Suba el conducto verticalmente desde el punto de entrada y guíelo hacia una pared exterior.
- Una vez terminada la instalación, compruebe que la campana extractora esté nivelada para evitar la acumulación de grasa en un extremo.

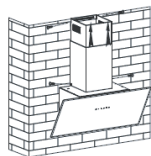
Asegúrese de que el tubo de expansión elegido para la instalación respete las normas aplicables y sea ignífugo.

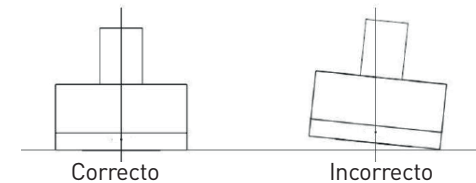

ADVERTENCIA : Por razones de seguridad, utilice únicamente los tornillos de fijación o de montaje con las dimensiones recomendadas en este manual del usuario. Cualquier instalación de los tornillos o montaje del aparato que no cumpla estas instrucciones supone un peligro eléctrico.

Utilización de la campana extractora

Control táctil LED



La pantalla de control táctil LED tiene cinco botones (véase la figura)

— Disminuir

+ Aumentar

💡 Bombilla

🕒 Temporizador

🔌 Encendido/Apagado

1. Puesta en funcionamiento del aparato: una vez que haya conectado la campana extractora a la alimentación principal, se encenderá la retroiluminación del conjunto de los botones. La tapa de la pantalla LED está cerrada. La campana extractora no funciona, pasa al modo en espera. La retroiluminación se apagará automáticamente después de 2 segundos de inactividad.

2. 🔌 Botón de Encendido/Apagado:

- Pulse el 🔌 botón de Encendido/Apagado, la tapa frontal de la campana se abrirá. La retroiluminación de este botón se encenderá y la campana comenzará a funcionar a baja velocidad. La bombilla se encenderá. La retroiluminación de los botones — Disminuir, + Aumentar y 💡 Bombilla se encenderá. Pulse de nuevo 🔌 en el botón Encendido/Apagado: la tapa frontal de la campana extractora se cerrará, la retroiluminación de este botón se apagará y la campana

extractora se apagará. El conjunto de las operaciones funcionales puede realizarse únicamente con la tapa abierta.

3. 💡 Botón Bombilla:

Pulse el botón 💡 Bombilla, la retroiluminación de este botón y la bombilla se encenderán. Si pulsa de nuevo este botón, la retroiluminación y la bombilla se apagará. Las siguientes operaciones se pueden realizar varias veces.

4. + Botón Aumentar:

- Pulse el botón + Aumentar: la retroiluminación de los botones + Aumentar, — Disminuir y 🔌 Encendido/Apagado se enciende. La campana extractora comienza a funcionar a baja velocidad. La pantalla LED indicará «1».

- Vuelva a pulsar el botón + Aumentar cuando la campana funciona a baja velocidad: la retroiluminación de los botones + Aumentar, — Disminuir y 🔌 Encendido/Apagado se enciende. La campana extractora funciona a velocidad media y la pantalla LED mostrará la indicación «2».

- Vuelva a pulsar el botón + Aumentar cuando la campana funciona a velocidad media: la retroiluminación del botón + Aumentar se apagará. Los botones — Disminuir y 🔌 Encendido/Apagado permanecerán encendidos. La campana extractora funciona a velocidad elevada y la pantalla LED muestra la indicación «3».

- Si pulsa de nuevo el botón + Aumentar cuando la campana funciona a velocidad elevada, esta seguirá funcionando a velocidad elevada.

5. — Botón Disminuir:

- Pulse el botón — Disminuir para que la velocidad de la campana disminuya, la pantalla indicará la velocidad de funcionamiento actual. Si pulsa el botón — Disminuir cuando la campana funciona a una velocidad elevada, esta pasará a la velocidad media. La retroiluminación de los botones + Aumentar, — Disminuir y Encendido/Apagado se enciende. Si pulsa el botón — Disminuir cuando la campana funciona a velocidad media, esta pasará a una velocidad baja, La retroiluminación de los botones + Aumentar, — Disminuir y 🔌 Encendido/Apagado se enciende. Si pulsa de nuevo el botón — Disminuir cuando la campana funciona a velocidad baja, la campana se apagará y la retroiluminación del botón — Disminuir también se apagará.

6.  Botón Temporizador:

- El  botón Temporizador funciona solo cuando el motor y la luz están encendidos. El ajuste del temporizador se eleva a 5 minutos. El temporizador se puede volver a activar. Una vez que este tiempo haya transcurrido, la campana y la luz se apagarán.
- Una vez que el temporizado esté ajustado, si entre tanto ajusta la velocidad, el plazo del temporizador se recalculará.

Mantenimiento y limpieza

ATENCIÓN :

- **La campana extractora se debe desenchufar de la toma de corriente eléctrica antes de realizar cualquier operación de mantenimiento o limpieza. Asegúrese de que la campana extractora esté desenchufada de la toma de corriente de la pared y de que el enchufe esté bien desconectado.**
- **Las superficies exteriores se rayan y se dañan fácilmente. Siga las instrucciones de limpieza para garantizar el mejor resultado posible sin dañar el aparato.**

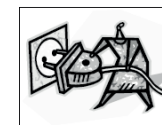

Aspectos generales

El mantenimiento, especialmente la limpieza, debe realizarse una vez que el aparato se haya enfriado. No deje sustancias alcalinas o ácidas (zumo de limón, vinagre, etc.) sobre las superficies.

Acero inoxidable

El acero inoxidable se debe limpiar regularmente (por ejemplo, una vez por semana) para garantizar su durabilidad.

Límpielo con un paño limpio y suave. También puede utilizar un producto de limpieza especial para el acero inoxidable.

OBSERVACIONES :

- **Asegúrese de secar bien el acero inoxidable para evitar la aparición de arañazos.**

Superficie del panel de control

El revestimiento del panel de control se puede limpiar con agua caliente y jabón. Asegúrese de que el paño esté limpio y bien escurrido antes de comenzar a limpiar. Utilice un paño suave para retirar el exceso de humedad provocada por la limpieza.

INFORMACIÓN IMPORTANTE :

Utilice **detergentes neutros** y **no utilice productos químicos agresivos, detergentes habituales potentes o productos que contengan sustancias abrasivas, ya que dañarían el aspecto del aparato y podrían eliminar las eventuales ilustraciones impresas en el panel de control, lo que provocaría a la anulación de la garantía del fabricante.**

Filtros de grasa

Los filtros de malla para las grasas se deben limpiar a mano. Sumérjalos en agua con detergente desengrasante durante 3 minutos y, luego, cepíllelos con una cepillo suave. No presione demasiado fuerte para no dañarlos. (Deje que se sequen al aire libre y alejados de la luz directa del sol). Los filtros no se deben lavar al mismo tiempo que la vajilla y los utensilios de cocina. Se recomienda no utilizar un producto abrillantador. Consulte la siguiente figura para desmontar los filtros de grasa.

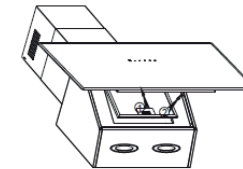

Instalación de los filtros de grasa

- Para instalar los filtros, siga las cuatro etapas siguientes.
 - Incline el filtro en las ranuras situadas en la parte trasera de la campana.
 - Empuje el botón situado en el asa del filtro.
 - Suelte el asa cuando el filtro esté encajado en su lugar.
 - Repita la operación para instalar todos los filtros.

Filtro de carbón (no incluido)

Se puede usar un filtro de carbón activado para neutralizar los olores. Normalmente, debe cambiar el filtro de carbón activado cada tres/seis meses, según sus costumbres culinarias. El procedimiento de instalación del filtro de carbón activo es el siguiente:

Versión reciclaje:

Para transformar la campana de la versión evacuación en la versión reciclaje, pida a su vendedor filtros de carbón activo.

Instale el filtro de carbón activo (caja)

- Para instalar el filtro de carbón activo, debe retirar previamente el filtro de aluminio.
- Abra la rejilla, pulse el dispositivo de bloqueo y, luego, tire del filtro hacia abajo.
- Coloque el filtro de carbón activo en el aparato y, luego fíjelo girándolo en el sentido inverso a las agujas del reloj.
- Vuelva a colocar la rejilla en su posición inicial.

Instale el filtro de carbón activo (recortable)

- Para instalar el filtro de carbón activo, debe retirar previamente el filtro de aluminio.
- Coloque el filtro recortado encima del filtro de aluminio.
- Vuelva a colocar el filtro de aluminio.
- Se recomienda encender la campana algunos minutos antes de empezar a cocinar. Asimismo, se recomienda apagarla 15 minutos después de haber terminado la cocción para eliminar al máximo los olores y evacuar el aire viciado.

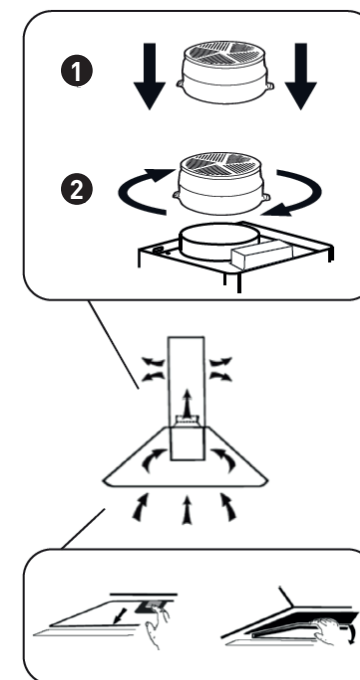

OBSERVACIONES :

- Asegúrese de que el filtro esté correctamente enganchado. De lo contrario, se moverá y supondrá un peligro.
- Cuando se instala un filtro de carbón, la potencia de aspiración disminuye.

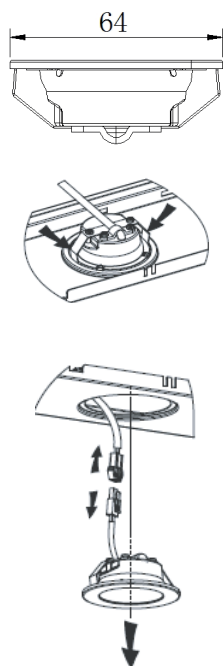
Sustitución de la bombilla**IMPORTANTE :**

- La bombilla debe ser sustituida por el fabricante, uno de sus técnicos o una persona debidamente cualificada.
- Apague siempre el aparato antes de realizar cualquier tipo de operación sobre el mismo. Antes de manipular la bombilla, asegúrese de que se haya enfriado completamente.
- Cuando manipule las bombillas, utilice un paño o guantes para que la transpiración no entre en contacto con la misma, ya que esto podría disminuir su vida útil

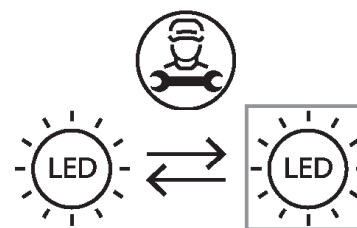
Cambio de la bombilla

64 mm x 20.5 mm

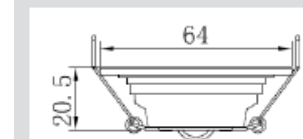

La fuente de luz de este producto solo puede ser reemplazada por profesionales calificados. Si la fuente de luz falla, comuníquese con el servicio al cliente. La fuente de luz debe retirarse al final de la vida útil del producto, y la clasificación y el reciclaje se deben realizar por separado.

- El código ILCOS D para esta bombilla es: DSR-1.5/65-S-64
- módulos LED - bombilla redonda
- Potencia máxima : 2 x 1,5 W
- Rango de tensión: 12 V DC
- Dimensiones: Ø64mm

Solución de problemas

Problema	Posibles causas	Soluciones
La luz se enciende pero el motor no funciona.	El conmutador del ventilador está desactivado.	Seleccione una posición para el conmutador del ventilador.
	El ventilador no funciona.	Contacte con el centro de servicio.
	El motor no funciona.	Contacte con el centro de servicio.
La luz no se enciende y el motor no funciona.	Los fusibles de la habitación están defectuosos.	Reinicie/Sustituya los fusibles.
	El cable de alimentación está desenchufado o suelto.	Vuelva a introducir el cable en la toma de corriente. Active la toma de corriente.
Fuga de aceite	La clapeta antirretorno y el dispositivo de salida presentan un fallo de estanqueidad.	Desmonte la clapeta antirretorno y séllela con un producto adecuado.
	Hay una fuga en la conexión de la chimenea y su tapa.	Desmonte la chimenea y selle la fuga.
La luz no funciona.	Las bombillas están defectuosas o rotas.	Sustituya las bombillas conforme al presente modo de empleo.
Aspiración insuficiente.	La distancia entre la campana y la cocina es demasiado grande.	Coloque la campana a la distancia correcta.
La campana extractora está inclinada.	Los tornillos de fijación no están suficientemente apretados.	Apriete el tornillo realizando una alineación horizontal.

OBSERVACIONES : Cualquier reparación eléctrica realizada en este aparato debe ajustarse a la legislación local, nacional y federal. En caso de duda, contacte con el centro de servicio antes de comenzar cualquier tipo de reparación. Desenchufe siempre el aparato de la fuente de alimentación eléctrica y necesita abrir el aparato.

Embalaje y medioambiente

CÓMO DESECHAR LOS MATERIALES DEL EMBALAJE

Los materiales del embalaje protegen su aparato contra los posibles daños que se puedan originar en el transporte. Estos materiales son respetuosos con el medioambiente ya que son reciclables. El reciclado de los materiales permite, al mismo tiempo, economizar las materias primas y reducir la producción de residuos.

Cómo desechar su antiguo aparato

RECOGIDA SELECTIVA DE RESIDUOS DE APARATOS ELÉCTRICOS Y ELECTRÓNICOS



Este aparato lleva el símbolo RAEE (Residuos de Aparatos Eléctricos y Electrónicos) que significa que al final de su vida útil, no debe tirarse a la basura, sino que debe depositarse en la unidad de clasificación de residuos de su localidad. La valorización de los residuos permite contribuir a conservar nuestro medio ambiente.

PROTECCIÓN DEL MEDIO AMBIENTE - DIRECTIVA 2012/19/EU

Para preservar nuestro medio ambiente y nuestra salud, la eliminación de los aparatos eléctricos y electrónicos al final de su vida útil debe hacerse según normas muy precisas y requiere la implicación de todos, tanto del proveedor como del usuario.



Es por ello que su aparato, tal y como señala el símbolo  que se encuentra en su placa de características o en su embalaje, no debe, bajo ningún concepto, tirarse a un contenedor público o privado de residuos domésticos. El usuario tiene derecho a depositar el aparato en un lugar público de recogida selectiva de residuos para que sea reciclado o reutilizado para otras aplicaciones de conformidad con la directiva.

Por la seguridad de los niños, guarde sus aparatos en un lugar seguro hasta que pueda eliminarlos, preferentemente fuera de su domicilio.