

Enceinte Bluetooth d'extérieur - LEASH
Outdoor Bluetooth Speaker - LEASH
Bluetooth-luidspreker voor buiten - LEASH
Altavoz Bluetooth para exteriores - LEASH

969725 / 969726

CONSIGNES D'UTILISATION02
INSTRUCTIONS FOR USE18
GEBRUIKSAANWIJZINGEN32
INSTRUCCIONES DE USO48

edenwood

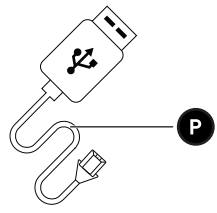
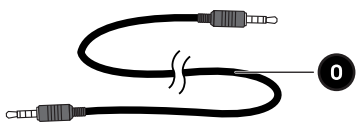
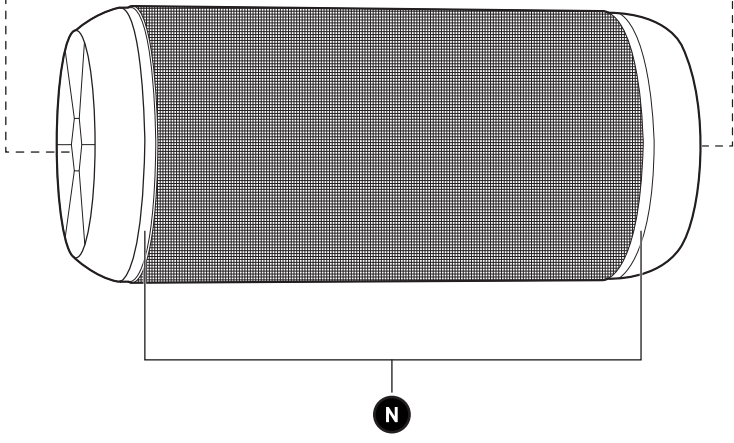
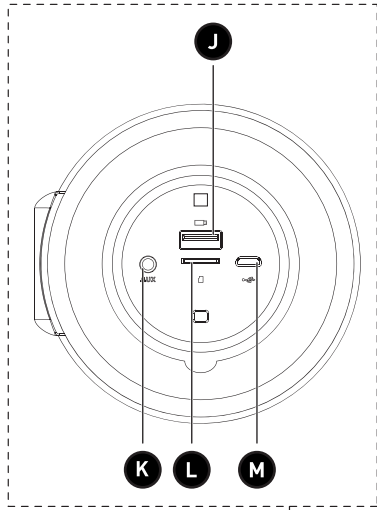
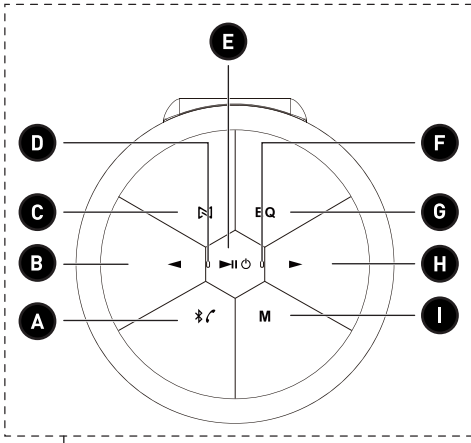



Merci !

Merci d'avoir choisi ce produit EDENWOOD.
Choisis, testés et recommandés par ELECTRO DEPOT,
les produits de la marque EDENWOOD vous assurent
une utilisation simple, une performance fiable et
une qualité irréprochable.
Grâce à cet appareil, vous savez que chaque utilisation
vous apportera satisfaction.

Bienvenue chez ELECTRO DEPOT.

Visitez notre site Internet : www.electrodepot.fr
www.electrodepot.be

VOTRE AVIS COMPTE !



**PARTAGEZ
VOTRE EXPERIENCE
SUR LES PRODUITS**

Parce que votre satisfaction est notre priorité, nous vous proposons
de donner votre avis sur ce produit. Il sera transmis et analysé par
nos équipes afin d'améliorer continuellement le produit.

Donnez votre avis sur <http://www.electrodepot.fr/avis-client>



ELECTRO DEPOT

2

FR

Table des matières

A

Aperçu de l'appareil

Composants
Aperçu de l'appareil
Utilisation prévue
Caractéristiques
Déclaration de conformité

B

Utilisation de l'appareil

Avant la première utilisation
Branchements
Fonctionnement





C

Nettoyage et entretien

Nettoyage et entretien
Dépannage
Rangement

Les notices sont aussi disponibles sur le site
<http://www.electrodepot.fr/sav/notices/>
<http://www.electrodepot.be/fr/sav/notices>

Composants

Bouton	Description
A 	<p>Dans tous les modes</p> <ul style="list-style-type: none"> Appuyer pour entrer en mode Bluetooth (BT) <p>En mode Bluetooth</p> <ul style="list-style-type: none"> Appuyer pour répondre ou mettre fin à un appel Maintenir appuyé pour rejeter un appel Appuyer rapidement deux fois pour composer le dernier numéro appelé Maintenir appuyé pour déconnecter une enceinte et un appareil externe
B 	<p>Dans tous les modes</p> <ul style="list-style-type: none"> Maintenir appuyé pour réduire le volume Appuyer pour faire basculer un appel téléphonique de l'enceinte vers le téléphone portable et vice versa <p>En mode Bluetooth/carte SD/USB</p> <ul style="list-style-type: none"> Appuyer pour passer à la piste ou au fichier précédents. <p>En mode carte SD/USB</p> <ul style="list-style-type: none"> Appuyer rapidement deux fois pour passer au dossier précédent <p>En mode FM</p> <ul style="list-style-type: none"> Appuyer pour passer à la station de radio FM précédente
C 	<p>En mode Bluetooth (et lorsque l'enceinte n'est pas associée à un autre appareil)</p> <ul style="list-style-type: none"> Appuyer pour connecter deux enceintes (TWS) Maintenir appuyé pour déconnecter deux enceintes
D	Voyant de la batterie
E 	<p>Dans tous les modes</p> <ul style="list-style-type: none"> Maintenir appuyé pour allumer ou éteindre l'enceinte <p>En mode Bluetooth/carte SD/USB</p> <ul style="list-style-type: none"> Appuyer pour lire la musique ou la mettre en pause <p>En mode AUX IN/FM</p> <ul style="list-style-type: none"> Appuyer pour activer et désactiver le mode silencieux
F	Voyant Bluetooth et TWS
G 	<p>Dans tous les modes</p> <ul style="list-style-type: none"> Appuyer pour basculer entre mode normal, mode graves et mode aigus

H

**Dans tous les modes**

- Maintenir appuyé pour augmenter le volume
- Appuyer pour faire basculer l'appel téléphonique de l'enceinte vers le téléphone et vice versa

En mode Bluetooth/carte SD/USB

- Appuyer pour passer à la piste ou au fichier suivants.

En mode carte SD/USB

- Appuyer rapidement deux fois pour passer au dossier suivant

En mode FM

- Appuyer pour passer à la station de radio FM suivante

Dans tous les modes

- Appuyer pour basculer entre les modes BT, SD, USB, AUX IN et FM

En mode FM

- Maintenir appuyé pour lancer une recherche automatique et enregistrer les stations de radio FM

I

M

Sous la protection en silicone

J

- Fente pour disque USB
- Port de chargement pour chargeur USB

K

Port AUX IN

L

Fente pour carte micro SD

M

Port de chargement de l'enceinte

N

Lumière LED

- Maintenir les boutons ► + M ou ◀ + M appuyés simultanément pour activer et désactiver la lumière LED

O

Câble AUX IN de 3,5 mm

P

Câble de chargement USB

Aperçu de l'appareil

- Déballez l'appareil. Retirez toutes les étiquettes du produit. Veuillez vérifier son exhaustivité et s'il est en bon état. Si l'appareil est endommagé ou présente un dysfonctionnement, ne l'utilisez pas et rapportez-le à votre revendeur ou service après-vente.
- Conservez tous les emballages hors de portée des enfants. Il existe un risque d'accident si les enfants jouent avec les matériaux d'emballage.

Utilisation prévue

- Ce produit est conçu exclusivement pour un usage domestique. Il peut être utilisé à l'intérieur ou à l'extérieur. Cet appareil dispose de l'index de résistance à l'eau IPX6 et résiste aux éclaboussures, à la pluie ou à la sueur. Il n'est pas conçu pour une utilisation industrielle ou professionnelle.
- Toute autre utilisation est susceptible d'endommager le produit ou de provoquer des blessures.

Caractéristiques

Modèle :	EDENWOOD LEASH – 969725 / 969726
Nom de la société ou marque déposée, numéro d'entreprise et adresse du fabricant :	ELECTRO DEPOT /R.C.S. 433 744 539 1 route de Vendeville, 59155 Faches Thumesnil, FRANCE
Puissance de sortie du haut-parleur :	30 W (15 W x 2)
Pilote :	57 mm x 2 + radiateur passif x 1
Puissance absorbée :	CC 5 V, 2 A max.
Tension de sortie de chargement de chargeur :	5 V, 1 A
Impédance :	3 Ohm
Fréquence de fonctionnement :	50Hz-15kHz
Batterie Li-ion rechargeable :	(3,7 V, 2 200 mAh) x 3 = 11,1 V 2 200 mAh = 24,42 Wh
Temps de chargement :	Environ 5 heures (adaptateur 5 V 2 A)
Temps de lecture :	Environ 10 heures à 50 % du volume maximal

Version Bluetooth ® :	5.0
Canal :	2,0
Nom Bluetooth (BT) :	LEASH
Fréquence BT :	2,4 GHz
Portée BT :	Jusqu'à 10 m (sans obstacles)
Fréquence FM :	87,5 à 108 MHz
Formats de fichier compatibles :	MP3, WAV, WMA, FLAC ou APE jusqu'à 32 Go
Puissance maximale transmise via BT :	2,426 dBm
Température de fonctionnement :	0 - 40 °C
Taux d'humidité relative :	45 - 75 %
Niveau de résistance à l'eau :	IPX6
Classe de protection :	Classe III
Poids :	1 215 g
Dimensions (l x P x H) :	101 x 102,5 x 226 mm

Clause de non-responsabilité relative à la compatibilité

Les performances sans fil dépendent de la technologie sans fil Bluetooth de votre appareil. Veuillez consulter le fabricant. ELECTRO DEPOT ne peut être tenu responsable des éventuelles pertes de données ou fuites résultant de l'utilisation de ces appareils.



Déclaration de conformité

Par la présente, ELECTRO DEPOT déclare que cet appareil est conforme aux exigences essentielles et aux autres dispositions pertinentes de la directive 2014/53/EU. La déclaration de conformité peut être consultée sur le site <http://www.electrodepot.fr/sav/notices/>

Avant la première utilisation

Chargement de l'enceinte

1. Branchez le connecteur USB du câble de chargement au port USB d'un ordinateur de bureau, d'un ordinateur portable ou à la prise d'un chargeur USB (d'une puissance nominale de 5 V CC/2 A et plus).



REMARQUE : En cas de chargement via un ordinateur de bureau ou portable, le temps de chargement sera beaucoup plus long.

2. Insérez le connecteur micro USB dans le port de chargement.
 - Avant de brancher l'appareil et de le mettre en marche, vérifiez que toutes les commandes sont désactivées ou réglées sur le niveau minimum.
 - Branchez alors le câble comme expliqué ci-dessus pour commencer à charger l'enceinte. Le voyant orange de la batterie s'allume pour confirmer que l'enceinte est en cours de chargement.
 - Chargez la batterie pendant 5 heures pour son premier chargement.
 - Lorsque la batterie est pleine, le voyant de la batterie s'éteint.
 - Une batterie complètement chargée fournit environ 10 heures d'utilisation lorsque le volume est réglé sur 50 % du niveau maximum.
 - En cas de batterie faible, un bip sonore « Batterie faible » retentira et le voyant orange de la batterie clignotera. Chargez la batterie immédiatement.
 - Afin de préserver la longévité de la batterie, nous recommandons de charger l'enceinte au moins une fois par mois.



ATTENTION !

- L'enceinte mettra plus longtemps à se charger si vous l'utilisez pendant le chargement. Nous recommandons d'éteindre l'enceinte lorsqu'elle est en cours de chargement.
- Utilisez un adaptateur de bonne qualité pour charger l'enceinte.
- Débranchez le câble de chargement une fois l'enceinte complètement chargée.

Branchements

Il existe 4 façons de connecter les enceintes afin de lire un élément multimédia. Vous pouvez utiliser un câble AUX IN, une carte SD, une clé USB ou une connexion Bluetooth. Pour accéder aux ports/fentes de connexion, retirez la protection étanche.



REMARQUE : Lorsque la protection étanche est retirée, évitez toute infiltration d'eau dans les ports de connexion, car ils ne résistent pas à l'eau.

AUX IN

1. Connectez votre appareil (comme, par exemple, un téléphone portable, un ordinateur, un lecteur CD, un lecteur MP3/MP4, un tourne-disque ou un téléviseur) à l'enceinte à l'aide du câble AUX IN.
2. Branchez une fiche 3,5 mm à la prise AUX IN de l'enceinte et branchez l'autre extrémité à votre appareil.
3. Appuyez sur le bouton **M** pour sélectionner le mode AUX IN. Un bip sonore retentira.

**REMARQUE :**

- Lorsque vous branchez une fiche 3,5 mm au port AUX IN, vous devez sélectionner le mode AUX IN pour lancer la lecture de la musique.
- Si l'enceinte est connectée à la fiche jack LINE OUT de votre appareil externe, il ne vous faut régler le volume que sur l'enceinte. Si l'enceinte est connectée à la fiche jack pour casque de votre appareil externe, comme un téléphone, vous devrez peut-être régler le volume sur l'appareil externe ainsi que sur l'enceinte pour obtenir le niveau sonore désiré.

Carte SD et clé USB

1. Insérez la carte SD dans la fente de carte SD jusqu'à entendre un clic ou insérez la clé USB dans le port USB.
2. Appuyez sur le bouton **M** pour sélectionner le mode SD ou USB. Un bip sonore retentira.



REMARQUE : Pour une lecture optimale, veillez à ce que la carte SD ou la clé USB ne contiennent que des fichiers audio compatibles (MP3, WAV, WMA, FLAC ou APE).

- Pour retirer la carte SD, enfoncez simplement la carte plus loin dans la fente, puis relâchez. La carte sortira d'elle-même de l'emplacement.
- Pour retirer la clé USB, tirez-la simplement hors du port USB.



Association à un appareil Bluetooth

Pour connecter cette enceinte à un appareil Bluetooth, vous devez d'abord associer l'enceinte à l'appareil.

1. Mettez l'appareil Bluetooth (votre téléphone ou votre tablette, par exemple) en marche :
 - Accédez aux paramètres de votre appareil.
 - Sélectionnez Bluetooth et activez-le.





REMARQUE : Avant d'essayer de connecter l'appareil à l'enceinte, vérifiez et supprimez toute autre connexion, via le câble AUX IN ou une carte SD, par exemple. De plus, si votre appareil Bluetooth était précédemment associé à un autre appareil, supprimez cette association.

- Maintenez le bouton  appuyé pour mettre l'enceinte en marche. Un bip sonore retentira et l'enceinte entrera en mode Bluetooth (mode par défaut). (Si l'enceinte est déjà en marche, appuyez sur le bouton  pour entrer directement en mode Bluetooth.) L'enceinte se met alors automatiquement à rechercher un appareil Bluetooth, nouveau ou existant. Lorsque l'enceinte recherche un appareil Bluetooth, le voyant Bluetooth est bleu et clignote.



REMARQUE : Si, pour une raison ou pour une autre, l'enceinte ne lance pas automatiquement la recherche Bluetooth, vous pouvez appuyer sur le bouton  pour démarrer manuellement la recherche.

- Lorsque l'appareil Bluetooth affiche le nom Bluetooth de l'enceinte, **LEASH**, sélectionnez ce nom et confirmez la connexion. Un bip sonore retentira, et le voyant Bluetooth deviendra fixe pour confirmer l'association des appareils.
- Un seul appareil externe peut être connecté à la fois à l'enceinte. Maintenez le bouton  appuyé pour supprimer l'association Bluetooth et lancer une association manuelle avec le nouvel appareil externe. Un bip sonore retentira pour confirmer la déconnexion. Vous pouvez aussi supprimer l'association Bluetooth sur l'appareil externe.
- Une fois l'association effectuée, les deux appareils devraient mémoriser la connexion et il ne devrait pas être nécessaire de les associer à nouveau. Si l'enceinte ne recherche pas automatiquement de connexion Bluetooth existante, maintenez le bouton  appuyé pour reconnecter l'enceinte au dernier appareil Bluetooth connecté.





REMARQUE :

- Si le nom Bluetooth du système de haut-parleurs n'apparaît pas sur votre périphérique Bluetooth, rapprochez les deux appareils. Si cela ne fonctionne pas, éteignez les appareils, puis mettez-les à nouveau en marche avant de recommencer le processus d'association.
- Lors de l'association des appareils, vérifiez que ces derniers sont à moins de **10 mètres** l'un de l'autre, et qu'il n'y a pas d'obstructions physiques entre eux.
- Si l'enceinte ne se connecte pas à l'autre enceinte au bout de 10 minutes, elle s'éteindra automatiquement pour économiser de l'énergie.

Fonctionnement

Mise en marche et arrêt de l'enceinte

- Maintenez le bouton  appuyé pour mettre l'enceinte en marche. Un bip sonore retentira.
- Maintenez le bouton  appuyé pour éteindre l'enceinte. Un bip sonore retentira, puis l'appareil s'éteindra.
- Au bout de 10 minutes d'inutilisation, l'appareil s'éteint automatiquement et un bip sonore se fait entendre. Pour le rallumer, maintenez le bouton  appuyé.

Lecture

- Mettez l'enceinte en marche et configurez votre connexion (comme expliqué plus haut).

- Appuyez sur le bouton **M** pour sélectionner le mode audio : BT, SD, USB, AUX IN. Un bip sonore retentira chaque fois que vous entrerez dans un nouveau mode.
- Pour contrôler la lecture audio, vous pouvez soit utiliser les commandes de votre appareil externe (si elles sont disponibles), soit utiliser les boutons suivants de l'enceinte :

Bouton	Mode	Action
▶ ⏸	Bluetooth/carte SD/USB	Appuyez sur ce bouton pour lire la piste ou le fichier ou les mettre en pause.
	AUX IN/FM	Appuyez sur ce bouton pour entrer en mode silencieux.
◀	Tous les modes	Maintenez ce bouton appuyé pour réduire le volume.
	Bluetooth/carte SD/USB	Appuyez pour passer à la piste ou au fichier précédents
	Carte SD/USB	Appuyez rapidement deux fois pour passer au dossier précédent.
	FM	Appuyez pour passer à la station de radio FM précédente.
▶	Tous les modes	Maintenez ce bouton appuyé pour augmenter le volume. REMARQUE : Un bip sonore retentit lorsque vous atteignez le niveau de volume le plus élevé.
	Bluetooth/carte SD/USB	Appuyez sur ce bouton pour passer à la piste ou au fichier suivants.
	Carte SD/USB	Appuyez rapidement deux fois pour passer au dossier suivant.
	FM	Appuyez pour passer à la station de radio FM suivante.
	EQ	Tous les modes



REMARQUE : En mode AUX IN, utilisez les commandes de l'appareil externe pour lire la musique.

Radio FM

La radio possède une antenne intégrée.

- Appuyez sur le bouton **M** pour sélectionner la radio FM. Un bip sonore retentira.

- Maintenez le bouton **M** appuyé pour lancer une recherche automatique et enregistrer les stations de radio FM.





REMARQUE : Si l'enceinte ne trouve pas de stations de radio, essayez de la placer à un autre endroit où elle pourra recevoir le signal de radio FM.

Lumière LED

- Maintenez les boutons **▶ + M** ou **◀ + M** appuyés simultanément pour activer et désactiver la lumière LED. La lumière bleue pulsera lentement.

Connexion de deux enceintes (TWS)

Vous pouvez connecter deux enceintes **EDENWOOD LEASH** à un appareil audio externe. La lumière LED et les boutons de lecture peuvent être utilisés sur l'une ou l'autre des enceintes pour les utiliser en mode TWS.

1. Vérifiez que les deux enceintes ne sont pas connectées à d'autres appareils Bluetooth.
2. Placez les enceintes jusqu'à **10 mètres** l'une de l'autre (sans obstructions).
3. Mettez les deux enceintes en marche. Les lumières LED bleues clignoteront.
4. En mode Bluetooth, appuyez sur le bouton  sur l'une des enceintes (qui deviendra l'enceinte principale). Le voyant de l'enceinte principale émettra des lumières orange et bleue clignotantes. L'enceinte principale confirmera qu'elles sont connectées en mode TWS et le voyant émettra une lumière bleue clignotante tandis que le voyant de l'enceinte secondaire émettra une lumière orange fixe.
5. Connectez l'appareil Bluetooth externe aux enceintes via ses paramètres Bluetooth. Sélectionnez le nom d'association de l'enceinte principale. Une fois connectée, l'enceinte principale émettra un bip sonore et la lumière LED deviendra bleue et fixe.
6. Appuyez sur le bouton  sur l'une ou l'autre des enceintes pour arrêter d'utiliser le mode TWS. Un bip sonore retentira et votre appareil externe ne sera alors plus connecté qu'à une enceinte.
7. Maintenez le bouton  appuyé sur l'une ou l'autre des enceintes pour supprimer la connexion TWS. Un bip sonore retentira en guise de confirmation.



REMARQUE :

- Vous ne pouvez connecter les deux enceintes qu'en étant en mode Bluetooth. Une fois les deux enceintes connectées en **mode TWS**, elles se reconnecteront automatiquement l'une à l'autre après avoir été éteintes puis remises en marche.
- Vous ne pouvez connecter une enceinte **LEASH** qu'avec une autre enceinte **LEASH**. Vous ne pouvez pas associer l'enceinte **LEASH** à d'autres modèles ou marques d'enceintes avec la fonction TWS.
- Si vous voulez connecter une enceinte différente en mode TWS, supprimez les connexions précédentes avant d'essayer de connecter la nouvelle enceinte.
- Si vous ne parvenez pas à connecter deux enceintes, mettez-les toutes les deux hors tension avant de recommencer le processus de connexion.

Lecteur de carte SD

Vous pouvez changer le contenu de la carte SD via un ordinateur.

- Éteignez l'enceinte en maintenant le bouton ►||⊕ appuyé.
- Insérez la carte micro SD dans la fente pour carte SD jusqu'à entendre un clic.
- Connectez l'enceinte à l'ordinateur à l'aide d'un câble USB.
- L'enceinte entrera en mode de lecture de carte et vous pourrez alors ajouter des fichiers à la carte SD ou en retirer.



REMARQUE : La première fois que vous connecterez la carte SD à votre ordinateur, le pilote sera automatiquement installé.

Utilisation de l'enceinte pour passer des appels

Lorsque votre enceinte est connectée à un téléphone, un ordinateur ou une tablette via une connexion Bluetooth, il est possible de l'utiliser pour recevoir un appel téléphonique (comme expliqué plus bas). Vous pouvez également parler à votre correspondant et l'entendre via l'enceinte.

Fonction	Bouton
Répondre à un appel	Appuyez sur le bouton ✳️📞.
Rejeter un appel	Maintenez le bouton ✳️📞 appuyé.
Mettre fin à un appel	À la fin de la conversation, appuyez sur le bouton ✳️📞.
Basculer entre l'enceinte et le téléphone	Appuyez sur le bouton ◀️ ou ▶️.
Composer le numéro du dernier appel	En mode veille (lorsque l'enceinte est allumée, mais qu'aucune musique n'est jouée) et lorsque l'enceinte est connectée à un appareil, appuyez rapidement deux fois sur le bouton ✳️📞.

Réinitialisation

Si l'enceinte ne fonctionne pas correctement, maintenez le bouton ►||⊕ appuyé pendant 8 secondes pour la réinitialiser.

Utilisation de l'enceinte comme chargeur

Cette enceinte peut être utilisée comme un chargeur (capacité de batterie : 2 200 mAh) qui vous permet de charger votre téléphone portable ou autres appareils électroniques lorsque cela est nécessaire.

- Branchez simplement une extrémité du câble USB (tension de sortie : 5 V CC, courant de sortie : 1 A) à l'enceinte et l'autre extrémité à votre téléphone portable ou autre appareil électronique pour commencer le chargement.

B

Utilisation de l'appareil



REMARQUE : Vérifiez que la tension et le courant conviennent pour votre téléphone portable ou appareil électronique car sinon, ils pourraient être endommagés.

Nettoyage et entretien



ATTENTION !

- Mettez toujours l'appareil hors tension et débranchez-le de la source d'alimentation avant de le nettoyer.
- Ne plongez jamais l'appareil dans l'eau ou tout autre liquide.

- Nettoyez régulièrement l'appareil et évitez toute accumulation de poussière afin de réduire la nécessité de réparations et d'assurer la longévité du produit.
- Nettoyez l'appareil à l'aide d'un chiffon doux et sec. Veillez à ce qu'aucun liquide ne pénètre à l'intérieur de l'appareil.
- Pour le nettoyage de l'appareil, n'utilisez jamais de produits abrasifs, de brosses métalliques, d'éponges à récurer ou d'outils pointus.
- Cet appareil dispose de l'index de résistance à l'eau IPX6 et résiste aux éclaboussures, à la pluie ou à la sueur. S'il est mouillé, séchez-le toujours complètement.

Dépannage

Problème	Cause possible	Solution
L'appareil ne fonctionne pas.	<ul style="list-style-type: none"> • Il n'est pas correctement chargé. • Le voyant ne s'est pas allumé pendant le chargement. • Il y a un problème avec le câble de chargement. 	<ul style="list-style-type: none"> • Chargez complètement la batterie avec le câble USB. • Vérifiez que le câble USB est correctement branché à l'enceinte et à l'appareil externe. Vérifiez également que la fiche du chargeur USB ou de l'appareil externe est bien insérée dans la prise secteur. • Si l'appareil ne se charge toujours pas, remplacez le câble de chargement. Si le problème persiste, apportez l'appareil à un technicien qualifié.

Problème	Cause possible	Solution
Le temps d'utilisation est trop court après le chargement.	<ul style="list-style-type: none"> • La durée de chargement est insuffisante. • La batterie devient vieille et est de moins en moins efficace. 	<ul style="list-style-type: none"> • Chargez la batterie comme indiqué dans la section Chargement de l'enceinte. • Demandez à un technicien qualifié d'installer une nouvelle batterie.
Il n'y a pas de son.	<ul style="list-style-type: none"> • Le niveau de la batterie est trop bas. • Le volume est trop bas. • La distance entre l'enceinte et l'appareil externe (mode BT) ou l'enceinte secondaire (mode TWS) est trop importante ou il y a une obstruction entre les appareils. • L'appareil n'est pas correctement branché. 	<ul style="list-style-type: none"> • Chargez la batterie comme indiqué dans la section Chargement de l'enceinte. • Augmentez le volume (sur l'enceinte ou l'appareil externe). • En mode BT/TWS, vérifiez qu'il y a moins de 10 mètres entre les enceintes et qu'il n'y a pas d'obstructions. Vérifiez que la fonction Bluetooth est bien activée sur l'appareil externe et associez à nouveau l'enceinte ou les enceintes si nécessaire. • En mode AUX IN, vérifiez que le câble est bien branché et que l'appareil externe fonctionne correctement. • En mode SD, veillez à ce que la carte soit bien insérée et que les fichiers enregistrés soient compatibles avec cette enceinte.
L'enceinte ne se connecte pas à l'appareil Bluetooth.	<ul style="list-style-type: none"> • Les appareils ne sont peut-être pas compatibles. • D'autres appareils Bluetooth interfèrent peut-être avec le processus de connexion. 	<ul style="list-style-type: none"> • Vérifiez que l'appareil audio est bien compatible A2DP. Si c'est le cas, activez le mode stéréo A2DP. • Éteignez les appareils Bluetooth à proximité.
La carte micro SD ou la clé USB ne fonctionnent pas.	<ul style="list-style-type: none"> • La carte micro SD ou la clé USB sont peut-être en mauvais état. • Formats de fichiers incorrects. 	<ul style="list-style-type: none"> • Essayez d'enregistrer les fichiers sur une carte micro SD/une clé USB plus récentes/de meilleure qualité. • Seuls les fichiers MP3, WAV, WMA, FLAC et APE peuvent être lus. • Changez la carte micro SD pour des formats de fichiers FAT32.

Rangement

- Débranchez toujours l'appareil de la prise de courant avant de le ranger.
- Rangez l'appareil dans un endroit frais, sec et propre, hors de la portée des enfants et des animaux domestiques.
- Veuillez conserver l'emballage pour ranger votre appareil lorsque vous ne l'utilisez pas sur une plus longue période.

Thank you!

Thank you for choosing this EDENWOOD product. EDENWOOD products are chosen, tested, and recommended by ELECTRO DEPOT, so you can be sure you are getting a top-quality, easy-to-use product that won't let you down.

We're confident your new device will be a pleasure to use every day!

Welcome to ELECTRO DEPOT.



Table of Contents

A

Product overview

Parts
Product overview
Intended use
Specifications
Declaration of conformity

B

Product usage





Before first use
Connections
Operation

C

Cleaning and maintenance

Cleaning and maintenance
Troubleshooting
Storage

Parts

Button	Description
A 	<p>In all modes</p> <ul style="list-style-type: none"> • Press to enter Bluetooth (BT) mode <p>In Bluetooth Mode</p> <ul style="list-style-type: none"> • Press to answer or end a call • Press and hold to reject a call • Double-press to redial the last number • Press and hold to disconnect a speaker and an external device
B 	<p>In all modes</p> <ul style="list-style-type: none"> • Press and hold to decrease the volume • Press to switch a phone call between the speaker and the mobile phone, and vice versa. <p>In Bluetooth/SD card/USB mode</p> <ul style="list-style-type: none"> • Press to go back to the previous track or file. <p>In SD card/USB mode</p> <ul style="list-style-type: none"> • Double-press to go to the previous folder <p>In FM mode</p> <ul style="list-style-type: none"> • Press to go to the previous FM radio station
C 	<p>In Bluetooth mode (and when the speaker is not paired with another device)</p> <ul style="list-style-type: none"> • Press to connect two speakers (TWS) • Press and hold to disconnect two speakers
D	<p>Battery indicator</p>
E 	<p>In all modes</p> <ul style="list-style-type: none"> • Press and hold to turn the speaker on or off <p>In Bluetooth/SD card/USB mode</p> <ul style="list-style-type: none"> • Press to play or pause music <p>In AUX IN/FM mode</p> <ul style="list-style-type: none"> • Press to mute or unmute
F	<p>Bluetooth and TWS indicator light</p>
G EQ	<p>In all modes</p> <ul style="list-style-type: none"> • Press to switch between normal, bass and treble mode

H

**In all modes**

- Press and hold to increase the volume.
- Press to switch the phone call between the speaker and the phone, and vice versa.

In Bluetooth/SD card/USB mode

- Press to skip to the next track or file.

In SD card/USB mode

- Double-press to skip to the next folder

In FM mode

- Press to skip to the next FM radio station

I

M

In all modes

- Press to switch between the BT, SD, USB, AUX IN and FM modes

In FM mode

- Press and hold to start an auto scan and save FM radio channels

Under the protective silicone cover

J

- USB stick slot
- USB power bank charging port

K

AUX IN port

L

Micro SD card slot

M

Speaker charging port

N

LED Light

- Simultaneously press and hold the ► + M or ◀ + M buttons to turn the LED light on or off.

O

AUX IN cable (3.5 mm)

P

USB charging cable

Product overview

- Unpack the unit. Remove all the labels from the product. Check that it is complete and in a good condition. If the unit is damaged or faulty, do not use it and take it to your retailer or after-sales service centre.
- Keep all packaging out of the reach of children. There is a risk of accidents if children play with packaging materials.

Intended use

- This product is for domestic use only. It can be used indoors or outdoors. The unit boasts a waterproof rating of IPX6 and can withstand splashes, rain or sweat. It has not been designed for industrial or professional use.
- Any other use may damage the product or cause injury.

Specifications

Model:	EDENWOOD LEASH – 969725 / 969726
Company name or registered trademark, business registration number and manufacturer's address:	ELECTRO DEPOT /R.C.S. 433 744 539 1 route de Vendeville, 59155 Faches Thumesnil, FRANCE
Speaker power output:	30 W (15 W x 2)
Driver:	57 mm x 2 + passive radiator x 1
Power consumption:	5 V DC, 2 A max.
Power bank charging output voltage:	5 V, 1 A
Impedance:	3 Ohm
Operating frequency:	50 Hz-15 kHz
Rechargeable Li-ion battery:	(3.7 V, 2200 mAh) x 3 = 11.1 V 2200 mAh = 24.42 Wh
Charging time:	Approximately 5 hours (5 V, 2 A adapter)
Playback time:	Approximately 10 hours at half the maximum volume
Bluetooth ® version:	5.0
Channel:	2.0
Bluetooth (BT) name:	LEASH

BT frequency:	2.4 GHz
BT range:	Up to 10 m (with no obstructions)
FM frequency:	87.5 to 108 MHz
Compatible file formats:	MP3, WAV, WMA, FLAC or APE up to 32GB
Maximum power transmitted via BT:	2,426 dBm
Operating temperature:	0-40 °C
Relative humidity range:	45-75%
Waterproof rating:	IPX6
Protection class:	Class III
Weight:	1215 g
Dimensions (W x D x H):	101 x 102.5 x 226 mm

Compatibility disclaimer

Wireless performance is dependent on your device's Bluetooth wireless technology. Please check with the manufacturer. ELECTRO DEPOT cannot be held responsible for any data loss or leaks resulting from the use of these devices.

**Declaration of conformity**

In this document, ELECTRO DÉPÔT declares that this unit complies with the essential requirements and other relevant provisions of Directive 2014/53/EU. The declaration of conformity can be viewed on the following website: <http://www.electrodepot.fr/sav/notices/>

Before first use

Charging the speaker

1. Connect the charging cable's USB connector to a USB port on a computer, laptop or USB charging plug adaptor (with a rated output of 5 V DC/2 A and above).



NOTE: If charging via a computer or laptop, the charging time will be much longer.

2. Insert the Micro USB connector into the charging port.
 - Before plugging in and switching on the speaker, make sure that all the controls are turned off or set to the minimum level.
 - Plug in the cable as described above to start charging the speaker. The orange battery indicator light will turn on to confirm that the speaker is charging.
 - When you first charge the battery, charge it for 5 hours.
 - When the battery is full, the battery indicator light will turn off.
 - A full battery provides approximately 10 hours of operation when the volume is set to half the maximum level.
 - If the battery is low, a "battery low" beep will sound, and the orange battery indicator light will flash. Charge the battery immediately.
 - To preserve the battery's lifespan, we recommend charging the speaker at least once a month.



WARNING!

- If you use the speaker while it is charging, it will take longer to charge. We recommend turning off the speaker while it is charging.
- Use a good quality adapter to charge the speaker.
- Unplug the charging cable once the speaker is fully charged.

Connections

There are 4 ways to connect the speakers to play media. You can use an AUX IN cable, SD card, USB stick or Bluetooth connection. To access the connection ports/slots, remove the waterproof cover.



NOTE: When the waterproof cover is removed, do not allow any water to get into the connection ports as they are not water-resistant.

AUX IN

1. Connect your device (e.g. mobile phone, computer, CD Player, MP3/MP4 player, record player or TV) to the speaker via the AUX IN cable.
2. Connect a 3.5 mm plug to the speaker's AUX IN socket and plug the other end into your device.
3. Press the **M** button to select AUX IN mode. A beep will sound.

**NOTE:**

- When a 3.5 mm plug is connected to the AUX IN port, the AUX IN mode must be selected in order for music playback to start.
- If the speaker is connected to your external device's LINE OUT jack, only the speaker's volume needs to be adjusted. If the speaker is connected to the headphone jack of your external device, such as a phone, you may need to adjust the volume control on both your external device and the speaker to achieve the desired volume level.

SD card and USB stick

1. Insert the SD card into the SD card slot until it clicks into place or insert the USB stick into the USB port.
2. Press the **M** button to select the SD or USB mode. A beep will sound.



NOTE: For optimum playback, make sure only compatible audio files (MP3, WAV, WMA, FLAC or APE) are saved on the USB device or SD card.

- To remove the SD card, simply push the card further into the slot, then let go. The card will be released from the slot.
- To remove the USB stick, simply pull it out of the USB port.

Pairing with a Bluetooth device

To connect this speaker to a Bluetooth device, you must first pair the speaker with the device.

1. Switch on the Bluetooth device (such as your phone or tablet):
 - Go to your device's settings.
 - Enable the Bluetooth function.





NOTE: Before attempting to connect a device with the speaker, check and remove any other connections, e.g. via the AUX IN cable or an SD card. Moreover, if your Bluetooth device was previously connected to another device, remove that connection.

2. Press and hold the **▶||⊞** button to turn on the speaker. A beep will sound, and the speaker will enter the Bluetooth mode (default mode). (If the speaker is already on, press the **⌘** button to enter Bluetooth mode directly.) The speaker will automatically start searching for a new or existing Bluetooth device. While the speaker is searching for the Bluetooth device, the Bluetooth indicator light will flash blue.



NOTE: If, for any reason, the speaker does not automatically start the Bluetooth search, you can press the  button to manually start the search.

3. When the Bluetooth device displays the speaker's Bluetooth name, **LEASH**, select the name and confirm the pairing process. A beep will sound, and the Bluetooth indicator light will become steadily lit to confirm that the devices have been successfully paired.
4. Only one external device can be connected to the speaker at a time. Press and hold the  button to disconnect the Bluetooth connection and manually initiate the pairing process for the new external device. A beep will sound to confirm the disconnection. You can also disconnect the Bluetooth connection via the external device.
5. Once paired, the devices should remember the connection and you shouldn't need to pair them again. If the speaker does not automatically search for an existing Bluetooth connection, press and hold the  button to reconnect the speaker to the last connected Bluetooth device.





NOTE:

- If the system's Bluetooth name does not appear on your Bluetooth device, move the devices closer together. If that doesn't work, turn the devices off and back on again before restarting the pairing process.
- When pairing the devices, make sure they are less than **10 metres** apart and there are no physical obstructions between them.
- If after 10 minutes, the speaker has not connected with another device, it will automatically turn off to save power.

Operation

Turning the speaker on and off

- Press and hold the  button to turn on the speaker. A beep will sound.
- Press and hold the  button to turn on the speaker. A beep will sound, then the unit will turn off.
- If the unit is not used for 10 minutes, it will automatically turn off and you will hear a beep sound. To turn it back on, press and hold the  button.

Playback

1. Turn the speaker on and set up your connection (as detailed above).
2. Press the **M** button to select the audio mode: BT, SD, USB, AUX IN. A beep will sound each time you enter a new mode.
3. To control the audio playback, you can either use your external device's controls (if available) or the following buttons on the speaker itself:

Button	Mode	Action
▶ ⊕	Bluetooth/SD card/USB	Press to play or pause the track or file.
	AUX IN/FM	Press to mute the sound.
◀	All modes	Press and hold to decrease the volume.
	Bluetooth/SD card/USB	Press to go back to the previous track or file
	SD card/USB	Double-press to go to the previous folder.
	FM	Press to go to the previous FM radio station.
▶	All modes	Press and hold to the increase the volume. NOTE: A beep will sound when you reach the highest volume setting.
	Bluetooth/SD card/USB	Press to skip to the next track or file.
	SD card/USB	Double-press to skip to the next folder.
	FM	Press to skip to the next FM radio station
EQ	All modes	Press to switch between normal, bass and treble mode.



NOTE: In AUX IN mode, use the external device's controls for music playback.

FM Radio

The radio has a built-in antenna.

- Press the **M** button to select the FM radio mode. A beep will sound.
- Press and hold the **M** button to start an auto scan and save FM radio stations.



NOTE: If the speaker cannot find any radio stations, try moving it to a different location where it can receive a better FM radio signal.



LED Light

- Simultaneously press and hold the ▶ + **M** or ◀ + **M** buttons to turn the LED light on or off. The blue light will gently fade in and out.

Connecting two speakers (TWS)

Two **EDENWOOD LEASH** speakers can be connected to an external audio device. The LED light and playback buttons can be used on either speaker to operate them in TWS mode.

1. Make sure that both speakers are not connected to any other Bluetooth devices.
2. Place the speakers within **10 metres** of one another (without obstructions).
3. Turn on both speakers. The blue LED lights will flash.

4. In Bluetooth mode, press the  button on one of the speakers (this will be the master speaker). The master speaker's indicator light will flash orange and blue. The master speaker will confirm that they are both connected in TWS mode and the indicator light will flash blue while the secondary speaker's indicator light will be a steady orange colour.
5. Connect the external Bluetooth device to the speakers via its Bluetooth settings. Choose the pairing name of the main speaker. Once connected, the master speaker will beep once, and the LED light will become a steady blue colour.
6. Press the  button on either speaker to exit TWS mode. A beep will sound, and your external device will now only be connected to one speaker.
7. Press and hold the  button on either speaker to cancel the TWS connection. A beep will sound to confirm.

**NOTE:**

- You can only connect the two speakers whilst in Bluetooth mode. Once the two speakers have been connected in **TWS mode**, they will automatically reconnect with each other should they be turned off and back on again.
- You can only connect a **LEASH** speaker with another **LEASH** speaker. You cannot pair the **LEASH** speaker with other TWS-compatible models or brands of speakers.
- If you want to connect to a different speaker in TWS mode, delete the previous connections before attempting to connect the new speaker.
- If you are unable to connect the two speakers, turn them both off and start the connection process again.

SD card reader

The contents of an SD card can be changed via a computer.







- Turn the speaker off by pressing and holding the  button.
- Insert the Micro SD card into the SD card slot until it clicks into place.
- Connect the speaker to the computer via a USB cable.
- The speaker will enter the card reading mode and you can now add or remove files from the SD card.



NOTE: The first time you connect the SD card to your computer, the driver will automatically be installed.

Using the speaker to make phone calls

When your speaker is connected to a phone, computer or tablet via a Bluetooth connection, it can be used to answer phone calls (as detailed below). You can also talk and listen to a caller via the speaker.

Function	Button
Answer a call	Press the  button.
Reject a call	Press and hold the  button.
End a call	At the end of the conversation, press the  button.
Switch between the speaker and phone	Press the  or  button.
Redial the last number	When the speaker is connected to a device in standby mode, (the speaker is on, but no music is playing), double-press the  button.

Resetting the unit

If the speaker is not working properly, press and hold the  button for 8 seconds to reset the speaker.

Using the speaker as a power bank

This speaker can be used as a power bank (battery capacity: 2200 mAh) to charge your mobile phone or other electronic devices as and when needed.

- Simply connect one end of the USB cable (output voltage: 5 V DC, output current: 1 A) to the speaker and the other end to your mobile phone or electronic device to start charging.



NOTE: Make sure both the voltage and current are suitable for your mobile phone or electronic device, otherwise, they risk becoming damaged.

Cleaning and maintenance



WARNING!

- Always turn off and unplug the unit from the power supply before cleaning.
- Never immerse the unit in water or any other liquid.

- Regularly clean your unit and keep it dust free to reduce the need for repairs and ensure product longevity.
- Clean the unit with a soft, dry cloth. Make sure that no liquid enters the inside of the unit.
- When cleaning the unit, never use abrasive products, metal brushes, scouring pads, or sharp utensils.
- The unit boasts a waterproof rating of IPX6 and can withstand splashes, rain or sweat. If it does get wet, always dry it thoroughly.

Troubleshooting

Problem	Possible Cause	Solution
The unit does not work.	<ul style="list-style-type: none"> • The unit was not correctly charged. • The indicator light is not lit while charging. • There is a problem with the charging cable. 	<ul style="list-style-type: none"> • Fully charge the battery with the USB cable. • Check that the USB cable is correctly plugged into the speaker and the external device. Also check that the plug of the USB power bank or external device has been correctly inserted into the wall socket. • If the unit is still not charging, replace the charging cable. If the problem persists, take the unit to a qualified technician.
The operating time is too short after charging.	<ul style="list-style-type: none"> • It has not been charged for enough time. • The battery is becoming old and less efficient. 	<ul style="list-style-type: none"> • Charge the battery as indicated in the Charging the speaker section. • Ask a qualified technician to install a new battery.

Problem	Possible Cause	Solution
There is no sound.	<ul style="list-style-type: none"> • The battery level is too low. • The volume is too low. • The speaker and external device (BT mode) or secondary speaker (TWS mode) are too far apart or there is an obstruction between both devices. • The unit was not correctly connected. 	<ul style="list-style-type: none"> • Charge the battery as indicated in the Charging the speaker section. • Turn up the volume (on your speaker or external device). • In BT/TWS mode, make sure that the speakers are placed within 10 metres of each other and there are no obstructions. Check that the Bluetooth function has been enabled on the external device and pair the speaker(s) again, if necessary. • In AUX IN mode, check that the cable is securely connected and the external device is working properly. • In SD mode, make sure the card is correctly inserted and that the saved files are compatible with this speaker.
The speaker is not pairing with the Bluetooth device.	<ul style="list-style-type: none"> • The devices may not be compatible. • Other Bluetooth devices may be interfering with the pairing process. 	<ul style="list-style-type: none"> • Check if the audio device is A2DP-compatible. If it is, activate the A2DP stereo mode. • Turn off any nearby Bluetooth devices.
The Micro SD card or USB stick is not working.	<ul style="list-style-type: none"> • The Micro SD card/USB stick may be damaged/corrupt. • Incorrect file formats. 	<ul style="list-style-type: none"> • Try saving the files onto a newer/better-quality Micro SD card/USB stick. • Only MP3, WAV, WMA, FLAC and APE files can be played. • Change the Micro SD card to FAT32 file formats.

Storage

- Always unplug the unit before storing it.
- Store the unit in a fresh, dry and dust-free place, out of the reach of children and pets.
- Please retain the packaging and use it to store your unit when it is not in use for an extended period of time.

Bedankt!

Proficiat met uw keuze voor een product van EDENWOOD.

De selectie en de testen van de toestellen van EDENWOOD gebeuren volledig onder controle en supervisie van ELECTRO DEPOT. We staan garant voor de kwaliteit van de toestellen van EDENWOOD, die uitmunten in hun eenvoudig gebruik, hun betrouwbare werking en hun onberispelijke kwaliteit.

ELECTRO DEPOT beveelt de EDENWOOD toestellen aan en is ervan overtuigd dat u uiterst tevreden zal zijn bij elk gebruik van het toestel.
Welkom bij ELECTRO DEPOT.

Bezoek onze website: www.electrodepot.be



ELECTRO DEPOT

32

NL

A

Overzicht van het toestel

Onderdelen
Overzicht van het apparaat
Doelmatig gebruik
Specificaties
Conformiteitsverklaring:

B

Gebruik van het toestel





Voor ingebruikname
Aansluitingen
Werking

C

Reiniging en onderhoud

Reiniging en onderhoud
Probleemoplossing
Opslag

Onderdelen

Knop	Beschrijving
A 	<p>In alle modi</p> <ul style="list-style-type: none"> • Druk om de Bluetooth-modus (BT) te openen <p>In de Bluetooth-modus</p> <ul style="list-style-type: none"> • Druk om een oproep te beantwoorden of te beëindigen • Houd ingedrukt om een oproep te weigeren • Druk twee keer snel na elkaar om het laatste nummer opnieuw te bellen • Houd ingedrukt om de koppeling tussen een luidspreker en een extern apparaat te verbreken
B 	<p>In alle modi</p> <ul style="list-style-type: none"> • Houd ingedrukt om het volume te verlagen • Druk om een oproep van de luidspreker naar de mobiele telefoon over te schakelen en omgekeerd <p>In de Bluetooth/SD-kaart/USB-modus</p> <ul style="list-style-type: none"> • Druk om naar de vorige track of bestand te gaan. <p>In de SD-kaart/USB-modus</p> <ul style="list-style-type: none"> • Druk twee keer snel na elkaar om naar de vorige map te gaan <p>In de FM-modus</p> <ul style="list-style-type: none"> • Druk om naar het vorig FM-radiostation te gaan
C 	<p>In de Bluetooth-modus (en wanneer de luidspreker niet aan een ander apparaat is gekoppeld)</p> <ul style="list-style-type: none"> • Druk om twee luidsprekers te verbinden (TWS) • Houd ingedrukt om de verbinding tussen twee luidsprekers te verbreken
D	Batterijcontrolelampje
E 	<p>In alle modi</p> <ul style="list-style-type: none"> • Houd ingedrukt om de luidspreker in of uit te schakelen. <p>In de Bluetooth/SD-kaart/USB-modus</p> <ul style="list-style-type: none"> • Druk om muziek af te spelen of het afspelen te pauzeren <p>In de AUX IN/FM-modus</p> <ul style="list-style-type: none"> • Druk om de stille modus in en uit te schakelen
F	Bluetooth en TWS-controlelampje
G 	<p>In alle modi</p> <ul style="list-style-type: none"> • Druk om tussen de normale, lage tonen en hoge tonenmodus te schakelen

H

**In alle modi**

- Houd ingedrukt om het volume te verhogen.
- Druk om een oproep van de luidspreker naar de telefoon over te schakelen en omgekeerd

In de Bluetooth/SD-kaart/USB-modus

- Druk om naar de volgende track of bestand te gaan.

In de SD-kaart/USB-modus

- Druk twee keer snel na elkaar om naar de volgende map te gaan

In de FM-modus

- Druk om naar het volgend FM-radiostation te gaan

In alle modi

- Druk om tussen de BT, SD, USB, AUX IN en FM-modi te schakelen

In de FM-modus

- Houd ingedrukt om een automatische zoekopdracht te starten en de FM-radiostations op te slaan.

I

M

Onder de silicone beschermkap

J

- Sleuf voor USB-station
- Laadaansluiting voor USB-lader

K

AUX IN-aansluiting

L

Sleuf voor micro SD-kaart

M

Laadaansluiting van luidspreker

N

Ledverlichting

- Houd de knoppen ► + M of ◀ + M tegelijkertijd ingedrukt om de ledverlichting aan en uit te zetten

O

3,5 mm AUX IN-kabel

P

USB-laadkabel

Overzicht van het apparaat

- Haal het apparaat uit de verpakking. Verwijder alle etiketten van het product. Controleer of alle onderdelen geleverd zijn en zich in een goede staat bevinden. Als het apparaat beschadigd of defect is, gebruik het niet en breng het terug naar uw handelaar of klantendienst.
- Bewaar alle verpakking buiten het bereik van kinderen. Er is risico op een ongeval als kinderen met de verpakking spelen.

Doelmatig gebruik

- Dit product is alleen bestemd voor huishoudelijk gebruik. Het kan zowel binnen als buiten worden gebruikt. Dit apparaat beschikt over een waterdichtheidswaarde van IP6 en is bestand tegen gespat van water, regen of zweet. Het is niet ontworpen voor industrieel of professioneel gebruik.
- Elk ander gebruik kan schade aan het product of letsel aan personen teweegbrengen.

Specificaties

Model:	EDENWOOD LEASH – 969725 / 969726
Naam van de vennootschap of handelsmerk, ondernemingsnummer en adres van de fabrikant:	ELECTRO DEPOT /R.C.S. 433 744 539 1 route de Vendeville, 59155 Faches Thumesnil, FRANKRIJK
Uitgangsvermogen luidspreker:	30 W (15 W x 2)
Besturing:	57 mm x 2 + passieve radiator x 1
Opgenomen vermogen:	DC 5 V, 2 A max.
Uitgangsspanning van lader:	5 V, 1 A
Impedantie:	3 Ohm
Bedrijfsfrequentie:	50Hz-15kHz
Oplaadbare li-ion-accu:	(3,7 V, 2 200 mAh) x 3 = 11,1 V 2 200 mAh = 24,42 Wh
Oplaatijd:	Ongeveer 5 uur (5 V 2 A adapter)
Afspeeltijd:	Ongeveer 10 uur op 50% van het maximum volume
Bluetooth®-versie:	5.0

Kanaal:	2,0
Bluetoothnaam (BT):	LEASH
BT-frequentie:	2,4 GHz
BT-bereik:	Tot 10 m (zonder obstakels)
FM-frequentie:	87,5 tot 108 MHz
Compatibele bestandsformaten:	MP3, WAV, WMA, FLAC of APE tot 32 GB
Maximum uitgezonden vermogen via BT:	2,426 dBm
Bedrijfstemperatuur:	0 - 40 °C
Relatieve vochtigheidsgraad:	45 - 75 %
Waterdichtheidsniveau:	IPX6
Beschermingsklasse:	Klasse III
Gewicht:	1215 g
Afmetingen (B x H x D):	101 x 102,5 x 226 mm

Afwijzing van aansprakelijkheid inzake de compatibiliteit

De draadloze prestaties zijn afhankelijk van de draadloze Bluetooth-technologie van uw apparaat.

Raadpleeg de fabrikant. ELECTRO DEPOT is niet aansprakelijk voor verlies van gegevens door het gebruik van zijn apparaten.



Conformiteitsverklaring:

. ELECTRO DEPOT verklaart hierbij dat dit apparaat in overeenstemming is met de essentiële eisen en andere relevante voorschriften van de richtlijn 2014/53/EG. De conformiteitsverklaring kan worden geraadpleegd op de website: <http://www.electrodepot.fr/sav/notices/>

Voor ingebruikname

De luidspreker opladen

1. Sluit de USB-stekker van de laadkabel aan op een USB-poort van een desktop of laptop of de aansluiting van een USB-lader (een nominaal vermogen van 5 V DC/2 A en hoger).



OPMERKING: Als het apparaat via een desktopcomputer of laptop wordt opgeladen, zal de oplaadtijd veel langer zijn.

2. Steek de micro USB-stekker in de laadaansluiting.
 - Alvorens het apparaat op de voeding aan te sluiten en in te schakelen, controleer of alle bedieningsknoppen zijn gedeactiveerd of op het minimum niveau zijn ingesteld.
 - Sluit de kabel vervolgens aan zoals hieronder vermeld om de luidspreker op te laden. Het controlelampje van de accu brandt oranje om aan te geven dat de luidspreker aan het opladen is.
 - Laad de accu bij ingebruikname gedurende 5 uur op.
 - Als de accu volledig is opgeladen, dooft het accucontrolelampje.
 - Het apparaat kan ongeveer 10 uur worden gebruikt wanneer de accu volledig is opgeladen en het volume op een niveau van maximum 50 % is ingesteld.
 - Als de accu leeg raakt, hoort u een „lege accu” geluidssignaal en knippert het oranje accucontrolelampje. Laad de accu onmiddellijk op.
 - Voor een langere levensduur van de accu raden wij u aan om de luidspreker minstens eenmaal per maand op te laden.



OPGELET!

- De luidspreker dient langer te worden opgeladen wanneer het tijdens het opladen wordt gebruikt. We bevelen aan om de luidspreker uit te schakelen voordat het wordt opgeladen.
- Gebruik een hoogwaardige adapter om de luidspreker op te laden.
- Ontkoppel de laadkabel wanneer de luidspreker volledig is opgeladen.

Aansluitingen

De luidspreker kan op 4 verschillende manieren worden verbonden om multimediate bestanden af te spelen. U kunt een AUX IN-kabel, een SD-kaart, een USB-stick of een Bluetoothverbinding gebruiken. Om toegang tot de aansluitpoorten/-sleuven te krijgen, verwijder de waterdichte beschermkap.



OPMERKING: Als de waterdichte beschermkap verwijderd is, vermijd indringing van water in de aansluitpoorten. Deze zijn niet bestand tegen regen.

AUX IN

1. Sluit uw apparaat (bijv. mobiele telefoon, computer, CD-speler, MP3/MP4-speler, platenspeler of televisie) aan op de luidspreker met behulp van een AUX IN-kabel.
2. Sluit een 3,5 mm stekker aan op de AUX IN-aansluiting van de luidspreker en het ander uiteinde aan op uw apparaat.
3. Druk op de knop **M** om de AUX IN-modus te selecteren. U hoort een geluidssignaal.

**OPMERKING:**

- Als u een 3,5 mm stekker op de AUX IN-poort aansluit, selecteer de AUX IN-modus om muziek af te spelen.
- Als de luidspreker op de LINE OUT-aansluiting van uw extern apparaat is aangesloten, kunt u het volume alleen op de luidspreker regelen. Als de luidspreker is aangesloten op een koptelefoonaansluiting van uw extern apparaat, zoals een telefoon, kunt u het volume zowel op het extern apparaat als op de luidspreker op het gewenste niveau instellen.

SD-kaart en USB-stick

1. Steek de SD-kaart in de SD-kaartsleuf totdat een klik wordt gehoord of steek de USB-stick in de USB-poort.
2. Druk op de knop **M** om de SD of USB-modus te selecteren. U hoort een geluidssignaal.



OPMERKING: Voor de beste afspeelprestaties, zorg dat de SD-kaart of de USB-stick alleen compatibele audiobestanden (MP3, WAV, WMA, FLAC of APE) bevat.

- Om de SD-kaart te verwijderen, druk de kaart verder in de sleuf en laat vervolgens los. De kaart komt uit zichzelf uit de sleuf.
- Om de USB-stick te verwijderen, trek deze uit de USB-poort.

Koppeling met een Bluetooth-apparaat maken

Om deze luidspreker met een Bluetooth-apparaat te verbinden, koppel de luidspreker eerst aan op het apparaat.

1. Schakel het Bluetooth-apparaat (zoals uw telefoon of uw tablet) in:
 - Open de instellingen van uw apparaat.
 - Selecteer Bluetooth en activeer het.



OPMERKING: Voordat u probeert om het apparaat op de luidspreker aan te sluiten, controleer en verwijder alle andere aansluitingen, zoals via de AUX IN-kabel of een SD-kaart. Als uw Bluetooth-apparaat reeds aan een ander apparaat werd gekoppeld, verwijder deze koppeling.

- Houd de knop ►||⊕ ingedrukt om de luidspreker in te schakelen. U hoort een geluidssignaal en de luidspreker opent de Bluetooth-modus (standaard modus). (Als de luidspreker reeds ingeschakeld is, druk op de knop ✖ om de Bluetoothmodus direct te openen.) De luidspreker start vervolgens automatisch met het zoeken van een Bluetooth-apparaat, nieuw of bestaand. Tijdens het zoeken naar een Bluetooth-apparaat door de luidspreker, knippert het Bluetooth-controlelampje blauw.



OPMERKING: Als door een bepaalde reden de luidspreker niet de Bluetooth-zoekopdracht niet automatisch start, druk op de knop ✖ om handmatig te zoeken.

- Wanneer het Bluetooth-apparaat de Bluetoothnaam van de luidspreker, **LEASH**, weergeeft, selecteer deze en bevestig de koppeling. U hoort een geluidssignaal en de het Bluetooth-controlelampje brandt continu om de koppeling van de apparaten te bevestigen.
- Er kan tegelijkertijd slechts één extern apparaat per keer op de luidspreker zijn aangesloten. Houd de knop ✖ ingedrukt om de Bluetooth-koppeling te wissen en een nieuwe handmatige koppeling met het nieuw extern apparaat te maken. U hoort een pieptoon om aan te geven dat de ont koppeling tot stand is gebracht. U kunt tevens de Bluetooth-koppeling op het extern apparaat wissen.
- Wanneer de koppeling tot stand is gebracht, hebben beide apparaten de verbinding in het geheugen opgeslagen en is het niet langer nodig om ze opnieuw te koppelen. Als de luidspreker niet automatisch met de bestaande Bluetooth-verbinding wordt verbonden, houd de knop ✖ ingedrukt om de luidspreker opnieuw met het laatst verbonden Bluetooth-apparaat te verbinden.



OPMERKING:

- Als de Bluetoothnaam van het luidsprekersysteem niet op uw Bluetooth-apparaat verschijnt, breng beide apparaten dicht bij elkaar. Als het nog steeds niet verschijnt, schakel beide apparaten uit en vervolgens opnieuw in en voer de koppelingsprocedure nogmaals uit.
- Tijdens het koppelen van de apparaten, zorg dat beide apparaten zich op een afstand van maximum **10 meter** van elkaar bevinden en er geen tussenliggende obstakels aanwezig zijn.
- Als de luidspreker na 10 minuten niet met de andere luidspreker is verbonden, wordt deze automatisch uitgeschakeld om energie te besparen.

Werking

De luidspreker in-/uitschakelen

- Houd de knop ►||⊕ ingedrukt om de luidspreker in te schakelen. U hoort een geluidssignaal.
- Houd de knop ►||⊕ ingedrukt om de luidspreker te bevestigen. U hoort een geluidssignaal en het apparaat wordt vervolgens uitgeschakeld.

- Het apparaat wordt na 10 minuten van inactiviteit automatisch uitgeschakeld en u hoort een geluidssignaal. Houd de knop ►||⊕ ingedrukt om het apparaat opnieuw in te schakelen.

Afspelen

1. Schakel de luidspreker in en configureer uw verbinding (zoals hierboven vermeld).
2. Druk op de knop **M** om de audiomodus te selecteren: BT, SD, USB, AUX IN. U hoort een geluidssignaal telkens een nieuwe modus wordt geopend.
3. Om het afspelen van de audio te regelen, kunt u zowel de bedieningsknoppen van uw extern apparaat (indien aanwezig) als de volgende knoppen van de luidspreker gebruiken:

Knop	Modus	Handeling
► ⊕	Bluetooth/SD-kaart/USB	Druk op deze knop om de track of het bestand af te spelen of te pauzeren.
	AUX IN/FM	Druk op deze modus om de dempingmodus te activeren.
◀	Alle modi	Houd deze knop ingedrukt om het volume te verlagen.
	Bluetooth/SD-kaart/USB	Druk om naar de vorige track of bestand te gaan
	SD-kaart/USB	Druk twee keer snel na elkaar om naar de vorige map te gaan.
	FM	Druk om naar het vorig FM-radiostation te gaan.
▶	Alle modi	Houd deze knop ingedrukt om het volume te verhogen. OPMERKING: U hoort een geluidssignaal wanneer het maximum volumeniveau wordt bereikt.
	Bluetooth/SD-kaart/USB	Druk op deze knop om naar de volgende track of bestand te gaan.
	SD-kaart/USB	Druk twee keer snel na elkaar om naar de volgende map te gaan.
	FM	Druk om naar het volgend FM-radiostation te gaan.
EQ	Alle modi	Druk om tussen de normale, lage tonen en hoge tonen-modus te schakelen.



OPMERKING: In de AUX IN-modus, gebruik de bedieningsknoppen van het extern apparaat om muziek af te spelen.

FM-radio

De radio beschikt over een geïntegreerde antenne.

- Druk op de knop **M** om FM-radio te selecteren. U hoort een geluidssignaal.
- Houd de knop **M** ingedrukt om een automatische zoekopdracht te starten en de FM-radiostations op te slaan.



OPMERKING: Als de luidspreker geen radiostations vindt, breng deze naar een andere plaats waar het FM-radiosignaal ontvangen kan worden.

Ledverlichting

- Houd de knoppen **▶ + M** of **◀ + M** tegelijkertijd ingedrukt om de ledverlichting aan en uit te zetten. Het blauwe licht knippert langzaam.

Twee luidsprekers (TWS) met elkaar verbinden

U kunt twee **LEASH** luidsprekers met een extern audioapparaat verbinden. De ledverlichting en de afspeelknoppen kunnen op een van de luidsprekers worden gebruikt om ze in de TWS-modus te kunnen gebruiken.

1. Controleer of beide luidsprekers niet met een ander Bluetooth-apparaat zijn verbonden.
2. Plaats de luidsprekers op maximaal **10 meter** van elkaar (zonder obstakels).
3. Schakel beide luidsprekers in. De blauwe ledverlichting knippert.
4. Druk in de Bluetooth-modus op de knop **↻** op een van de luidsprekers (dit wordt de voornaamste luidspreker). Het controlelampje van de voornaamste luidspreker knippert oranje en blauw. De voornaamste luidspreker bevestigt dat ze in de TWS-modus met elkaar zijn verbonden en het controlelampje knippert blauw terwijl het controlelampje van de secundaire luidspreker continu oranje brandt.
5. Sluit het extern Bluetooth-apparaat aan op de luidsprekers met behulp van de gepaste Bluetooth-instellingen. Selecteer de koppelingsnaam van de voornaamste luidspreker. Wanneer verbonden, hoort u een geluidssignaal en brandt de ledverlichting op de voornaamste luidspreker continu blauw.
6. Houd de knop **↻** op een van de luidsprekers ingedrukt om de TWS-modus af te sluiten. U hoort een geluidssignaal en uw extern apparaat is vervolgens met slechts nog één luidspreker verbonden.
7. Houd de knop **↻** op een van de luidsprekers ingedrukt om de TWS-verbinding te wissen. U hoort een geluidssignaal als bevestiging.

**OPMERKING:**

- U kunt de twee luidsprekers alleen in de Bluetooth-modus met elkaar verbinden. Wanneer de twee luidsprekers in de **TWS-modus** met elkaar zijn verbonden, worden ze opnieuw automatisch met elkaar verbonden nadat ze zijn uitgeschakeld en opnieuw zijn ingeschakeld.
- U kunt slechts één **LEASH** luidspreker met een andere **LEASH** luidspreker verbinden. U kunt geen **LEASH** luidspreker aan andere modellen of merken van luidsprekers met de TWS-functie koppelen.
- Als u een andere luidspreker in de TWS-modus wilt verbinden, wis de vorige verbindingen alvorens de nieuwe luidspreker te proberen aansluiten.
- Als u er niet in slaagt om de twee luidsprekers met elkaar te verbinden, schakel ze allebei uit en voer de verbindingprocedure opnieuw uit.

SD-kaartlezer

U kunt de inhoud van de SD-kaart via een computer wijzigen.

- Schakel de luidspreker uit en houd de knop ►||◄ ingedrukt.
- Steek de micro SD-kaart in de SD-kaartsleuf totdat een klik wordt gehoord.
- Sluit de luidspreker op de computer aan met een USB-kabel.
- De luidspreker opent de kaartlezermodus en u kunt vervolgens bestanden aan de SD-kaart toevoegen of verwijderen.



OPMERKING: De eerste keer u de SD-kaart op uw computer aansluit, zal het besturingsprogramma automatisch worden geïnstalleerd.

De luidspreker gebruiken voor het maken van oproepen

Als uw luidspreker via een Bluetooth-verbinding met een telefoon, een computer of een tablet is verbonden, is het mogelijk om een telefoonoproep te ontvangen (zoals hieronder beschreven). U kunt tevens via de luidspreker tegen uw beller praten en hem/haar horen.

Functie	Knop
Een oproep beantwoorden	Druk op de *☎ knop.
Een oproep weigeren	Houd de *☎ knop ingedrukt.
Een oproep beëindigen	Aan het einde van het gesprek, druk op de *☎ knop.
Tussen de luidspreker en de telefoon schakelen	Druk op de knop ◀ of ▶.
Het laatste nummer vormen	In stand-by (wanneer de luidspreker is ingeschakeld, maar er wordt geen muziek afgespeeld) en wanneer de luidspreker met een apparaat is verbonden, druk twee keer snel na elkaar op de *☎ knop.

Op de fabrieksinstellingen terugzetten

Als de luidspreker niet juist werkt, houd de knop ►||⊗ 8 seconden ingedrukt om deze terug te zetten.

De luidspreker als een oplader gebruiken

Deze luidspreker kan als een oplader worden gebruikt (capaciteit van accu: 2 200 mAh) om, wanneer nodig, uw mobiele telefoon of ander elektronisch apparaat op te laden.

- Sluit een uiteinde van de USB-kabel (uitgangsspanning: 5 V DC, uitgangsstroom: 1 A) aan op de luidspreker en het ander uiteinde op uw mobiele telefoon of ander elektronisch apparaat om het opladen te starten.



OPMERKING: Controleer of de spanning en de stroom geschikt zijn voor mobiele telefoon of elektronisch apparaat om het risico op schade te vermijden.

Reiniging en onderhoud



OPGELET!

- Schakel het apparaat altijd uit en haal de stekker uit het stopcontact voordat het wordt schoongemaakt.
- Dompel het apparaat niet in water of een andere vloeistof.

- Maak het apparaat regelmatig schoon en vermijd ophoping van stof om de noodzaak aan reparaties te beperken en een lange levensduur te waarborgen.
- Maak het apparaat schoon met een zachte en droge doek. Zorg dat er geen vloeistof in het apparaat terechtkomt.
- Maak het apparaat nooit schoon met een agressief schoonmaakmiddel, metalen borstel, schuursponsje, metaalspons of een scherp voorwerp.
- Dit apparaat beschikt over een waterdichtheidswaarde van IP6 en is bestand tegen gespat van water, regen of zweet. Als het nat is, veeg het altijd grondig droog.

Probleemoplossing

Probleem	Mogelijke oorzaak	Oplossing
Het apparaat werkt niet.	<ul style="list-style-type: none"> • Het is niet goed opgeladen. • Het controlelampje brandt niet tijdens het opladen. • Er is een probleem met de laadkabel. 	<ul style="list-style-type: none"> • Laad de accu volledig op met de USB-kabel. • Controleer of de USB-kabel juist op de luidspreker en het extern apparaat is aangesloten. Controleer tevens of de stekker van de USB-lader of het extern apparaat juist in het stopcontact zit. • Als het apparaat nog steeds niet wordt opgeladen, vervang de laadkabel. Als het probleem zich nog steeds voordoet, breng het apparaat naar een vakbekwame technicus.

Probleem	Mogelijke oorzaak	Oplossing
De werkingstijd is na het opladen veel te kort.	<ul style="list-style-type: none"> • De oplaadduur was te kort. • De accu raakt versleten en het vermogen neemt geleidelijk aan af. 	<ul style="list-style-type: none"> • Laad de accu volledig op zoals vermeld in de sectie De luidspreker opladen. • Vraag aan een vakbekwame technicus op een nieuwe accu te installeren.
Er komt geen geluid uit.	<ul style="list-style-type: none"> • Het accuvermogen is te laag. • Het volume is te laag. • De afstand tussen de luidspreker en het extern apparaat (BT-modus) of de secundaire luidspreker (TWS-modus) is te groot of er bevindt zich een obstakel tussen de apparaten. • Het apparaat is niet juist aangesloten. 	<ul style="list-style-type: none"> • Laad de accu volledig op zoals vermeld in de sectie De luidspreker opladen. • Verhoog het volume (op de luidspreker of het extern apparaat). • In de BT/TWS-modus, controleer of er minder dan 10 meter tussen de luidsprekers is en er geen obstakels zijn. Controleer of de Bluetoothfunctie op het extern apparaat geactiveerd is en, indien nodig, koppel de luidspreker(s) opnieuw. • In de AUX IN-modus, controleer of de kabel juist is aangesloten en het extern apparaat juist werkt. • In de SD-modus, controleer of de kaart juist is aangebracht en of de opgeslagen bestanden met deze luidspreker compatibel zijn.
De luidspreker wordt niet met het Bluetooth-apparaat verbonden.	<ul style="list-style-type: none"> • De apparaten zijn niet compatibel. • Andere Bluetooth-apparaten kunnen de verbindingsprocedure verstoren. 	<ul style="list-style-type: none"> • Controleer of het audioapparaat AD2P compatibel is. Als dit het geval is, activeer de A2DP-stereomodus. • Schakel alle Bluetooth-apparaten in de buurt uit.
De micro SD-kaart of USB-stick werkt niet.	<ul style="list-style-type: none"> • De micro SD-kaart of USB-stick is in een slechte staat. • Ongepaste bestandsformaten. 	<ul style="list-style-type: none"> • Sla de bestanden op een meer recente/beter micro SD-kaart of USB-stick op. • Alleen MP3, WAV, WMA, FLAC en APE-bestanden kunnen worden gelezen • Neem een andere micro SD-kaart voor FAT32-bestandsformaten.

Opslag

- Haal altijd de stekker uit het stopcontact voordat u het apparaat opbergt.
- Bewaar het apparaat in een koele, droge en schone ruimte, uit de buurt van kinderen en huisdieren.
- Bewaar de verpakking om uw apparaat in op te bergen als u het langere tijd niet denkt te gebruiken.

¡Muchas gracias!

Muchas gracias por haber elegido nuestro producto EDENWOOD. Seleccionados, testados y recomendados por ELECTRO DEPOT, los productos de la marca EDENWOOD le aseguran una utilización sencilla, un rendimiento fiable y una calidad incuestionable.

Con este dispositivo puede estar seguro de que siempre quedará satisfecho al utilizarlo. Le damos la bienvenida a ELECTRO DEPOT.

Visite nuestra página web: www.electrodepot.es



ELECTRO DEPOT

48

ES

A

Descripción del aparato

Componentes
Descripción del aparato
Uso previsto
Características
Declaración de conformidad

B

Utilización del aparato





Antes del primer uso
Conexiones
Funcionamiento

C

Limpieza y mantenimiento

Limpieza y mantenimiento
Resolución de problemas
Almacenamiento

Componentes

Botón	Descripción
A 	<p>En todos los modos</p> <ul style="list-style-type: none"> • Púlselo para entrar en el modo Bluetooth (BT) <p>En modo Bluetooth</p> <ul style="list-style-type: none"> • Púlselo para contestar o colgar una llamada • Manténgalo presionado para rechazar una llamada • Púlselo brevemente dos veces para marcar el número de teléfono de la última llamada • Manténgalo presionado para desconectar un altavoz y un dispositivo externo
B 	<p>En todos los modos</p> <ul style="list-style-type: none"> • Manténgalo presionado para bajar el volumen • Púlselo para pasar una llamada telefónica del altavoz al teléfono móvil y viceversa <p>En modo Bluetooth/Tarjeta SD/USB</p> <ul style="list-style-type: none"> • Púlselo para pasar a la pista o al archivo anterior. <p>En modo Tarjeta SD/USB</p> <ul style="list-style-type: none"> • Púlselo brevemente dos veces para ir a la carpeta anterior <p>En modo FM</p> <ul style="list-style-type: none"> • Púlselo para ir a la emisora de radio FM anterior
C 	<p>En modo Bluetooth (y cuando el altavoz no esté emparejado con otro dispositivo)</p> <ul style="list-style-type: none"> • Púlselo para conectar dos altavoces (TWS) • Manténgalo presionado para desconectar dos altavoces
D	Indicador de la batería
E 	<p>En todos los modos</p> <ul style="list-style-type: none"> • Manténgalo presionado para encender o apagar el altavoz <p>En modo Bluetooth/Tarjeta SD/USB</p> <ul style="list-style-type: none"> • Púlselo para reproducir la música o pausarla <p>En modo AUX IN/FM</p> <ul style="list-style-type: none"> • Púlselo para activar y desactivar el modo silencioso
F	Indicador de Bluetooth y TWS

G

EQ

En todos los modos

- Púlselo para alternar entre el modo normal, el modo de graves y el modo de agudos

En todos los modos

- Manténgalo presionado para subir el volumen
- Púlselo para pasar una llamada telefónica del altavoz al teléfono y viceversa

H

**En modo Bluetooth/Tarjeta SD/USB**

- Púlselo para pasar a la pista o al archivo siguiente.

En modo Tarjeta SD/USB

- Púlselo brevemente dos veces para ir a la siguiente carpeta

En modo FM

- Púlselo para ir a la siguiente emisora de radio FM

I

M

En todos los modos

- Púlselo para alternar entre los modos BT, SD, USB, AUX IN y FM

En modo FM

- Manténgalo presionado para iniciar una búsqueda automática y guardar las emisoras de radio FM

Bajo el protector de silicona

J

- Ranura para memoria USB
- Puerto de carga para cargador USB

K

Puerto AUX IN

L

Ranura para tarjeta micro SD

M

Puerto de carga del altavoz

N

Luz LED

- Mantenga presionados los botones ► + M o ◀ + M al mismo tiempo para activar o desactivar la luz LED

O

Cable AUX IN de 3,5 mm

P

Cable de carga USB

Descripción del aparato

- Desembale el aparato. Retire todas las etiquetas adhesivas presentes en el producto. Compruebe que el aparato esté completo y en buen estado. Si por cualquier motivo el aparato presenta daños o no funciona como es debido, no lo utilice y llévelo a nuestro distribuidor o servicio posventa.
- Mantenga todos los elementos del embalaje fuera del alcance de los niños. Podrían producirse accidentes si los niños juegan con los materiales del embalaje.

Uso previsto

- Este producto ha sido diseñado exclusivamente para uso doméstico. Se puede utilizar tanto en interiores como en exteriores. Este aparato tiene el índice de resistencia al agua IPX6 y soporta las salpicaduras, la lluvia y el sudor. No está pensado para un uso industrial o profesional.
- Cualquier otro uso podría dañar el producto o provocar lesiones.

Características

Modelo:	EDENWOOD LEASH – 969725 / 969726
Nombre de la empresa o marca registrada, número de la empresa y dirección del fabricante:	ELECTRO DEPOT/R.C.S. 433 744 539 1 route de Vendeville, 59155 Faches Thumesnil, FRANCIA
Potencia de salida del altavoz:	30 W (15 W x 2)
Controlador:	57 mm x 2 + radiador pasivo x 1
Potencia absorbida:	5 VCC, 2 A máx.
Tensión de salida de carga del cargador:	5 V, 1 A
Impedancia:	3 Ohm
Frecuencia de funcionamiento:	50Hz-15kHz
Batería de iones de litio recargable:	(3,7 V, 2200 mAh) x 3 = 11,1 V, 2200 mAh = 24,42 Wh
Tiempo de carga:	Aproximadamente 5 horas (adaptador de 5 V, 2 A)
Tiempo de reproducción:	Aproximadamente 10 horas al 50% del volumen máximo

Versión de Bluetooth ®:	5.0
Canal:	2,0
Nombre Bluetooth (BT):	LEASH
Frecuencia BT:	2,4 GHz
Alcance del BT:	Hasta 10 m (sin obstáculos)
Frecuencia FM:	87,5 a 108 MHz
Formatos de archivo compatibles:	MP3, WAV, WMA, FLAC o APE hasta 32 GB
Potencia máxima de transmisión a través de BT:	2,426 dBm
Temperatura de funcionamiento:	0 - 40 °C
Tasa de humedad relativa:	45 - 75 %
Nivel de resistencia al agua:	IPX6
Clase de protección:	Clase III
Peso:	1215 g
Dimensiones [An x Fo x Al]:	101 x 102,5 x 226 mm

Descargo de responsabilidad sobre la compatibilidad

La eficacia del funcionamiento inalámbrico depende de la tecnología inalámbrica Bluetooth de su aparato.

Consulte al fabricante. ELECTRO DEPOT no asumirá ninguna responsabilidad por las posibles pérdidas de datos o fugas que se produzcan debido al uso de estos aparatos.



Declaración de conformidad

Por la presente, ELECTRO DEPOT declara que este aparato cumple con los requisitos esenciales y otras disposiciones pertinentes de la directiva 2014/53/UE. La declaración de conformidad se puede consultar en el sitio <http://www.electrodepot.fr/sav/notices/>

Antes del primer uso

Carga del altavoz

1. Enchufe el conector USB del cable de carga en el puerto USB de un ordenador de escritorio o portátil, o a la toma de un cargador USB (de una potencia nominal de 5 VCC/2 A o más).



NOTA: Si lo carga a través de un ordenador de escritorio o portátil, tardará mucho más tiempo en cargarse.

2. Inserte el conector micro USB en el puerto de carga.
 - Antes de encender el aparato y ponerlo en marcha, compruebe que todos los mandos estén desactivados o en el nivel mínimo.
 - Enchufe el cable como se acaba de explicar para poner el altavoz a cargar. El indicador naranja de la batería se encenderá para confirmar que el altavoz se está cargando.
 - Para cargar la batería por primera vez, cárguela durante 5 horas.
 - Cuando la batería esté completamente cargada, el indicador de la batería se apagará.
 - La batería completamente cargada proporciona unas 10 horas de uso cuando el volumen está ajustado al 50% del nivel máximo.
 - Si la batería está baja de carga, sonará un pitido de «Batería baja» y parpadeará el indicador naranja de la batería. Cargue la batería inmediatamente.
 - Para preservar la vida útil de la batería, le recomendamos que cargue el altavoz al menos una vez al mes.



¡ATENCIÓN!

- El altavoz tardará más tiempo en cargarse si lo utiliza durante la carga. Le recomendamos que apague el altavoz mientras se esté cargando.
- Utilice un adaptador de buena calidad para cargar el altavoz.
- Desenchufe el cable de carga una vez que el altavoz esté completamente cargado.

Conexiones

Hay 4 formas de conectar los altavoces para reproducir un elemento multimedia. Puede utilizar un cable AUX IN, una tarjeta SD, una memoria USB o una conexión Bluetooth. Para acceder a los puertos/ranuras de conexión, quite el protector aislante.



NOTA: Cuando quite el protector aislante, evite que entre agua en los puertos de conexión, ya que no son resistentes al agua.

AUX IN

1. Conecte su dispositivo (como, por ejemplo, un teléfono móvil, un ordenador, un reproductor de CD, un reproductor de MP3/MP4, un tocadiscos o una televisión) al altavoz mediante el cable AUX IN.
2. Enchufe un conector de 3,5 mm en la toma AUX IN del altavoz y enchufe el otro extremo en su dispositivo.
3. Pulse el botón **M** para seleccionar el modo AUX IN. Sonará un pitido.

**NOTA:**

- Cuando conecte un enchufe de 3,5 mm al puerto AUX IN, deberá seleccionar el modo AUX IN para iniciar la reproducción de la música.
- Si el altavoz está conectado a la toma jack LINE OUT de su dispositivo externo, solo necesitará ajustar el volumen en el altavoz. Si el altavoz está conectado a la toma jack para auriculares de su dispositivo externo, como por ejemplo un teléfono, es posible que deba ajustar el volumen en el dispositivo externo, así como en el altavoz, para conseguir el nivel de sonido deseado.

Tarjeta SD y memoria USB

1. Inserte la tarjeta SD en la ranura para tarjeta SD hasta que escuche un clic o inserte la memoria USB en el puerto USB.
2. Pulse el botón **M** para seleccionar el modo SD o USB. Sonará un pitido.



NOTA: Para una reproducción óptima, asegúrese de que la tarjeta SD o la memoria USB contengan solamente archivos de audio compatibles (MP3, WAV, WMA, FLAC o APE).

- Para sacar la tarjeta SD, simplemente empújela más adentro de la ranura y luego suéltela. La tarjeta saldrá de la ranura por sí sola.
- Para sacar la memoria USB, simplemente tire de ella hacia fuera del puerto USB.

Emparejar con un dispositivo Bluetooth

Para conectar este altavoz a un dispositivo Bluetooth, primero debe emparejar el altavoz con ese dispositivo.

1. Ponga en marcha el dispositivo Bluetooth (su teléfono o tablet, por ejemplo):
 - Entre en los ajustes del dispositivo.
 - Seleccione Bluetooth y actívelo.



NOTA: Antes de intentar conectar el dispositivo al altavoz, compruebe y elimine cualquier otra conexión, por ejemplo, a través del cable AUX IN o una tarjeta SD. Asimismo, si su dispositivo Bluetooth ya estaba emparejado anteriormente con otro dispositivo, elimine ese emparejamiento.

- Mantenga presionado el botón ►||⊕ para encender el altavoz. Sonará un pitido y el altavoz entrará en el modo Bluetooth (modo predeterminado). (Si el altavoz ya está encendido, pulse el botón ✂ para entrar directamente en el modo Bluetooth.) Entonces, el altavoz buscará automáticamente un dispositivo Bluetooth, nuevo o existente. Cuando el altavoz busque un dispositivo Bluetooth, el indicador de Bluetooth parpadeará en azul.



NOTA: Si, por alguna razón, el altavoz no inicia automáticamente la búsqueda de Bluetooth, puede pulsar el botón ✂ para iniciar la búsqueda manualmente.

- Quando en el dispositivo Bluetooth aparezca el nombre de Bluetooth del altavoz, **LEASH**, seleccione ese nombre y confirme la conexión. Sonará un pitido y el indicador de Bluetooth permanecerá encendido para confirmar el emparejamiento de los dispositivos.
- Solo se puede conectar un dispositivo externo al altavoz al mismo tiempo. Mantenga presionado el botón ✂ para eliminar el emparejamiento Bluetooth e iniciar un emparejamiento manual con el nuevo dispositivo externo. Sonará un pitido para confirmar la desconexión. También puede eliminar el emparejamiento Bluetooth en el dispositivo externo.
- Una vez realizado el emparejamiento, ambos dispositivos memorizarán la conexión, por lo que no será necesario volver a emparejarlos. Si el altavoz no busca automáticamente una conexión Bluetooth existente, mantenga presionado el botón ✂ para volver a conectar el altavoz con el último dispositivo Bluetooth conectado.



NOTA:

- Si no aparece el nombre Bluetooth del sistema de altavoces en su dispositivo Bluetooth, acerque ambos aparatos. Si esto tampoco funciona, apague los dos dispositivos, vuelva a ponerlos en marcha y empiece desde cero el proceso de emparejamiento.
- Al emparejar dispositivos, asegúrese de que no estén a más de **10 metros** el uno del otro y de que no haya obstáculos físicos entre ellos.
- Si el altavoz no se conecta al otro altavoz al cabo de 10 minutos, se apagará automáticamente para ahorrar energía.

Funcionamiento

Encender y apagar el altavoz

- Mantenga presionado el botón ►||⊕ para encender el altavoz. Sonará un pitido.
- Mantenga presionado el botón ►||⊕ para apagar el altavoz. Sonará un pitido y, a continuación, el aparato se apagará.
- Pasados 10 minutos sin utilizarlo, el aparato se apagará automáticamente y sonará un pitido. Para volver a encenderlo, mantenga presionado el botón ►||⊕.

Reproducción

1. Encienda el altavoz y configure su conexión (como se explica más arriba).
2. Pulse el botón **M** para seleccionar el modo de audio: BT, SD, USB o AUX IN. Sonará un pitido cada vez que entre en un nuevo modo.
3. Para controlar la reproducción de audio, puede utilizar o bien los mandos de su dispositivo externo (si están disponibles) o bien los siguientes botones del altavoz:

Botón	Modo	Acción
▶ ⊕	Bluetooth/Tarjeta SD/USB	Pulse este botón para reproducir la pista o el archivo o para pausarlos.
	AUX IN/FM	Pulse este botón para entrar en el modo silencioso.
◀	Todos los modos	Mantenga este botón pulsado para bajar el volumen.
	Bluetooth/Tarjeta SD/USB	Púselo para pasar a la pista o al archivo anterior
	Tarjeta SD/USB	Púselo brevemente dos veces para ir a la carpeta anterior.
	FM	Púselo para ir a la emisora de radio FM anterior.
▶	Todos los modos	Mantenga este botón pulsado para subir el volumen. NOTA: Sonará un pitido cuando alcance el nivel máximo de volumen.
	Bluetooth/Tarjeta SD/USB	Pulse este botón para pasar a la pista o archivo siguiente.
	Tarjeta SD/USB	Púselo brevemente dos veces para ir a la siguiente carpeta.
	FM	Púselo para ir a la siguiente emisora de radio FM.
EQ	Todos los modos	Púselo para alternar entre el modo normal, el modo de graves y el modo de agudos.



NOTA: En modo AUX IN, utilice los controles del dispositivo externo para reproducir la música.

Radio FM

La radio tiene una antena integrada.

- Pulse el botón **M** para seleccionar la radio FM. Sonará un pitido.

- Mantenga presionado el botón **M** para iniciar una búsqueda automática y guardar las emisoras de radio FM.



NOTA: Si el altavoz no encuentra ninguna emisora de radio, pruebe a colocarlo en otro lugar en el que pueda recibir la señal de radio FM.

Luz LED

- Mantenga presionados los botones **▶ + M** o **◀ + M** al mismo tiempo para activar o desactivar la luz LED. La luz azul parpadeará lentamente.

Conexión de dos altavoces (TWS)

Puede conectar dos altavoces **EDENWOOD LEASH** a un dispositivo de audio externo. La luz LED y los botones de reproducción se pueden usar en cualquiera de los dos altavoces para utilizarlos en modo TWS.

1. Asegúrese de que los dos altavoces no estén conectados a otros dispositivos Bluetooth.
2. Ponga los altavoces a menos de **10 metros** el uno del otro (sin obstáculos).
3. Encienda los dos altavoces. Parpadearán las luces LED azules.
4. En modo Bluetooth, pulse el botón **⏸** en uno de los altavoces (que se convertirá en el altavoz principal). El indicador del altavoz principal emitirá luces intermitentes de color naranja y azul. El altavoz principal confirmará que están conectados en el modo TWS y el indicador emitirá una luz azul intermitente, mientras que el indicador del altavoz secundario emitirá una luz naranja fija.
5. Conecte el dispositivo Bluetooth externo a los altavoces mediante sus ajustes de Bluetooth. Seleccione el nombre de emparejamiento del altavoz principal. Una vez conectado, el altavoz principal emitirá un pitido y la luz LED permanecerá encendida en azul.
6. Pulse el botón **⏸** en cualquiera de los dos altavoces para dejar de utilizar el modo TWS. Sonará un pitido y su dispositivo externo ya solo estará conectado a un altavoz.
7. Mantenga presionado el botón **⏸** en uno de los altavoces para anular la conexión TWS. Sonará un pitido a modo de confirmación.



NOTA:

- Solo puede conectar los dos altavoces estando en modo Bluetooth. Una vez conectados los dos altavoces en **modo TWS**, se reconectarán automáticamente el uno al otro después de apagarlos y volver a encenderlos.
- Solo puede conectar un altavoz **LEASH** a otro altavoz **LEASH**. No puede emparejar el altavoz **LEASH** con otros modelos o marcas de altavoces con la función TWS.
- Si desea conectar un altavoz diferente en modo TWS, elimine las anteriores conexiones antes de intentar conectar el nuevo altavoz.
- Si no consigue conectar dos altavoces, apáguelos los dos antes de volver a empezar desde el principio el proceso de conexión.

Lector de tarjeta SD

Puede cambiar el contenido de la tarjeta SD a través de un ordenador.

- Apague el altavoz manteniendo presionado el botón ►||⊕.
- Inserte la tarjeta micro SD en la ranura para tarjeta SD hasta que escuche un clic.
- Conecte el altavoz al ordenador mediante un cable USB.
- El altavoz entrará en el modo de lectura de tarjeta y entonces podrá añadir o eliminar archivos en la tarjeta SD.



NOTA: La primera vez que conecte la tarjeta SD a su ordenador, el controlador se instalará automáticamente.

Uso del altavoz para hacer llamadas

Cuando su altavoz esté conectado a un teléfono, un ordenador o una tablet a través de una conexión Bluetooth, podrá utilizarlo para recibir una llamada telefónica (como se explica más abajo). También podrá hablar a su interlocutor y escucharle a través del altavoz.

Función	Botón
Contestar una llamada	Pulse el botón *ℓ.
Rechazar una llamada	Mantenga presionado el botón *ℓ.
Colgar una llamada	Cuando finalice la conversación, pulse el botón *ℓ.
Alternar entre el altavoz y el teléfono	Pulse el botón ◀◦▶.
Marcar el número de teléfono de la última llamada	En el modo de espera (cuando el altavoz esté encendido pero no se esté reproduciendo música) y cuando el altavoz esté conectado a un dispositivo, pulse brevemente dos veces el botón *ℓ.

Restablecimiento

Si el altavoz no funciona correctamente, mantenga presionado el botón ►||⊕ durante 8 segundos para restablecerlo.

Uso del altavoz como cargador

Este altavoz puede utilizarse como un cargador (capacidad de la batería: 2200 mAh) que le permitirá cargar su teléfono móvil u otros dispositivos electrónicos cuando lo necesite.

- Simplemente, conecte un extremo del cable USB (tensión de salida: 5 VCC, corriente de salida: 1 A) al altavoz, y el otro extremo a su teléfono móvil u otro dispositivo electrónico para iniciar la carga.



NOTA: Asegúrese de que la tensión y la corriente sean las adecuadas para su teléfono móvil o dispositivo electrónico porque, de lo contrario, podrían sufrir daños.

Limpieza y mantenimiento



¡ATENCIÓN!

- Apague siempre el aparato y desenchúfelo de la toma de corriente antes de limpiarlo.
- No sumerja nunca el aparato en el agua ni en ningún otro líquido.

- Limpie regularmente el aparato y evite la acumulación de polvo para reducir la necesidad de realizar reparaciones y garantizar la larga vida útil del producto.
- Limpie el aparato con un paño suave y seco. Asegúrese de que no entre ningún líquido en el interior del aparato.
- No utilice nunca productos abrasivos, cepillos metálicos, estropajos ni herramientas afiladas para limpiar el aparato.
- Este aparato tiene el índice de resistencia al agua IPX6 y soporta las salpicaduras, la lluvia y el sudor. Si se moja, séquelo siempre completamente.

Resolución de problemas

Problema	Posible causa	Solución
El aparato no funciona.	<ul style="list-style-type: none"> • No está bien cargado. • El indicador de carga no se ha iluminado durante la carga. • Hay un problema con el cable de carga. 	<ul style="list-style-type: none"> • Cargue completamente la batería con el cable USB. • Asegúrese de que el cable USB esté correctamente enchufado en el altavoz y en el dispositivo externo. Compruebe también que el enchufe del cargador USB o del dispositivo externo esté insertado correctamente en la toma de corriente. • Si el aparato sigue sin cargarse, sustituya el cable de carga. Si el problema persiste, lleve el aparato a un técnico cualificado.

Problema	Posible causa	Solución
El tiempo de uso es demasiado corto después de cargar la batería.	<ul style="list-style-type: none"> • El tiempo de carga ha sido insuficiente. • La batería se ha deteriorado con el tiempo y cada vez es menos eficiente. 	<ul style="list-style-type: none"> • Cargue la batería tal y como se indica en el apartado Carga del altavoz. • Pida a un técnico cualificado que instale una nueva batería.
No hay sonido.	<ul style="list-style-type: none"> • El nivel de la batería es demasiado bajo. • El volumen está demasiado bajo. • La distancia entre el altavoz y el dispositivo externo (modo Bluetooth) o el altavoz secundario (modo TWS) es demasiado grande o hay algún obstáculo entre los aparatos. • El aparato no está correctamente enchufado. 	<ul style="list-style-type: none"> • Cargue la batería tal y como se indica en el apartado Carga del altavoz. • Suba el volumen (del aparato externo o del altavoz). • En modo BT/TWS, asegúrese de que haya menos de 10 metros entre ambos altavoces y de que no haya obstáculos entre ellos. Compruebe que la función Bluetooth esté activada correctamente en el dispositivo externo y vuelva a emparejar el altavoz o los altavoces si es necesario. • En modo AUX IN, compruebe que el cable esté bien conectado y que el aparato externo funciona correctamente. • En modo SD, asegúrese de que la tarjeta esté insertada correctamente y que los archivos guardados sean compatibles con este altavoz.
El altavoz no se conecta al dispositivo Bluetooth.	<ul style="list-style-type: none"> • Probablemente, los dispositivos no son compatibles. • Es posible que otros dispositivos Bluetooth estén interfiriendo en el proceso de conexión. 	<ul style="list-style-type: none"> • Asegúrese de que el dispositivo de audio sea realmente compatible con A2DP. Si este fuera el caso, active el modo estéreo A2DP. • Apague los dispositivos Bluetooth que estén cerca.
No funciona la tarjeta micro SD o la memoria USB.	<ul style="list-style-type: none"> • Es posible que la tarjeta micro SD o la memoria USB estén en mal estado. • Formatos de archivo incompatibles. 	<ul style="list-style-type: none"> • Pruebe a guardar los archivos en una tarjeta micro SD/una memoria USB más reciente/de mejor calidad. • Solo se pueden reproducir los archivos MP3, WAV, WMA, FLAC y APE. • Cambie la tarjeta micro SD a formatos de archivo FAT32.

Almacenamiento

- Antes de almacenar el dispositivo, desconéctelo del suministro eléctrico.
- Almacene el aparato en un lugar fresco, seco y limpio. Conserve el aparato fuera del alcance de los niños y las mascotas.
- Guarde el embalaje para almacenar su aparato cuando no lo vaya a utilizar durante un periodo de tiempo prolongado.



CONDITION DE GARANTIE

FR

Ce produit est garanti pour une période de 2 ans à partir de la date d'achat*, contre toute défaillance résultant d'un vice de fabrication ou de matériau. Cette garantie ne couvre pas les vices ou les dommages résultant d'une mauvaise installation, d'une utilisation incorrecte ou de l'usure anormale du produit.

*sur présentation du ticket de caisse.

WARRANTY CONDITIONS

EN

This product is guaranteed against faults caused by defects in manufacturing or the materials used for a period of two years, starting from the date of purchase.* This warranty does not cover defects or damage caused by failure to install the device correctly, incorrect use of the product, or excessive wear and tear.

*proof of purchase required.

GARANTIEVOORWAARDEN

NL

Dit product wordt gegarandeerd voor een periode van 2 jaar vanaf de aankoopdatum*, voor elke storing die het gevolg is van een fabricagefout of het materiaal. Gebreken of schade door slechte installatie, onjuist gebruik of abnormale slijtage van het product worden niet gedekt door deze garantie.

*op vertoon van kassabon.

CONDICIONES DE GARANTÍA

ES

El certificado de garantía de este producto tiene una duración de 3 años a partir de la fecha de compra* que se limita a los defectos de fabricación y averías del material. Se excluyen de la garantía deficiencias o daños originados por una mala instalación, errores en la manipulación o por un uso inadecuado.

*previa presentación del comprobante de compra.

ELECTRO DEPOT

1 route de Vendeville

59155 FACHES-THUMESNIL - FRANCE

