**FR** **CONDITION DE GARANTIE**

Ce produit est garanti pour une période de 2 ans à partir de la date d'achat*, contre toute défaillance résultant d'un vice de fabrication ou de matériau. Cette garantie ne couvre pas les vices ou les dommages résultant d'une mauvaise installation, d'une utilisation incorrecte ou de l'usure anormale du produit.

*sur présentation du ticket de caisse.

NL **GARANTIEVOORWAARDEN**

Dit product wordt gegarandeerd voor een periode van 2 jaar vanaf de aankoopdatum*, voor elke storing die het gevolg is van een fabricagefout of het materiaal. Gebreken of schade door slechte installatie, onjuist gebruik of abnormale slijtage van het product worden niet gedekt door deze garantie.

*op vertoon van kassabon.

DE **GARANTIEBEDINGUNGEN**

Für dieses Produkt wird ab dem Verkaufsdatum* eine Garantie von 2 Jahren für Mängel infolge von Herstellungs- oder Materialfehlern gewährt. Von dieser Garantie ausgeschlossen sind Mängel oder Schäden, die durch falsche Installation, Handhabungsfehler oder unsachgemäßen Gebrauch verursacht werden.

*gegen Vorlage des Kassenbelegs.

ES **CONDICIONES DE GARANTÍA**

El certificado de garantía de este producto tiene una duración de 2 años a partir de la fecha de compra* que se limita a los defectos de fabricación y averías del material. Se excluyen de la garantía deficiencias o daños originados por una mala instalación, errores en la manipulación o por un uso inadecuado.

*previa presentación del comprobante de compra.

**Bouilloire
Waterkoker
Wasserkocher
Hervidor**

952037 - HO-K170W

09/2016

GUIDE D'UTILISATION	02
HANDLEIDING	12
GEBRAUCHSANLEITUNG	22
INSTRUCCIONES DE USO	32

ELECTRO DEPOT

1 route de Vendeville

59155 FACHES-THUMESNIL - FRANCE



Made in PRC

HIGH 1 NE

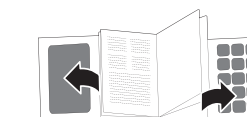

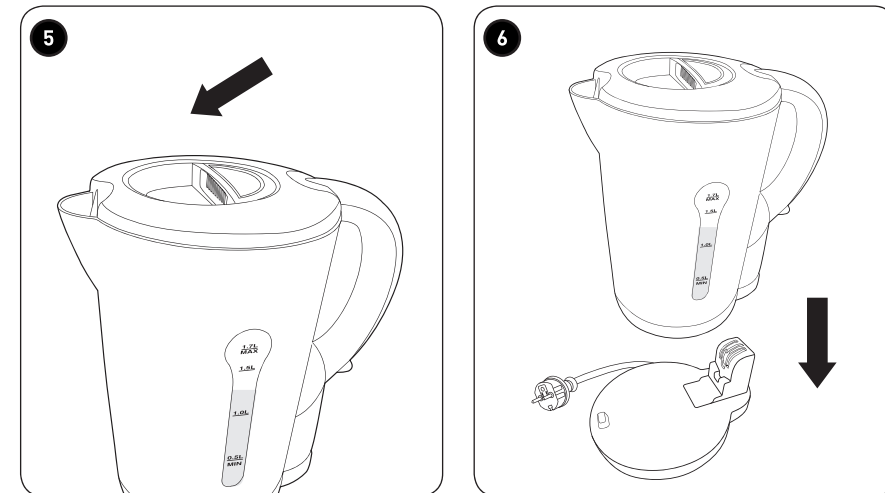
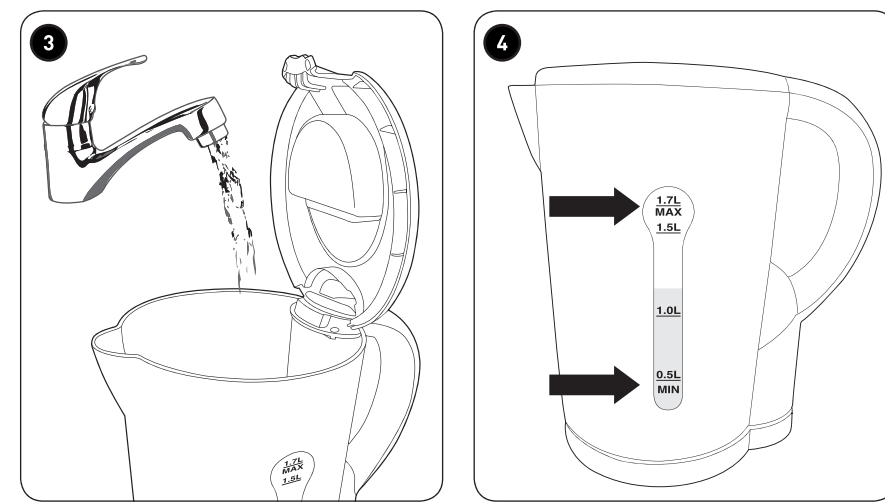
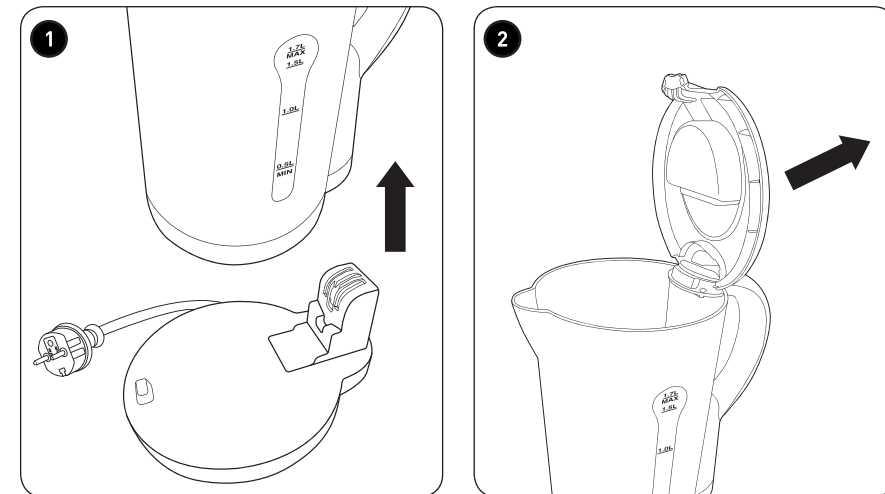
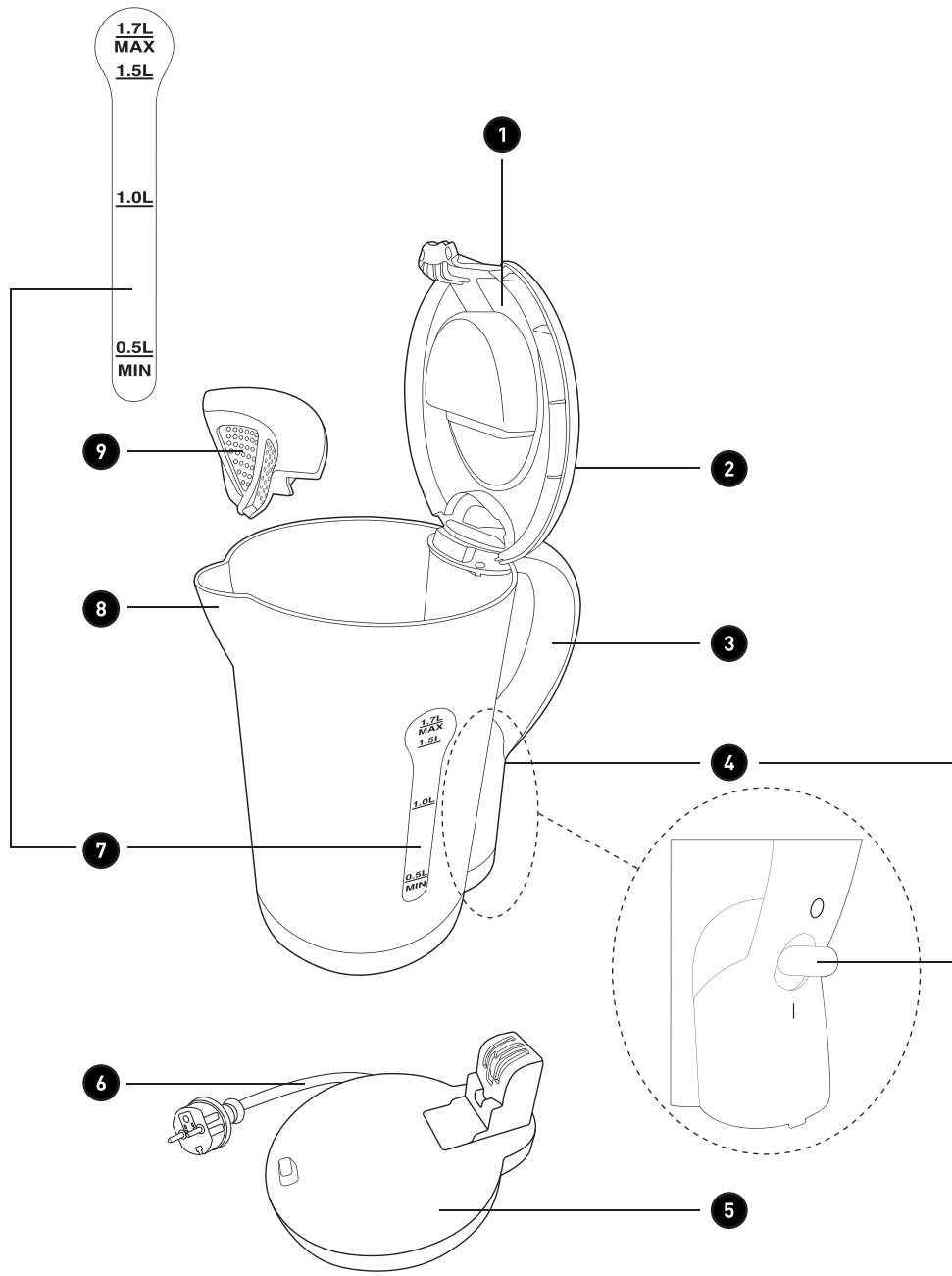

Merci !

Merci d'avoir choisi ce produit HIGHONE.
Choisis, testés et recommandés par ELECTRO DEPOT,
les produits de la marque HIGHONE vous assurent une
utilisation simple, une performance fiable et une qualité
irréprochable.

Grâce à cet appareil, vous savez que chaque utilisation
vous apportera satisfaction.

Bienvenue chez ELECTRO DEPOT.

Visitez notre site Internet : www.electrodepot.fr



Les notices sont aussi disponibles sur le site <http://www.electrodepot.fr/sav/notices/>

A Avant d'utiliser l'appareil

4 Consignes de sécurité

B Aperçu de l'appareil

7 Composants
7 Aperçu de l'appareil
7 Utilisation prévue
7 Caractéristiques

C Utilisation de l'appareil

8 Avant la première utilisation
8 Utilisation

D Nettoyage et entretien

9 Nettoyage et entretien
10 Détartrage
10 Rangement

E Mise au rebut

11 Mise au rebut de votre ancien appareil

Consignes de sécurité

VEUILLEZ LIRE ATTENTIVEMENT LES INSTRUCTIONS AVANT D'UTILISER L'APPAREIL ET CONSERVEZ-LES POUR POUVOIR LES CONSULTER LORSQUE VOUS EN AUREZ BESOIN.

Consignes générales

- Cet appareil est exclusivement destiné à un usage domestique. Tout autre usage (professionnel, commercial, etc.) est exclu. Ne pas utiliser à l'extérieur.
- Cet appareil est destiné à une utilisation domestique et analogue telles que :
 - Les zones de cuisine du personnel de magasins, bureaux et autres environnements de travail ;
 - Les fermes ;
 - Les clients dans les hôtels, motels et autres environnements de type résidentiel ;
 - Les environnements de type chambres d'hôtes.
- Avant de brancher votre appareil, assurez-vous que la tension électrique de votre domicile corres-

ponde à celle indiquée sur la plaque signalétique de l'appareil.

- Branchez toujours votre appareil sur une prise murale reliée à la terre.
- Cet appareil peut être utilisé par des personnes dont les capacités physiques, sensorielles ou mentales sont réduites ou dont l'expérience ou les connaissances ne sont pas suffisantes, à condition qu'ils bénéficient d'une surveillance ou qu'ils aient reçu des instructions quant à l'utilisation de l'appareil en toute sécurité et en comprennent bien les dangers potentiels.
- Les enfants ne doivent pas utiliser l'appareil comme un jouet.
- Cet appareil peut être utilisé par des enfants âgés d'au moins 8 ans, à condition qu'ils bénéficient d'une surveillance ou qu'ils aient reçu des instructions quant à l'utilisation de l'appareil en toute sécurité et qu'ils comprennent bien les dangers encourus. Le nettoyage et l'entretien par l'utilisateur ne doivent pas être effectués par des

enfants, à moins qu'ils ne soient âgés de plus de 8 ans et qu'ils soient sous la surveillance d'un adulte.

- Conserver l'appareil et son câble hors de portée des enfants âgés de moins de 8 ans.
- Ne laissez pas l'appareil sans surveillance lorsqu'il est branché.
- Débranchez la bouilloire de la prise secteur lorsque vous ne l'utilisez pas ou lorsque vous la nettoyez.
- N'utilisez pas l'appareil :
 - si la prise ou le câble d'alimentation est endommagé(e),
 - en cas de mauvais fonctionnement,
 - si l'appareil a été endommagé de quelque façon que ce soit,
 - s'il est tombé dans l'eau,
 - si vous l'avez laissé tomber.

Présentez-le à un centre de service après-vente où il sera inspecté et réparé. Aucune réparation ne peut être effectuée par l'utilisateur.

- Si le cordon d'alimentation est endommagé, il doit être remplacé par votre revendeur, son service après-

vente ou une personne de qualification similaire afin d'éviter tout danger.

- N'immergez pas l'appareil (par exemple pour le nettoyer), le câble d'alimentation ou la fiche dans l'eau ou tout autre liquide.
- Ne manipulez pas l'appareil ni la prise avec les mains mouillées.
- Ne laissez pas pendre le câble d'alimentation sur le rebord d'une table ou d'un plan de travail, et gardez l'appareil à l'écart des sources de chaleur (radiateurs, plaques de cuisson, etc.) afin d'éviter la déformation des parties en plastique.
- Lorsque vous débranchez le câble, tirez-le toujours au niveau de la fiche, ne tirez pas sur le câble lui-même.
- Conservez la bouilloire à une distance d'au moins 20 cm du mur, des rideaux ou tout autre élément sensible à la chaleur ou à la vapeur.
- Cet appareil n'est pas destiné à être mis en fonctionnement au moyen d'une minuterie extérieure ou par un système de commande à distance séparé.

Précautions particulières

- Posez toujours la base de votre bouilloire sur une surface plane et stable.
- Utilisez la bouilloire uniquement avec la base fournie. N'utilisez pas la base pour d'autres usages.
- La base devra être enlevée avant que l'appareil ne soit nettoyé et devra être séchée avant que l'appareil ne soit utilisé une nouvelle fois. La base ne doit pas être immergée.
- Le niveau d'eau ne doit jamais dépasser le repère **1,7 L**.
- **ATTENTION !** Si la bouilloire est trop remplie, de l'eau bouillante peut être éjectée lorsque l'eau arrive à ébullition : risques de brûlure.
- Ne remplissez pas la bouilloire lorsqu'elle est sur son socle.
- Ne faites jamais fonctionner la bouilloire sans eau. N'utilisez que de l'eau potable froide et aucun autre liquide.
- Ne déplacez pas l'appareil lorsqu'il est en marche.
- **ATTENTION !**
Risque de brûlures ! La bouilloire devient très chaude lors de son fonctionnement et de la vapeur s'échappe par le bec verseur. Veillez toujours à ce que le couvercle soit bien fermé et ne touchez pas les surfaces chaudes. Ne soulevez ou n'ouvrez jamais le couvercle pendant le cycle d'ébullition et manipulez la bouilloire uniquement par la poignée.
- Cette bouilloire est équipée d'un système de protection contre la surchauffe qui éteint automatiquement la bouilloire lorsque celle-ci fonctionne à vide ou que le niveau d'eau est insuffisant. Retirez la verseuse de sa base ou débranchez le cordon d'alimentation, puis laissez refroidir la verseuse complètement avant de la remplir à nouveau.
- **ATTENTION :** être sûr que la bouilloire soit éteinte avant de l'enlever de son support.
- Concernant les détails sur la façon de nettoyer les surfaces qui sont au contact des denrées alimentaires, merci de vous référer au paragraphe « Nettoyage et entretien » ci-après de la notice.

Composants

- | | |
|---|------------------------------------|
| 1 Couvercle | 6 Cordon d'alimentation avec fiche |
| 2 Poignée (couvercle) | 7 Indicateur de niveau d'eau |
| 3 Poignée (bouilloire) | 8 Bec verseur |
| 4 Commutateur marche/arrêt avec voyant d'alimentation (I/O) | 9 Filtre amovible |
| 5 Socle | |

Aperçu de l'appareil

- Déballer l'appareil. Retirer toutes les étiquettes du produit. Veuillez vérifier son exhaustivité et s'il est en bon état. Si l'appareil est endommagé ou présente un dysfonctionnement, ne l'utilisez pas et rapportez-le à votre revendeur ou service après-vente.
- Conservez tous les emballages hors de portée des enfants. Il existe un risque d'accident si les enfants jouent avec les matériaux d'emballage.

Utilisation prévue

- Cet appareil est exclusivement conçu pour faire bouillir de l'eau. Ne l'utilisez pas à d'autres fins, ni pour faire bouillir d'autres liquides.
- Toute autre utilisation peut endommager l'appareil ou provoquer des blessures.

Caractéristiques

Modèle :	952037
Tension d'alimentation :	220 - 240 V~, 50/60 Hz
Consommation électrique :	1850 - 2200 W
Capacité :	1,7 L
Classe de protection :	Classe I

Avant la première utilisation

- Remplissez la bouilloire d'eau douce jusqu'à la marque **MAX**, puis faites bouillir l'eau à 2 ou 3 reprises. Jetez l'eau après chaque cycle. Cette manipulation permet d'éliminer les résidus issus du processus de fabrication.
- En raison du processus de fabrication, l'appareil peut émettre une légère odeur de brûlé lors de sa première mise sous tension. Il s'agit d'un phénomène normal qui n'indique pas un défaut de fabrication ou un danger.
- Nettoyez l'appareil (→ Nettoyage et entretien).

Utilisation

- 1 Retirez la bouilloire de son socle.
- 2 **Ouverture du couvercle** : soulevez la poignée du couvercle.
- 3 Remplissez la bouilloire d'eau douce.
- 4 Ne dépassez pas la marque **MAX** et ne remplissez pas la bouilloire en-dessous de la marque **MIN**.
- 5 **Fermeture du couvercle** : appuyez sur le couvercle.
- 6 Posez la bouilloire sur le socle. Veillez à ce que le socle repose sur une surface plane.

- 7 **Mise sous tension de la bouilloire** : positionnez le commutateur marche/arrêt sur **I**. Le voyant d'alimentation s'allume.



Remarque : vous pouvez mettre hors tension l'appareil manuellement à tout moment en positionnant le commutateur marche/arrêt sur **0**.

- 8 La bouilloire se met automatiquement hors tension lorsque l'eau arrive à ébullition.

Le commutateur marche/arrêt se met sur **0**. Le voyant d'alimentation s'éteint.

Après utilisation : débranchez l'appareil.



ATTENTION

- N'ouvrez pas le couvercle lorsque de la vapeur s'échappe du bec verseur.
- Faites preuve d'une extrême prudence lorsque vous déplacez un appareil contenant de l'eau chaude.

Protection et sécurité

- La bouilloire est équipée d'un dispositif de protection et de sécurité prévenant toute surchauffe. Ce dispositif de protection contre la surchauffe met l'appareil hors tension en cas d'insuffisance ou d'absence d'eau dans le réservoir.

- En cas d'activation du dispositif de protection et de sécurité, retirez la fiche d'alimentation de la prise de courant. Assurez-vous toujours que le réservoir contient une quantité d'eau suffisante. Une activation répétée du dispositif de protection et de sécurité peut réduire la durée de vie de la bouilloire.

Nettoyage et entretien



AVERTISSEMENT

- Avant de procéder au nettoyage ou à l'entretien de l'appareil, veillez à mettre celui-ci hors tension et à le débrancher de la prise de courant. Laissez-le ensuite refroidir complètement.
- Ne plongez jamais l'appareil dans l'eau ou tout autre liquide.
- Nettoyez l'appareil à l'aide d'un chiffon doux légèrement humide. Assurez-vous de ne laisser pénétrer aucune humidité dans l'appareil pendant son nettoyage.

- N'utilisez jamais de détergents corrosifs, de brosses métalliques, de tampons à récurer abrasifs ou d'outils métalliques/tranchants pour nettoyer votre appareil.
- Séchez entièrement l'appareil après nettoyage.
- Entrez l'appareil dans un endroit sec et frais, hors de portée des enfants et des animaux domestiques.

Nettoyage du filtre

- 9 Retirez le filtre du bec verseur.
- Rincez le filtre à l'eau tiède, puis retirez délicatement les dépôts de calcaire à l'aide d'une brosse souple.
- 10 Remettez le filtre en place, en appuyant dessus pour le loger dans le bec verseur. Il ne s'insère que dans un sens.

Détartrage



ATTENTION

D é t a r t r e z régulièrement la bouilloire. Les intervalles de détartrage dépendent essentiellement de la dureté de l'eau et de la fréquence d'utilisation. Utilisez exclusivement des détartrants disponibles sur le marché et suivez les instructions du fabricant.

- Remplissez le réservoir d'eau mélangée jusqu'à la marque **MAX** de la jauge de niveau d'eau, puis ajoutez le détartrant.
- Démarrez le processus d'ébullition.
- Après ébullition, jetez la solution d'eau et de détartrant.

- Évitez de verser le mélange d'eau et de détartrant dans une cuvette d'eau émaillée. Ne réutilisez pas le même mélange. En cas de résultats non satisfaisants, répétez les étapes.
- Les résidus de détartrant peuvent affecter le goût de l'eau. Laissez la bouilloire à eau exécuter 2 ou 3 cycles d'ébullition avec de l'eau claire afin d'en éliminer les résidus.

Rangement

- Débranchez toujours l'appareil de la prise de courant avant de le ranger.
- Rangez l'appareil dans un endroit frais, sec et propre, hors de la portée des enfants et des animaux de compagnie.
- Veuillez conserver l'emballage pour ranger votre appareil lorsque vous ne l'utilisez pas sur une plus longue période.

Mise au rebut de votre ancien appareil

COLLECTE SÉLECTIVE DES DÉCHETS ÉLECTRIQUES ET ÉLECTRONIQUES



Cet appareil comporte le symbole DEEE (Déchet d'équipement électrique et électronique) signifiant qu'en fin de vie, il ne doit pas être jeté aux déchets ménagers, mais déposé au centre de tri de la localité. La valorisation des déchets permet de contribuer à préserver notre environnement.



Nos emballages peuvent faire l'objet d'une consigne de tri. Pour en savoir plus : www.consignesdetri.fr

PROTECTION DE L'ENVIRONNEMENT - DIRECTIVE 2012/19/UE

Afin de préserver notre environnement et notre santé, l'élimination en fin de vie des appareils électriques et électroniques doit se faire selon des règles bien précises et nécessite l'implication de chacun, qu'il soit fournisseur ou utilisateur.



C'est pour cette raison que votre appareil, tel que le signale le symbole  apposé sur sa plaque signalétique ou sur l'emballage, ne doit en aucun cas être jeté dans une poubelle publique ou privée destinée aux ordures ménagères. L'utilisateur a le droit de déposer l'appareil dans un lieu public de collecte procédant à un tri sélectif des déchets pour être recyclé ou réutilisé pour d'autres applications, conformément à la directive.

Bedankt!

Bedankt om voor dit product van HIGHONE gekozen te hebben. De producten van het merk HIGHONE worden gekozen, getest en aanbevolen door ELECTRO DEPOT en verzekeren u een eenvoudig gebruik, een betrouwbare prestatie en een onberispelijke kwaliteit.

Dankzij dit toestel weet u dat elk gebruik tevredenstellend zal zijn.

Welkom bij ELECTRO DEPOT.

Bezoek onze website www.electrodepot.be



De gebruiksaanwijzingen kunnen tevens worden geraadpleegd op de website:
<http://www.electrodepot.be>

A

**Alvorens het
apparaat**

14 Veiligheidsinstructies

B

**Overzicht van
het apparaat**

17 Onderdelen
17 Beschrijving van de onderdelen
17 Doelmatig gebruik
17 Specificaties

C

**Het apparaat
gebruiken**

18 Voor ingebruikname
18 Bediening

D

**Reiniging en
onderhoud**

19 Reiniging en onderhoud
20 Ontkalking
20 Opslag

E

Verwijdering

21 Afdanken van uw oude machine

Veiligheidsinstructies

LEES DE GEBRUIKSAANWIJZING AANDACHTIG DOOR VOORDAT U HET APPARAAT IN GEBRUIK NEEMT EN BEWAAR DEZE VOOR LATERE RAADPLEGING.

Algemene veiligheidsinstructies

- Dit apparaat is alleen bestemd voor huishoudelijk gebruik. Elk ander gebruik (professioneel, commercieel, etc.) is niet toegestaan. Niet buitenshuis gebruiken.
- Dit apparaat is alleen ontworpen voor huishoudelijk gebruik en gelijksoortige toepassingen, zoals:
 - kantines in winkels, kantoren en andere werkruimten;
 - Boerderijen;
 - gebruik door gasten in hotels, motels en andere residentiële omgevingen;
 - *Bed & breakfasts*.
- Voordat u de stekker in het stopcontact steekt, controleer of de netspanning in uw woning overeenstemt met de spanning vermeld op het typeplaatje van het apparaat.
- Sluit uw apparaat altijd aan op een geaard stopcontact.
- Dit apparaat kan worden gebruikt door personen met beperkte fysieke, visuele of mentale mogelijkheden, of die een gebrek hebben aan ervaring en kennis, als ze onder toezicht staan of instructies hebben gekregen over het veilig gebruik van het apparaat en de gevaren die het gebruik van het apparaat met zich meebrengt begrijpen.
- Kinderen mogen het apparaat niet als speelgoed gebruiken.
- Dit apparaat kan worden gebruikt door kinderen vanaf 8 jaar oud als ze onder toezicht staan of instructies hebben gekregen over het veilig gebruik van het apparaat en de gevaren die het gebruik van het apparaat met zich meebrengt begrijpen. Kinderen jonger dan 8 jaar en zonder toezicht mogen het apparaat niet schoonmaken of onderhouden.

- Houd het apparaat en snoer uit de buurt van kinderen jonger dan 8 jaar.
- Laat het apparaat nooit zonder toezicht achter wanneer de stekker in het stopcontact steekt.
- Haal de stekker altijd uit het stopcontact wanneer de waterkoker niet wordt gebruikt en voor reiniging.
- Gebruik het apparaat niet:
 - als de stekker of het snoer beschadigd is,
 - in geval van een storing,
 - als het apparaat beschadigd is,
 - als het apparaat in het water is gevallen,
 - als u het apparaat per ongeluk hebt laten vallen.

Breng het apparaat naar een servicecentrum voor controle en reparatie. De gebruiker mag het apparaat niet zelf repareren.

- Als het snoer beschadigd is, dient het vervangen te worden door uw handelaar, een servicecentrum of een gelijksoortig vakbekwaam persoon om elk gevaar te vermijden.
- Dompel het apparaat (bijv. om te reinigen), snoer of

stekker niet in water of een andere vloeistof.

- Raak het apparaat of de stekker niet met natte handen aan.
- Laat het snoer niet over de rand van een tafel of werkblad hangen, en houd het apparaat uit de buurt van een warmtebron (radiatoren, kookplaten, etc.) om vervorming van de kunststof onderdelen te vermijden.
- Trek het snoer altijd via de stekker uit het stopcontact, en niet door aan het snoer zelf te trekken.
- Houd de waterkoker op een afstand van minstens 20 cm van muren, gordijnen of een ander voorwerp dat gevoelig aan warmte of damp is.
- Het apparaat is niet bestemd voor gebruik met een externe timer of een afzonderlijk systeem voor afstandsbediening.

Bijzondere voorzorgsmaatregelen

- Plaats het voetstuk van uw waterkoker op een vlak en stabiel oppervlak.
- Gebruik de waterkoker al-

leen met het meegeleverd voetstuk. Gebruik het voetstuk niet voor andere doeleinden.

- Verwijder het apparaat van het voetstuk voordat u het reinigt en droog het vervolgens voordat u het apparaat opnieuw gebruikt. Dompel het voetstuk niet onder.
- Het waterniveau in het reservoir mag de **1,7 L** markering nooit overschrijden.
- **OPGELET!** Als de waterkoker te veel is gevuld, kan er water uit het reservoir stromen eenmaal het kookt; risico op brandwonden.
- Vul de waterkoker niet wanneer deze zich op het voetstuk bevindt.
- Gebruik uw waterkoker nooit zonder water. Gebruik alleen koud drinkwater en geen enkele andere vloeistof.
- Verplaats het apparaat niet wanneer het in werking is.
- **OPGELET!**

Risico op brandwonden!

De waterkoker wordt tijdens de werking zeer warm en hete damp komt uit de schenktuit. Zorg dat het deksel altijd goed dicht is

en raak de warme oppervlakken niet aan. Open of til het deksel nooit op tijdens de werking van de waterkoker en raak de waterkoker alleen bij het handvat aan.

- Deze waterkoker is uitgerust met een beveiligingssysteem tegen oververhitting. Dit systeem schakelt de waterkoker automatisch uit wanneer deze leeg wordt gebruikt of er zich onvoldoende water in het reservoir bevindt. Haal de waterkoker van het voetstuk of haal de stekker uit het stopcontact, en laat de waterkoker vervolgens volledig afkoelen voordat u deze opnieuw met water vult.
- **OPGELET:** Zorg dat de waterkoker is uitgeschakeld alvorens deze van het voetstuk af te halen.
- Voor gedetailleerde informatie over het reinigen van de oppervlakken die met levensmiddelen in aanraking komen, raadpleeg de sectie "Reiniging en onderhoud" in deze handleiding.

Onderdelen

- | | |
|--|-------------------------------------|
| 1 Deksel | 6 Snoer en stekker |
| 2 Handvat (deksel) | 7 Aanduiding van waterniveau |
| 3 Handvat (waterkoker) | 8 Schenktuit |
| 4 Aan/uit-schakelaar met controlelampje (I/O) | 9 Afneembare filter |
| 5 Voetstuk | |

Beschrijving van de onderdelen

- Haal het apparaat uit de verpakking. Verwijder alle labels van het product. Controleer of alle onderdelen geleverd zijn en zich in een goede staat bevinden. Als het apparaat beschadigd is of een storing treedt op, gebruik het apparaat niet en breng het terug naar uw handelaar of een servicecentrum.
- Houd de verpakking buiten het bereik van kinderen. Er is risico op een ongeval als kinderen met de verpakking spelen.

Doelmatig gebruik

- Dit apparaat is alleen bestemd voor het aan de kook brengen van water. Gebruik het apparaat niet voor andere doeleinden of het aan de kook brengen van andere vloeistoffen.
- Elk ander gebruik kan schade aan het apparaat en letsel aan personen teweegbrengen.

Specificaties

Model:	952037
Voedingsspanning:	220 - 240 V~, 50/60 Hz
Stroomverbruik:	1850 - 2200 W
Capaciteit:	1,7 L
Beschermingsklasse:	Klasse I

Voor ingebruikname

- Vul de waterkoker tot aan de **MAX** markering met zacht water en breng het water vervolgens 2 tot 3 keer na elkaar aan de kook. Gooi het water na elke kookcyclus weg. Deze procedure verwijdert eventuele fabricageresten.
- Het apparaat kan, omwille van het fabricageproces, een lichte brandgeur afgeven wanneer het voor de eerste keer wordt ingeschakeld. Dit is normaal en wijst niet op een defect of gevaar.
- Reinig het apparaat (→ Reiniging en onderhoud).

Bediening

- 1 Haal de waterkoker van het voetstuk af.
- 2 **Het deksel openen:** Breng het handvat van het deksel omhoog.
- 3 Vul de waterkoker met zacht water.
- 4 Overschrijd de **MAX** markering niet en vul de waterkoker niet onder de **MIN** markering.
- 5 **Het deksel sluiten:** Druk op het deksel.
- 6 Plaats de waterkoker op het voetstuk. Zorg dat het voetstuk op een vlak oppervlak wordt geplaatst.

- 7 **De waterkoker inschakelen:** Stel de aan/uit-schakelaar in op de stand **I**. Het aan/uit-controlelampje brandt.



Opmerking : U kunt het apparaat op elk moment handmatig uitschakelen door de aan/uit-schakelaar op de stand **0** in te stellen.

- 8 De waterkoker wordt automatisch uitgeschakeld eenmaal het water kookt. De aan/uit-schakelaar wordt ingesteld op **0** en het controlelampje dooft.

Na gebruik: Haal de stekker uit het stopcontact.



WAARSCHUWING

- Open het deksel niet wanneer er stoom uit de schenktuit komt.
- Wees uiterst voorzichtig wanneer u een apparaat met warm water verplaatst.

Bescherming en veiligheid

- De waterkoker is voorzien van een beveiligingsmechanisme tegen oververhitting. Dit beveiligingsmechanisme tegen oververhitting schakelt het apparaat uit in geval van onvoldoende of geen water in het reservoir.

- Als het beveiligingsmechanisme in werking is getreden, haal de stekker uit het stopcontact. Zorg dat het reservoir altijd voldoende water bevat. Een herhaaldelijke activering van het beveiligingsmechanisme kan de levensduur van de waterkoker verkorten.

Reiniging en onderhoud



WAARSCHUWING

- Voordat u het apparaat reinigt of onderhoudt, controleer of het apparaat is uitgeschakeld en de stekker uit het stopcontact is gehaald. Laat het apparaat vervolgens volledig afkoelen.
 - Dompel het apparaat niet in water of een andere vloeistof.
- Maak het apparaat schoon met een zachte en licht bevochtigde doek. Zorg dat er tijdens het reinigen geen water het apparaat binnendringt.

- Maak uw apparaat niet schoon met een agressief schoonmaakmiddel, metalen borstel, schuursponsje of een metalen/scherp voorwerp.
- Droog het apparaat volledig na elke reiniging.
- Berg het apparaat op in een koele en droge ruimte, buiten het bereik van kinderen en huisdieren.

De filter schoonmaken

- 9 Haal de filter uit de schenktuit.
- Spoel de filter met schoon water en verwijder eventuele kalkresten voorzichtig met een zachte borstel.
- 10 Plaats de filter terug en druk erop om deze in de schenktuit vast te zetten. De filter kan slechts in één richting worden ingebracht.

Ontkalking



WAARSCHUWING

Ontkalk uw waterkoker regelmatig. De frequentie van ontkalking is afhankelijk van de waterhardheid en de gebruiksfrequentie van het apparaat. Gebruik alleen ontkalkingsmiddelen die op de markt te verkrijgen zijn en volg de instructies van de fabrikant.

- Vul het waterreservoir tot aan de **MAX** markering met water en voeg vervolgens het ontkalkingsmiddel toe.
- Breng het mengsel aan de kook.
- Na het kookproces, giet het mengsel van water en ontkalkingsmiddel weg.

- Giet het mengsel niet weg in een geëmailleerde gootsteen. Gebruik het mengsel niet opnieuw. Als het resultaat niet is zoals het hoort, voer de stappen nogmaals uit.
- Kalkresten kunnen een invloed op de smaak van het water hebben. Voer vervolgens nog 2 of 3 kookcycli met schoon water uit om alle resten te verwijderen.

Opslag

- Haal altijd de stekker uit het stopcontact voordat u het apparaat opbergt.
- Bewaar het apparaat op een koele, droge en schone plaats, uit de buurt van kinderen en huisdieren.
- Bewaar de verpakking om het apparaat in op te bergen, wanneer het voor langere tijd niet gebruikt zal worden.

Afdanken van uw oude machine

SELECTIEVE INZAMELING VAN ELEKTRISCH EN ELEKTRONISCH AFVAL



Dit toestel is voorzien van het DEEE-symbool, wat betekent dat het niet bij het huishoudelijke afval gegooid mag worden op het einde van zijn levensduur, maar dat het naar een recyclagecentrum voor elektrische en elektronische huishoudtoestellen gebracht dient te worden. Wanneer u versleten huishoudtoestellen recycleert, levert u een aanzienlijke bijdrage tot de bescherming van ons milieu.

BESCHERMING VAN HET MILIEU - RICHTLIJN 2012/19/EU

Wanneer u versleten elektrische en elektronische apparaten recycleert, levert u een aanzienlijke bijdrage tot de bescherming van ons milieu en onze gezondheid. Dit dient echter wel te gebeuren volgens bepaalde regels en vraagt de betrokkenheid van zowel leverancier als consument.



Daarom is uw toestel voorzien van het symbool  dat op het typeplaatje of op de verpakking aangebracht werd, in geen geval in een openbare of privévuilnisbak voor huishoudelijk afval gooien. De gebruiker heeft het recht om het toestel naar openbare inzamelpunten voor selectieve afvalverwerking te brengen zodat het toestel gerecycleerd of opnieuw gebruikt kan worden voor toepassingen conform de richtlijn.

Vielen Dank!

Vielen Dank, dass Sie dieses HIGHONE - Produkt gewählt haben. Ausgewählt, getestet und empfohlen durch ELECTRO DEPOT. Die Produkte der Marke HIGHONE garantieren Ihnen Benutzerfreundlichkeit, zuverlässige Leistung und tadellose Qualität.

Mit diesem Gerät können Sie sicher sein, dass Sie jedes Mal zufriedengestellt werden, wenn Sie es benutzen.

Willkommen bei ELECTRO DEPOT.

Besuchen Sie unsere Webseite: www.electrodepot.be



Die Bedienungsanleitung finden Sie auch auf der folgenden Webseite:
<http://www.electrodepot.be>

A

Vor der Inbetriebnahme des Geräts

24 Sicherheitsvorschriften

B

Geräteübersicht

27 Beschreibung des Geräts
27 Geräteübersicht
27 Bestimmungsgemäße Verwendung
27 Technische Spezifikationen

C

Verwendung des Geräts

28 Vor dem ersten Gebrauch
28 Betrieb

D

Reinigung und Pflege

29 Reinigung und Pflege
30 Entkalken
30 Aufbewahrung

E

Entsorgung

31 Entsorgung Ihres Altgeräts

Sicherheitsvorschriften

BITTE LESEN SIE DIE ANLEITUNG AUFMERKSAM DURCH, BEVOR SIE DAS GERÄT BENUTZEN UND BEWAHREN SIE DIESE AUF, UM BEI BEDARF DARIN NACHZUSCHLAGEN.

Allgemeine Hinweise

- Dieses Gerät ist ausschließlich dazu bestimmt, im Haushalt verwendet zu werden. Jegliche andere Verwendung (beruflich, kommerziell etc.) ist ausgeschlossen. Benutzen Sie das Gerät nicht im Freien.
- Dieses Gerät wurde für den Einsatz im Haushalt und für ähnliche Anwendungen konzipiert, wie:
 - Teeküchen im Einzelhandel, in Büros und in ähnlicher Arbeitsumgebung;
 - Bauernhäusern;
 - von Hotels, Motels und anderen Herbergen;
 - Frühstückspensionen.
- Bevor Sie Ihr Gerät anschließen, vergewissern Sie sich, dass die Netzspannung Ihrer Wohnstätte mit der Angabe auf dem Typenschild des Gerätes übereinstimmt.
- Schließen Sie Ihr Gerät

immer an eine geerdete Steckdose an.

- Dieses Gerät kann von Personen mit reduzierten physischen, sensorischen oder mentalen Fähigkeiten oder Mangel an Erfahrung und/oder Wissen benutzt werden, wenn sie beaufsichtigt werden oder bezüglich des sicheren Gebrauchs des Gerätes unterwiesen wurden und die daraus resultierenden Gefahren verstanden haben.
- Kinder dürfen das Gerät nicht als Spielzeug verwenden.
- Dieses Gerät kann von Kindern ab 8 Jahren unter der Bedingung benutzt werden, dass sie beaufsichtigt werden oder bezüglich des völlig sicheren Gebrauchs des Gerätes unterwiesen wurden und die daraus resultierenden Gefahren verstanden haben. Reinigung und Benutzerwartung dürfen nicht durch Kinder durchgeführt werden, wenn sie nicht mindestens 8 Jahre alt sind und von einem Erwachsenen beaufsichtigt werden.
- Bewahren Sie das Gerät und sein Kabel außerhalb der Reichweite von Kin-

dern unter 8 Jahren auf.

- Lassen Sie das Gerät nicht unbeaufsichtigt, wenn es angeschlossen ist.
- Ziehen Sie den Netzstecker des Wasserkochers aus der Steckdose, wenn Sie ihn nicht benutzen oder wenn Sie ihn reinigen.
- Benutzen Sie das Gerät nicht:
 - wenn Netzkabel oder -stecker beschädigt sind,
 - bei Fehlfunktionen,
 - wenn das Gerät beschädigt ist, sei es,
 - dass es ins Wasser gefallen ist oder
 - dass es fallen gelassen wurde.

Bringen Sie das Gerät zu einem Kundenservicezentrum, wo es untersucht und instand gesetzt werden kann. Es darf keine Reparatur vom Benutzer durchgeführt werden.

- Wenn das Netzkabel beschädigt ist, muss es durch Ihren Fachhändler, seinen Kundendienst oder eine ähnlich qualifizierte Person ersetzt werden, um eine Gefahr zu vermeiden.
- Tauchen Sie das Gerät (beispielsweise zur Reinigung), das Netzkabel oder den Netzstecker niemals in

Wasser oder andere Flüssigkeiten.

- Berühren Sie weder das Gerät noch den Netzstecker mit feuchten Händen.
- Lassen Sie das Netzkabel nicht über Tischkanten oder über den Rand von Arbeitsflächen hängen. Halten Sie das Gerät von Wärmequellen (Heizkörper, Herdplatten usw.) fern, um eine Verformung der Kunststoffteile zu vermeiden.
- Fassen Sie immer den Netzstecker an, wenn Sie das Kabel aus der Steckdose ziehen. Ziehen Sie nicht am Kabel selbst.
- Platzieren Sie den Wasserkocher in einer Entfernung von mindestens 20 cm zu Wänden, Vorhängen oder anderen Elementen, die durch Hitze oder Dampf beschädigt werden könnten.
- Dieses Gerät ist nicht für den Betrieb mit einem externen Timer oder einer separaten Fernbedienung geeignet.

Besondere Vorsichtsmaßnahmen

- Stellen Sie den Kontaktsockel Ihres Wasserkochers auf eine ebene und stabile Fläche.

- Verwenden Sie den Wasserkocher nur mit dem mitgelieferten Kontaktsockel. Verwenden Sie den Kontaktsockel nicht für andere Zwecke.
- Der Kontaktsockel muss vor der Reinigung des Gerätes entfernt werden und muss abgetrocknet werden, bevor das Gerät erneut benutzt wird. Der Kontaktsockel darf nicht in Wasser eingetaucht werden.
- Der Wasserpegel darf niemals die Markierung **1,7 L** überschreiten.
- **ACHTUNG!** Wenn der Wasserkocher überfüllt ist, kann kochendes Wasser übersprudeln: Verbrühungsgefahr!
- Füllen Sie den Wasserkocher nicht, wenn er sich auf seinem Kontaktsockel befindet.
- Setzen Sie den Wasserkocher niemals ohne Wasser in Betrieb. Verwenden Sie nur kaltes Trinkwasser und keine andere Flüssigkeit.
- Stellen Sie das Gerät nicht an einen anderen Platz, während es in Betrieb ist.
- **ACHTUNG!**
Verbrennungsgefahr!
Der Wasserkocher wird im Betrieb sehr heiß. Aus

- dem Ausgießer entweicht Dampf. Achten Sie stets darauf, dass der Deckel fest verschlossen ist. Berühren Sie nicht die heißen Flächen des Gerätes. Heben Sie während des Kochvorgangs niemals den Deckel an und öffnen Sie den Deckel nicht. Fassen Sie den Wasserkocher ausschließlich am Handgriff an.
- Dieser Wasserkocher verfügt über einen Überhitzungsschutz, der den Wasserkocher automatisch abschaltet, wenn dieser im leeren Zustand betrieben wird oder wenn der Wasserpegel zu niedrig ist. Heben Sie den Wasserkocher vom Kontaktsockel ab oder ziehen Sie das Netzkabel aus der Steckdose. Lassen Sie das Gerät anschließend vollständig abkühlen, bevor Sie es erneut füllen.
 - **ACHTUNG:** Vergewissern Sie sich, dass der Wasserkocher ausgeschaltet ist, bevor Sie ihn von seinem Sockel abnehmen.
 - Einzelheiten zur Reinigung der Flächen, die in Kontakt mit Lebensmitteln kommen, finden Sie im Abschnitt „Reinigung und Pflege“ dieser Anleitung.

Beschreibung des Geräts

- | | |
|--|-----------------------------|
| 1 Deckel | 6 Netzkabel mit Netzstecker |
| 2 Griff (Deckel) | 7 Wasserstandsanzeiger |
| 3 Griff (Wasserkocher) | 8 Ausgießer |
| 4 Schalter Ein/Aus mit Betriebsanzeige (I/O) | 9 Herausnehmbarer Filter |
| 5 Kontaktsockel | |

Geräteübersicht

- Packen Sie das Gerät aus. Entfernen Sie sämtliche Aufkleber von dem Gerät. Kontrollieren Sie, ob das Gerät vollständig und in gutem Zustand ist. Wenn das Gerät beschädigt ist oder eine Störung vorliegt, verwenden Sie es nicht und bringen Sie es zu Ihrem Händler oder zum Kundendienst zurück.
- Bewahren Sie die Verpackung außerhalb der Reichweite von Kindern auf. Wenn Kinder mit der Verpackung spielen, besteht Unfallgefahr.

Bestimmungsgemäße Verwendung

- Dieses Gerät ist ausschließlich für das Kochen von Wasser geeignet. Benutzen Sie es nicht für andere Zwecke. Kochen Sie keine anderen Flüssigkeiten mit dem Gerät.
- Jegliche andere Verwendung kann das Gerät beschädigen oder Verletzungen verursachen.

Technische Spezifikationen

Modell:	952037
Netzspannung:	220 - 240 V~, 50/60 Hz
Leistungsaufnahme:	1850 - 2200 W
Füllmenge:	1,7 L
Schutzklasse:	Klasse I

Vor dem ersten Gebrauch

- Füllen Sie den Wasserkocher mit frischem Trinkwasser bis zur Markierung **MAX** und lassen Sie 2 oder 3 x Wasser darin kochen. Schütten Sie das Wasser nach jedem Kochvorgang weg. Durch diese Maßnahme können beim Herstellungsprozess entstandene Rückstände entfernt werden.
- Aufgrund des Herstellungsprozesses kann das Gerät einen leichten Brandgeruch verströmen, wenn es das erste Mal in Betrieb gesetzt wird. Hierbei handelt es sich um einen normalen Vorgang, der keinerlei Fabrikationsfehler oder Gefahr anzeigt.
- Reinigen Sie das Gerät (→ Reinigung und Pflege).

Betrieb

- 1 Heben Sie den Wasserkocher von seinem Kontaktsockel an.
- 2 **Öffnen des Deckels:** Heben Sie den Deckel.
- 3 Füllen Sie den Wasserkocher mit frischem Trinkwasser.
- 4 Überschreiten Sie nicht die Markierung **MAX** und lassen Sie den Wasserpegel nicht unter die Markierung **MIN** sinken.
- 5 **Schließen des Deckels:** Drücken Sie auf den Deckel.
- 6 Stellen Sie den Wasserkocher auf den Kontaktsockel. Achten Sie darauf, dass sich der Kontaktsockel auf einer ebenen Fläche befindet.

- 7 **Inbetriebnahme des Wasserkochers:** Stellen Sie den Schalter Ein/Aus in Position **I**. Die Betriebsanzeige leuchtet auf.

 **Anmerkung:** Sie können das Gerät jederzeit manuell ausschalten, indem Sie den Schalter Ein/Aus in die Position **0** bringen.

- 8 Der Wasserkocher schaltet sich automatisch ab, wenn das Wasser den Siedepunkt erreicht hat.

Der Ein-/Ausschalter stellt sich auf **0**. Die Betriebskontrollleuchte erlischt.

Nach Gebrauch: Ziehen Sie den Netzstecker aus der Steckdose.

 **ACHTUNG**

- Öffnen Sie den Deckel nicht, wenn Dampf aus dem Ausgießer entweicht.
- Seien Sie vorsichtig, wenn Sie das mit heißem Wasser befüllte Gerät an einen anderen Platz stellen.

Schutz und Sicherheit

- Der Wasserkocher ist mit einer Schutz- und Sicherheitsvorrichtung ausgestattet, die jegliche Überhitzung verhindert. Durch diese Schutzvorrichtung gegen Überhitzung wird das Gerät bei nicht ausreichendem oder fehlendem Wasser im Behälter abgeschaltet.

- Wenn die Schutz- und Sicherheitsvorrichtung aktiviert wird, ziehen Sie den Netzstecker aus der Steckdose. Vergewissern Sie sich stets, dass der Behälter eine ausreichende Menge an Wasser enthält. Eine wiederholte Aktivierung der Schutz- und Sicherheitsvorrichtung kann die Lebensdauer des Wasserkochers verringern.

Reinigung und Pflege



WARNUNG

- Schalten Sie das Gerät vor der Reinigung oder Wartung ab und ziehen Sie den Netzstecker aus der Steckdose. Lassen Sie das Gerät anschließend vollständig abkühlen.
- Tauchen Sie das Gerät niemals in Wasser oder andere Flüssigkeiten.

- Reinigen Sie das Gerät mit einem weichen, angefeuchteten Tuch. Vergewissern Sie sich, dass während der Reinigung keinerlei Feuchtigkeit in das Gerät eindringt.

- Verwenden Sie zur Reinigung Ihres Gerätes niemals scheuernde Reinigungsmittel, Drahtbürsten, Scheuerschwämme oder metallische/scharfe Gegenstände.
- Trocknen Sie das Gerät nach der Reinigung vollständig ab.
- Lagern Sie das Gerät an einem trockenen, kühlen Platz außerhalb der Reichweite von Kindern und Haustieren.

Reinigung des Filters

- 9 Ziehen Sie den Filter aus dem Ausgießer heraus.
- Spülen Sie den Filter mit lauwarmem Wasser ab und entfernen Sie anschließend die Kalkablagerungen mit einer weichen Bürste.
- 10 Setzen Sie den Filter wieder ein, indem Sie ihn von oben in den Ausgießer hineinschieben. Er lässt sich nur in eine Richtung einfügen.

Entkalken



ACHTUNG

Entkalken Sie den Wasserkocher regelmäßig. Die Zeitabstände zwischen den Entkalkungen sind vor allem abhängig von der Wasserhärte und der Häufigkeit des Gebrauchs. Verwenden Sie ausschließlich im Handel erhältliche Entkalkungsmittel und folgen Sie den Anweisungen des Herstellers.

- Füllen Sie den Behälter mit Wasser bis zur Markierung **MAX** des Wasserstandsanzeigers. Fügen Sie anschließend das Entkalkungsmittel hinzu.
- Starten Sie den Kochvorgang.
- Schütten Sie die Wasserlösung und das Entkalkungsmittel nach dem Kochen weg.
- Gießen Sie die Mischung aus Wasser und Entkalkungsmittel nicht in Keramikschüsseln oder -becken. Verwenden Sie dieselbe Mischung kein zweites Mal. Sollte das Ergebnis nicht zufriedenstellend sein, wiederholen Sie die einzelnen Schritte.
- Die Rückstände des Entkalkungsmittels können den Geschmack des Wassers beeinträchtigen. Führen Sie mit dem Wasserkocher 2 oder 3 Kochvorgänge mit klarem Wasser aus, um die Rückstände daraus zu entfernen.

Aufbewahrung

- Trennen Sie das Gerät vor der Aufbewahrung immer vom Netzstrom.
- Lagern Sie das Gerät an einem kühlen, trockenen und sauberen Ort. Bewahren Sie das Gerät außerhalb der Reichweite von Kindern und Tieren auf.
- Bewahren Sie die Verpackung auf, um Ihr Gerät darin zu lagern, wenn es längere Zeit nicht verwendet wird.

Entsorgung Ihres Altgeräts

ENTSORGUNG VON ELEKTRISCHEN UND ELEKTRONISCHEN ABFÄLLEN



Dieses Gerät trägt das Symbol WEEE (Elektrisches oder elektronisches Altgerät), was bedeutet, dass es nach dem Ende des Lebenszyklus nicht mit dem Hausmüll entsorgt werden darf, sondern den örtlichen Sammelstellen zur Abfalltrennung zugeführt werden muss. Abfallverwertung trägt zum Umweltschutz bei.

UMWELTSCHUTZ - RICHTLINIE 2012/19/EU

Zum Schutz unserer Umwelt und Gesundheit müssen elektrische und elektronische Altgeräte nach den klar vorgegebenen Regeln entsorgt werden, die sowohl von Lieferanten als auch von Benutzern zu befolgen sind.

Daher darf Ihr Gerät, welches auf seinem Typenschild oder der Verpackung mit dem Symbol



gekennzeichnet ist, keinesfalls in einer öffentlichen oder privaten Mülltonne für Hausmüll entsorgt werden. Der Benutzer muss das Gerät den örtlichen Abfall-Sortierstellen zum Recycling oder zur Wiederverwendung zu anderen Zwecken im Sinne der Richtlinie übergeben.

¡Muchas gracias!

Muchas gracias por haber elegido nuestro producto HIGHONE. Seleccionado, testado y recomendado por ELECTRO DEPOT. Los productos de la marca HIGHONE le garantizan una facilidad de uso, un rendimiento eficaz y una calidad impecable.

Con este dispositivo puede estar seguro de que siempre quedará satisfecho al utilizarlo.

Bienvenido a ELECTRO DEPOT.

Visite nuestra página web: www.electrodepot.es



El manual se puede consultar en el sitio web de <http://www.electrodepot.es>

A	Antes de empezar	34	Indicaciones de seguridad
B	Descripción del dispositivo	37	Lista de partes
		37	Descripción del dispositivo
		37	Uso previsto
		37	Especificaciones técnicas
C	Uso del dispositivo	38	Antes del primer uso
		38	Uso
D	Mantenimiento y limpieza	39	Mantenimiento y limpieza
		40	Descalcificación
		40	Conservar el dispositivo
E	Eliminación	41	Desecho de su dispositivo obsoleto

Indicaciones de seguridad

POR FAVOR, LEA ESTE MANUAL CON DETENIMIENTO ANTES DE UTILIZAR EL DISPOSITIVO Y CONSÉRVELO PARA SU USO EN FUTURAS OCASIONES.

Información general

- Este aparato está exclusivamente previsto para un uso doméstico. Queda excluido cualquier otro tipo de uso (laboral, comercial, etc.). No utilice el aparato en espacios exteriores.
 - Este dispositivo ha sido concebido para su uso doméstico y para aplicaciones similares, como:
 - espacios de cocina reservados al personal de tiendas, oficinas y otros entornos profesionales;
 - granjas;
 - los clientes de hoteles, moteles y otros entornos de carácter residencial;
 - entornos como las habitaciones de invitados.
- Antes de enchufar el dispositivo, asegúrese de que la tensión eléctrica de su domicilio coincide con la indicada en la placa de identificación del dispositivo.
 - Conecte siempre el dispositivo a un enchufe con toma de tierra.
 - Este dispositivo puede ser utilizado por personas con capacidades físicas, sensoriales o mentales reducidas, o personas con poca experiencia o conocimiento, siempre que se encuentren bajo supervisión o se les haya informado sobre el uso seguro del dispositivo, y sean conscientes de los posibles peligros.
 - No está permitido que los niños jueguen con el dispositivo.
 - Este dispositivo puede ser utilizado por niños de al menos 8 años siempre que se encuentren bajo supervisión o se les haya informado sobre el uso seguro del dispositivo, y sean conscientes del peligro que conlleva su uso. La limpieza y el manteni-

miento por parte del usuario no deben realizarlos niños, a menos que tengan más de 8 años y la supervisión de un adulto.

- Mantenga el aparato y su cable fuera del alcance de los niños menores de 8 años.
- No deje el aparato sin supervisión mientras se encuentre conectado.
- Desenchufe el hervidor cuando no lo utilice o cuando vaya a limpiarlo.
- No utilice el dispositivo:
 - si el enchufe o el cable de alimentación están dañados;
 - si funciona mal;
 - si el dispositivo ha sufrido cualquier tipo de daño;
 - si se ha sumergido en agua;
 - si se le ha caído.

Llévelo a un centro de servicio posventa para que lo revisen y reparen. El usuario no debe realizar ninguna reparación.

- Si el cable de alimentación está dañado, debe ser cambiado por el distribuidor, su servicio posventa o una persona con una cualifi-

cación similar, para evitar cualquier peligro.

- No sumerja el dispositivo (por ejemplo, para limpiarlo), el cable de alimentación o el enchufe en agua ni en ningún otro líquido.
- No manipule el dispositivo ni el enchufe con las manos mojadas.
- No deje que el cable de alimentación cuelgue del borde de una mesa o una encimera y manténgalo alejado de las fuentes de calor (radiadores, placas de cocina, etc.) para evitar la deformación de las partes de plástico.
- A la hora de desenchufar el cable, tire siempre del enchufe y no del propio cable.
- Conserve el hervidor a una distancia mínima de 20 cm de la pared, de las cortinas o de cualquier otro elemento sensible al calor o al vapor.
- Este dispositivo no está diseñado para ponerlo en funcionamiento mediante un temporizador exterior o un sistema de mando a distancia independiente.

Precauciones específicas

- Ponga siempre la base del hervidor sobre una superficie plana y estable.
- Utilice el hervidor únicamente con la base suministrada. No utilice la base con otros fines.
- Habrá que retirar la base antes de limpiar el dispositivo y deberá estar seca antes de volver a utilizarlo. No debe sumergir la base.
- El nivel de agua nunca debe superar la marca de **1,7 l**.
- **¡ATENCIÓN!** Si el hervidor está demasiado lleno, puede que salpique agua muy caliente cuando esta alcance la ebullición: peligro de quemadura
- Nunca llene el hervidor cuando se encuentre en su base.
- Nunca ponga en funcionamiento el hervidor sin agua. Utilice únicamente agua potable fría y evite cualquier otro líquido.
- No cambie de sitio el dispositivo cuando esté en marcha.
- **¡ATENCIÓN!**
¡Peligro de quemadura! El hervidor se calienta mucho

cuando está en funcionamiento y sale vapor por la boquilla de salida. Asegúrese siempre de que la tapa está bien puesta y no toque las superficies calientes. Nunca levante ni abra la tapa durante el ciclo de ebullición y únicamente agarre el hervidor por el asa.

- Este hervidor está equipado con un sistema de protección contra el sobrecalentamiento, que lo apaga automáticamente cuando este funciona vacío o el nivel de agua es insuficiente. Retire el hervidor de la base o desenchufe el cable de alimentación y deje que se enfríe totalmente antes de volver a llenarlo.
- **¡ATENCIÓN!** Asegúrese de que el hervidor está apagado antes de sacarlo de su soporte.
- En el apartado *Limpieza y mantenimiento* de estas instrucciones encontrará información sobre la limpieza de las superficies que se encuentran en contacto con los alimentos.

Lista de partes

- | | |
|---|--|
| 1 Tapa | 6 Cable de alimentación con enchufe |
| 2 Asa (tapa) | 7 Indicador de nivel de agua |
| 3 Asa (hervidor) | 8 Boquilla de salida |
| 4 Interruptor de encendido/apagado con indicador de alimentación (I/O) | 9 Filtro desmontable |
| 5 Base | |

Descripción del dispositivo

- Desembale el dispositivo. Retire todos los adhesivos del dispositivo. Controle que el dispositivo reúne todas las condiciones establecidas y se encuentra en perfecto estado. Si el dispositivo está dañado o presenta averías, no lo utilice y hágase lo llevar a su distribuidor o servicio al cliente.
- Mantenga el embalaje fuera del alcance de los niños. Existe un riesgo de accidente si los niños juegan con el embalaje.

Uso previsto

- Este dispositivo está diseñado exclusivamente para hervir agua. No lo utilice para otros fines ni para hervir otros líquidos.
- Cualquier otro uso puede deteriorar el dispositivo u originar daños.

Especificaciones técnicas

Modelo:	952037
Tensión de red:	220 - 240 V~, 50/60 Hz
Consumo eléctrico:	1850 - 2200 W
Capacidad:	1,7 l
Clase de protección:	Clase I

Antes del primer uso

- Llene el hervidor con agua dulce hasta la marca **MAX** y haga hervir el agua 2 o 3 veces. Deseche el agua después de cada ciclo. Mediante estas medidas se eliminarán los restos generados en el proceso de fabricación.
- A causa del proceso de fabricación, el aparato puede emanar un ligero olor a quemado al ser utilizado por primera vez. Se trata de un suceso normal que no indica ningún tipo de fallo de fabricación o peligro.
- Limpie el dispositivo (→ Mantenimiento y limpieza).

Uso

- 1 Retire el hervidor de su base.
- 2 **Abertura de la tapa:** levante el asa de la tapa.
- 3 Llene el hervidor con agua dulce.
- 4 No supere la marca **MAX** ni se quede por debajo de la marca **MIN**.
- 5 **Cierre de la tapa:** haga presión sobre la tapa.
- 6 Coloque el hervidor en la base. Asegúrese de que la base se encuentra sobre una superficie plana.

- 7 **Encendido del hervidor:** ajuste el interruptor de encendido/apagado a la posición **I**. El indicador de potencia se enciende.



Observaciones: puede apagar manualmente el aparato en cualquier momento ajustando el interruptor de encendido/apagado a la posición **0**.

- 8 El hervidor se apaga automáticamente cuando el agua alcanza la ebullición. El interruptor de encendido / apagado se pone en **0** y el piloto de alimentación se apaga.

Después de usarlo: desconecte el dispositivo.



ATENCIÓN

- No abra la tapa cuando salga vapor de agua por la boquilla de salida.
- Extreme la prudencia cuando mueva un dispositivo que contenga agua caliente.

Protección y seguridad

- El hervidor cuenta con un mecanismo de protección y seguridad que previene cualquier sobrecalentamiento. Este mecanismo de protección contra el sobrecalentamiento apaga el dispositivo en caso de que no haya agua en el depósito, o de que esta sea insuficiente.

- En caso de que se active el mecanismo de protección y seguridad, desenchufe el hervidor de la toma de corriente. Asegúrese siempre de que el depósito contiene una cantidad suficiente de agua. Una activación repetida del mecanismo de protección y seguridad puede reducir la vida útil del hervidor.

Mantenimiento y limpieza



AVISO

- Apague el aparato antes de llevar a cabo su limpieza y mantenimiento. Desconecte el enchufe de la toma de corriente. A continuación, deje que el aparato se enfríe por completo.
- Nunca sumerja el aparato en agua u otros líquidos.

- Limpie el dispositivo con un paño suave, ligero y húmedo. Asegúrese de que durante la limpieza no se introduce humedad en el dispositivo.

- Nunca utilice detergentes corrosivos, cepillos metálicos, estropajos abrasivos o herramientas metálicas / cortantes para limpiar el dispositivo.
- Tras la limpieza, seque el dispositivo por completo.
- Guarde el dispositivo en un lugar seco y fresco, fuera del alcance de los niños y los animales domésticos.

Limpieza del filtro

- 9 Retire el filtro de la boquilla de salida.
 - Aclárelo con agua templada y después retire con suavidad los depósitos calcáreos con ayuda de un cepillo blando.
- 10 Vuelva a colocar el filtro en su sitio, empujando desde arriba para encajarlo en la boquilla de salida. Solo se puede insertar de una forma.

Descalcificación



ATENCIÓN

Desincruste periódicamente el hervidor. Los intervalos de descalcificación dependen fundamentalmente de la dureza del agua y la frecuencia de uso. Utilice únicamente descalcificadores que se comercialicen y siga las instrucciones del fabricante.

- Llene el depósito de agua hasta la marca **MAX** del indicador del nivel de agua y después añada el descalcificador.
- Inicie el proceso de ebullición.
- Después de que hierva, tire la disolución de agua y descalcificador.
- Evite verter la mezcla de agua y descalcificador en una pila de agua esmaltada. No reutilice la misma mezcla. En caso de que el resultado no sea satisfactorio, repita estos pasos.
- Los residuos de descalcificador pueden afectar al sabor del agua. Deje que el hervidor de agua realice 2 o 3 ciclos de ebullición con agua limpia para eliminar los residuos.

Conservar el dispositivo

- Antes de almacenar el dispositivo, desconéctelo del suministro eléctrico.
- Almacene el dispositivo en un lugar fresco, seco y limpio. Conserve el dispositivo fuera del alcance de los niños y animales.
- Guarde el embalaje para almacenar su dispositivo cuando no lo vaya a utilizar durante largos periodos de tiempo.

Desecho de su dispositivo obsoleto

ELIMINACIÓN DE DESECHOS ELÉCTRICOS Y ELECTRÓNICOS



Este dispositivo contiene el símbolo de la Directiva RAEE (Directiva sobre residuos de aparatos eléctricos y electrónicos), lo que significa que al no puede ser desechado en la basura doméstica una vez finalizada su vida útil, sino en puntos de recogida locales para la separación de residuos. La recuperación de residuos contribuye a la protección del medio ambiente.

PROTECCIÓN DEL MEDIO AMBIENTE - DIRECTIVA 2012/19/EU

Para proteger nuestro medio ambiente y nuestra salud, los dispositivos viejos eléctricos y electrónicos deben desecharse según las normas establecidas, a seguir tanto por los proveedores, como por los usuarios.

Por este motivo, su dispositivo con el símbolo indicado en su etiqueta de identificación o embalaje,



no debe desecharse en un cubo de basura público o privado de uso doméstico. El usuario debe entregar el dispositivo en puntos de recogida locales para su reciclaje y clasificación, o para ser reutilizados con otros fines según lo definido en la Directiva.