

WARRANTY CONDITION

EN

This product has a 2-year warranty as of the date of purchase*, covering any fault resulting from a manufacturing or material defect. This warranty does not cover defects or damage resulting from incorrect installation, improper use or abnormal wear of the appliance.

*upon presentation of the sales receipt.

CONDITION DE GARANTIE

FR

Ce produit est garanti pour une période de 2 ans à partir de la date d'achat*, contre toute défaillance résultant d'un vice de fabrication ou de matériau. Cette garantie ne couvre pas les vices ou les dommages résultant d'une mauvaise installation, d'une utilisation incorrecte ou de l'usure anormale du produit.

*sur présentation du ticket de caisse.

GARANTIEVOORWAARDEN

NL

Dit product wordt gegarandeerd voor een periode van 2 jaar vanaf de aankoopdatum*, voor elke storing die het gevolg is van een fabricagefout of het materiaal. Gebreken of schade door slechte installatie, onjuist gebruik of abnormale slijtage van het product worden niet gedekt door deze garantie.

*op vertoon van kassabon.

CONDICIONES DE GARANTÍA

ES

El certificado de garantía de este producto tiene una duración de 3 años a partir de la fecha de compra* que se limita a los defectos de fabricación y averías del material. Se excluyen de la garantía deficiencias o daños originados por una mala instalación, errores en la manipulación o por un uso inadecuado.

*previa presentación del comprobante de compra.

Made in PRC

ELECTRO DEPOT

1 route de Vendeville

59155 FACHES-THUMESNIL

FRANCE



Microwave oven
Four à micro-ondes
Microgolfoven
Horno microondas

978561 - MWO 30 E W 902C

INSTRUCTIONS FOR USE02
CONSIGNES D'UTILISATION18
GEBRUIKSAANWIJZINGEN36
INSTRUCCIONES DE USO52

VALBERG



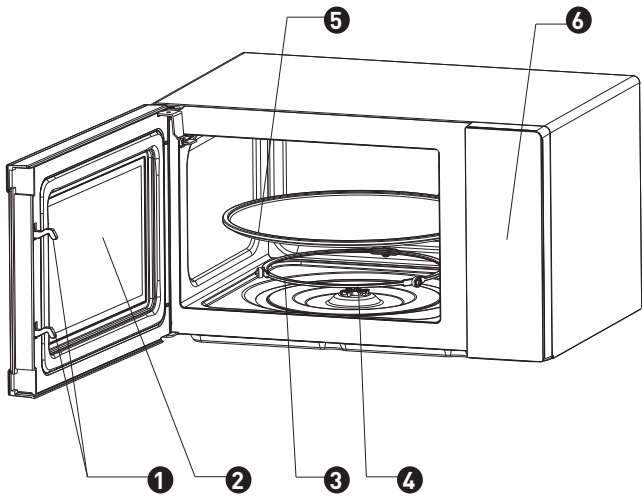

Thanks!

Thank you for choosing this VALBERG product. Chosen, tested and recommended by ELECTRO DEPOT, VALBERG branded products are easy to use, reliable, and of an impeccable standard. With every use of this appliance, you can be sure of complete satisfaction.

Welcome to ELECTRO DEPOT.

Visit our website: www.electrodepot.fr



A Overview of the appliance

Product instruction

B Using the appliance

Installation
Operation of control panel
Utensils guideline

C Useful information

Cleaning
Cooking tips
Maintenance
Correct disposal of this product

Product instruction

1 Door lock
Microwave oven door must be properly closed in order for it to operate.

2 Viewing window
Allow user to see the cooking status

3 Rotating axis
The glass turntable sits on the axis; the motor underneath it drives the turntable to rotate

4 Rotating ring
The glass turntable sits on its wheels; it supports the turntable and helps it to balance when rotating

Turntable
The food sits on the turntable, its rotation during operation helps to cook food evenly

5 CAUTION
- Place the rotating ring first
- Fit the turntable onto the rotating axis and make sure that it is geared in properly

6 Control panel
See below in details (the control panel is subject to change without prior notice)

7 Outer cover
Used for wrapping and protecting the internal structural parts and electrical components of the whole machine

Waveguide cover
It is inside the air fryer oven, next to the wall of control panel.

8 WARNING
Never remove the waveguide cover.

Installation

1. Take out all the packing. If there is a safe film over the oven, tear it off before use. Check carefully for damage. If any, immediately notify dealer or send to the manufacturer's service center.
2. Microwave ovens must be placed under dry and non corrosiveness environments, kept away from heat and humidity, such as gas burner or water tank.
3. To ensure sufficient ventilation, the distance of the back of microwave to the wall should be at least 10 cm, the side to the wall should be at least 5 cm, the free distance above the top surface at least 20 cm. the distance of the microwave to the ground should be at least 85 cm.
4. The position of the oven shall be such that it is far from the TV, Radio or antenna as picture disturbance, or noise may occur. The distance should be more than 5m.
5. The appliance must be positioned so that the plug is accessible, and must ensure a good grounding in case leakage, ground loop can be formed to avoid electric shock.
6. The microwave oven must be operated with the door closed.
7. The microwave oven must not be placed in a cabinet. The microwave oven is intended to be used freestanding.
8. As there is manufacturing residue or oil remained on the oven cavity or heat element, it usually would smell the odor, even a slight smoke, It is normal case and would not occur after several times use, keep the door or window open to ensure good ventilation. So it is strongly recommended to place a cup of water in the cavity, setting at high power and operate for several times.

Operation of control panel

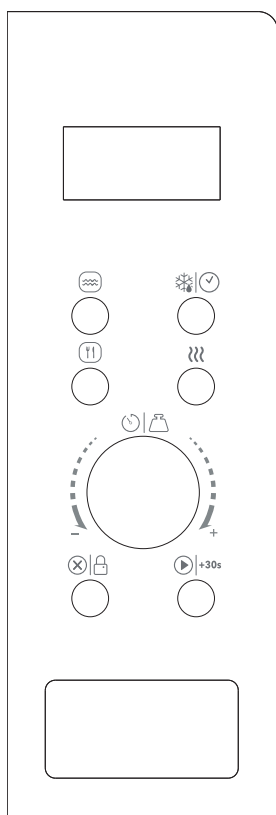

Before cooking

The display lit up when plugged in power supply, then enter the standby state and display shows 1:00.

Microwave function



There are five firepower levels, 100P, 80P, 50P, 30P and 10P, respectively. Press the "Microw." button continuously and select the desired microwave power. Turn the "Time. Weight" knob to increase or decrease cooking time, the time range can be selected from 0:10 to 60:00. After select the time, press "START/+30s" button to start work. An buzzing sound to notify completion of the operation.

HIGH	100% power output	(Applicable for quick and thorough cooking)
M.High	80% power output	(Applicable for medium express cooking)
Med	50% power output	(Applicable for steaming food)
M.Low	30% power output	(Applicable for defrosting food)
LOW	10% power output	(Applicable for keeping warm)

CAUTION

- The max time which can be set is 60 minutes
- Never operate the oven empty.
- At the maximum microwave power, the oven will automatically lower the power after a certain time of cooking to lengthen the service life.
- If you turn the food during operation, press the **START/+30s** button once and the preset cooking procedure will continue.
- If you intend to remove the food before the preset time, you must press **STOP/LOCK** button once to clear the preset procedure to avoid unintended operation of next time use.

Defrost/clock



Defrost

There are two defrost mode, dEF1 and dEF2, respectively. dEF1 for defrost by weight and dEF2 for defrost by time. Press this button to select defrost by weight or by time, and the display screen will display "dEF1" or "dEF2". Turn the knob to select food weight or defrost time. The weight range of dEF1 is from 100g to 1500g, and the optional time range of dEF2 is from 0:10 to 60:00. After selecting the defrost weight or time, press the "START/+30s" button start to work. An buzzing sound to notify completion of the operation. The dEF1 defrost mode by weight will have a beeping sound to prompt the food to be turned over during defrosting. Below is some food defrosting time advice:

dEF1 For defrosting, the weight range from 100g to 1500g.

dEF2 For defrosting, the time range from 0:10 to 60:00.

CAUTION

- a. It is necessary to turn over the food during operation to obtain uniform effect.
- b. Usually defrosting will need longer time than that of cooking the food.
- c. If the food can be cut by knife, the defrosting process can be considered completed.
- d. Microwave penetrates around 4cm into most food
- e. Defrosted food should be consumed as soon as possible, it is not advised to put back to fridge and freeze again.

Clock (24 hour clock)

In standby mode, press "DEF ROST /CLOCK" button for more than 3 seconds to enter the clock setting interface. At the same time, the display screen blinks in hours. The hour time can be set by turning the knob. After setting the hour, press the "START/+30s" button for a short time to switch to the setting minute mode. The minutes can be set by turning the knob. After setting minutes, press the "START/+30s" button again to exit the setting mode.

Auto cooking



There are eight automatic menus A.1~A.8, Potato, Pasta, Pizza, Popcorn, Vegetable, Beverage, Meat and Fish respectively. Press the "Menu" button continuously to select the desired menu, then turn the "Time Weight" knob to select the weight of the menu. After selecting the cooking weight, press "START/START/+30s" button to start work. An buzzing sound to notify completion of the operation.

Display	Kind	Method
A.1	Potato	The optional weight are 250g, 500g and 750g
A.2	Pasta	The optional weight are 50g, 100g and 150g
A.3	Pizza	The optional weight are 200g and 400g
A.4	Popcorn	The optional weight is 100g
A.5	Vegetable	The optional weight are 200g, 400g and 600g
A.6	Beverage	The optional weight are 1 cup, 2 cups or 3 cups, each one about 250ml.
A.7	Meat	The optional weight are 200g, 400g and 600g
A.8	Fish	The optional weight are 200g, 400g and 600g

CAUTION

a. The temperature of food before cooking would be 20-25°C. Higher or lower temperature of the food before cooking would require increase or decrease of cooking time.

b. The temperature, weight and shape of food will largely influence the cooking effect. If any deviation has been found to the factor noted on above menu, you can adjust the cooking time for best result.

Reheat

Reheat function is mainly to facilitate users to heat food according to the weight of food, press "Reheat" button continuously, select the appropriate weight of food, the optional weights are 200g, 400g, 600g, 800g and 1000g. After select the weight, press "START/+30s" button to start work. An buzzing sound to notify completion of the operation.

Stop

In the process of cooking settings, can press "STOP" button to cancel the settings and return to standby state. In the process of microwave oven working, can press "STOP" button to pause. In the standby state, can press "STOP" button again to cancel the function and return to standby state.

Start/ 30 s  **+30s**

After setting the cooking time or food weight, press the "START/+30 s" button to start the microwave oven immediately. In working state, can press " START/+30s " button to increase time, press one time to increase 30 seconds, but the menu mode and weight defrosting mode can not adjust time. In pause state, can press " START/+ 30s button to continue the microwave oven before cooking mode.

Express

In standby mode, after the food is put in and the door is closed, press the "START/+30s" button to quickly start the microwave. The default working time is 30 seconds. In the process of working, press the "START/+30s" button once for 30 seconds. An buzzing sound to notify completion of the operation.

Child lock function

Use this feature to lock the control panel when you are cleaning or so that children can not use the oven unsupervised. All the buttons are rendered inoperable in this mode.

1) Set lock: In standby mode, press the "STOP" button for more than 3 seconds , the child lock function is locked, and all buttons of the microwave oven can not be operated.

2) Cancel lock: In the child lock state, press the "STOP" button for more than 3 seconds to cancel the child lock function.

Utensils guideline

It is strongly recommended to use the containers which are suitable and safe for microwave cooking. Generally speaking, the containers which are made of heat-resistant ceramic, glass or plastic are suitable for microwave cooking. Never use the metal containers for microwave cooking and combination cooking as spark is likely to occur. You can take the reference of below table.

Material of container	Microwave	Notes
Heat resistant ceramic	Yes	Never use the ceramics which are decorated with metal rim or glazed
Heat resistant plastic	Yes	Can not be used for long time microwave cooking
Heat resistant glass	Yes	
Grill rack	No	
Plastic film	Yes	It should not be used when cooking meat or chops as the over temperature may do damage to the film

Cleaning

CAUTION

The oven should be cleaned regularly and any food deposits removed.

WARNING

a. Remove the power cord from the wall outlet before cleaning. After cooling products. Don't immerse the appliance in water or other fluids when cleaning.

b. Failure to maintain the oven in a clean condition could lead to deterioration of the surface that could adversely affect the life of the appliance and possibly result in a hazardous situation.

c. Never use hard detergent, gasoline, abrasive powder or metal brush to clean any part of the appliance.

d. Do not remove the waveguide cover.

e. When the microwave oven has been used for a long time, there may be some strange odors exist in oven, Following 3 methods can get rid of them:

1) Place several lemon slices in a cup, then heat with high Micro Power for 2-3 min.

2) Place a cup of red tea in oven, then heat with high micro power.

3) Put some orange peel into oven, and then heat them with high Micro Power for 1 minute.

f. When the product is not used, it should be placed in dry and ventilated areas as well as possible.

WARNING

Details how to clean surfaces in contact with food:
After use wipe the waveguide cover with a damp cloth, followed by dry cloth to remove any food splashes and grease. Built-up grease may overheat and begin to cause smoke or catch fire.

Tips for cleaning

Details for cleaning door seals, cavity and adjacent parts:

Exterior:

Wipe the enclosure with a dampened soft cloth

Door:

Using a dampened soft cloth, wipe clean the door and window

Wipe the door seals and adjacent parts to remove any spill or spatter

Wipe the control panel with a slightly dampened soft cloth

Interior walls:

Wipe clean the interior surfaces with a dampened soft cloth

Wipe clean the waveguide cover to remove any food splashed

Turntable / Rotation ring / Rotation axis:

Wash with mild soap water

Rinse with clean water and allow drying thoroughly

Cooking tips

The following factors may affect the cooking result:

Food arrangement

Place thicker areas towards outside of dish, the thinner part towards the centre and spread it evenly. Do not overlap if possible.

Cooking time length

Start cooking with a short time setting, evaluate it after it times out and extend it according to the actual need. Over cooking may result in smoke and burns.

Cooking food evenly

Food such as chicken, hamburger or steak should be turned once during cooking.

Depending on the type of food, if applicable, stir it from outside to centre of dish once or twice during cooking

Allow standing time

After cooking times out, leave the food in the oven for an adequate length of time, this allows it to complete its cooking cycle and cooling it down in a gradual manner

Whether the food is done

Color and hardness of food help to determine if it is done, these include:

- Steam coming out from all parts of food, not just the edge
- Joints of poultry can be moved easily
- Pork or poultry shows no signs of blood
- Fish is opaque and can be sliced easily with a fork

Browning dish

When using a browning dish or self-heating container, always place a heat resistant insulator such as a porcelain plate under it to prevent damage to the turntable and rotating ring.

Microwave safe plastic wrap

When cooking food with high fat content, do not allow the plastic wrap come into contact with food as it may melt

Microwave safe plastic cookware

Some microwave safe plastic cookware might not be suitable for cooking foods with high fat and sugar content. Also, the preheating time specified in the dish instruction manual must not be exceeded.

Maintenance

Servicing

Please check the following before calling for services.

1. Place one cup of water (approx. 150ml) in a glass measure in the oven and close the door securely. Oven lamp should go off if the door is closed properly. Let the oven work for 1 min.
2. Does the oven lamp light?
3. Does the cooling fan work? (Put your hand over the rear ventilation openings.)
4. Does the turntable rotate? (The turntable can rotate clockwise or counter clockwise. This is quite normal.)
5. Is the water inside the oven hot?

If "NO" is the answer to any of the above questions, please check your wall socket and the fuse in your meter box.

If both the wall socket and the fuse are functioning properly, contact your nearest service center approved.

> Light source in this product can only be replaced by qualified professionals.
Please contact after-sales service if the light source fails. The light source shall be removed at the end of the product's useful life, with sorting and recycling done separately.

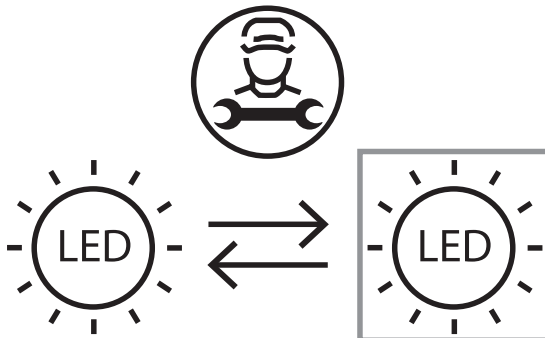

Servicing safeguards

CAUTION MICROWAVE RADIATION

1. The high voltage capacitor remains charge after disconnection; short the negative terminal of H. V capacitor to the oven chassis (use a screwdriver) to discharge before touching.
2. During servicing below listed parts are liable to be removed and give access to potentials above 250V to earth.
 - Magnetron
 - High voltage transformer
 - High voltage capacitor
 - High voltage diode
 - High voltage fuse
3. The following conditions may cause undue microwave exposure during servicing.
 - Improper fitting of magnetron;
 - Improper matching of door interlock, door hinge and door;
 - Improper fitting of switch support;
 - Door, door seal or enclosure has been damaged.

Merci !

Nous vous remercions d'avoir choisi ce produit VALBERG.

Choisis, testés et recommandés par ELECTRO DEPOT, les produits de la marque VALBERG sont simples d'utilisation, tout en offrant des performances fiables et une qualité irréprochable.

Grâce à cet appareil, vous êtes assuré(e) que chaque utilisation vous apportera satisfaction.

Bienvenue chez ELECTRO DEPOT.

Consultez notre site web : www.electrodepot.fr



A

Aperçu de l'appareil

Consignes d'utilisation de l'appareil

B

Utilisation de l'appareil

Installation
Fonctionnement du panneau de commande
Consignes concernant les ustensiles

C

Informations utiles

Nettoyage
Conseils de cuisson
Entretien
Mise au rebut correcte de cet appareil

Consignes d'utilisation de l'appareil

①

Verrouillage de la porte

La porte du four à micro-ondes doit être correctement fermée pour que l'appareil fonctionne.

②

Vitre

Permet à l'utilisateur de surveiller la cuisson.

③

Axe de rotation

Le plateau tournant en verre repose sur l'axe ; le moteur en-dessous fait tourner le plateau

④

Anneau de rotation

Le plateau tournant en verre repose sur ses roues ; il soutient le plateau tournant et maintient l'équilibre pendant la rotation

Plateau tournant

Les aliments doivent être placés sur le plateau tournant ; ses rotations lors du fonctionnement de l'appareil aident les aliments à cuire de manière uniforme.

⑤

ATTENTION

- Positionnez d'abord l'anneau de rotation.
- Placez le plateau tournant sur l'axe de rotation et assurez-vous de l'avoir correctement installé.

⑥

Panneau de commande

Voir la présentation détaillée ci-dessous (le panneau de commande peut être modifié sans notification préalable)

⑦

Boîtier

Sert à envelopper et à protéger la structure interne et les composants électriques de tout l'appareil

Protection du guide d'ondes

Elle se trouve à l'intérieur du four à micro-ondes, près de la paroi du panneau de commande.

⑧

AVERTISSEMENT

Ne retirez jamais la protection du guide d'ondes.

Installation

1. Retirez tous les matériaux d'emballage. Si le four est recouvert d'un film de sécurité, décollez-le avant d'utiliser l'appareil. Vérifiez soigneusement que l'appareil n'est pas endommagé. Le cas échéant, prévenez immédiatement le revendeur ou envoyez-le au centre de réparation du fabricant.
2. Les fours à micro-ondes doivent être installés dans des environnements secs et non corrosifs, à l'écart des sources de chaleur et d'humidité, comme les brûleurs à gaz ou les réservoirs d'eau.
3. Pour assurer une ventilation suffisante, la distance doit être d'au moins 10 cm entre l'arrière du micro-ondes et le mur, et d'au moins 5 cm entre les parois latérales et le mur. Un espace libre d'au moins 20 cm doit être prévu au-dessus du four. La distance entre le four à micro-ondes et le sol doit être de 85 cm au minimum.
4. Le four doit être placé loin des téléviseurs, radios ou antennes pour éviter de provoquer des perturbations des images ou des sons. La distance doit être supérieure à 5 m.
5. L'appareil doit être positionné de sorte que la prise soit accessible et à garantir une mise à la terre correcte. En cas de fuite, une boucle de terre peut se former pour éviter un choc électrique.
6. Vous devez faire fonctionner le four à micro-ondes avec la porte fermée.
7. Ce four à micro-ondes ne doit pas être placé à l'intérieur d'un placard. Cet appareil est destiné à être utilisé de manière indépendante, sans être encastré.
8. Des résidus de fabrication ou de la graisse pouvant subsister dans la cavité du four ou sur les éléments chauffants, l'appareil peut initialement dégager une odeur et parfois un peu de fumée. Ceci est normal et cessera au bout de plusieurs utilisations. Ouvrez la porte ou la fenêtre pour assurer une bonne ventilation. Par conséquent, il est vivement recommandé de placer une tasse d'eau dans la cavité, de régler le four à forte puissance et de le faire fonctionner plusieurs fois.

Fonctionnement du panneau de commande

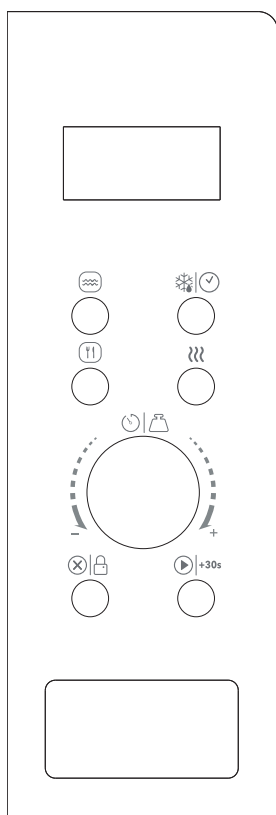

Avant de cuisiner

L'affichage s'allume lorsque l'appareil est branché, puis se met en veille et affiche 1:00

Fonction micro-ondes



Il y a cinq niveaux de puissance de chauffe : 100 P, 80 P, 50 P, 30 P et 10 P. Appuyez sur le bouton « Microw. » en continu et sélectionnez la puissance désirée. Tournez le bouton « Time. Weight » pour augmenter ou réduire la durée de cuisson. La durée choisie peut être comprise en 0:10 et 60:00. Après avoir choisi la durée, appuyez sur le bouton « START/+30s » pour démarrer. Un bourdonnement indiquera que l'opération est terminée.

PUISSANCE FORTE	100 % de la puissance	(Convient à une cuisson rapide et complète)
Puissance moyenne/forte	80 % de la puissance	(Convient à une cuisson moyennement rapide)
Puissance moyenne	50 % de la puissance	(Convient à une cuisson à la vapeur des aliments)
Puissance moyenne/basse	30 % de la puissance	(Convient à la décongélation d'aliments)
PUISSANCE FAIBLE	10 % de la puissance	(Convient au maintien au chaud des aliments)

ATTENTION

a. Le temps de cuisson maximal que vous pouvez régler est de 60 minutes.

b. Ne faites jamais fonctionner le four à vide.

c. À la puissance maximale du micro-ondes, le four abaissera automatiquement la puissance au bout d'un certain temps de cuisson pour prolonger la durée de vie de l'appareil.

d. Si vous retournez les aliments en cours de cuisson, appuyez une fois sur le bouton « **START/+30s** » pour que le programme de cuisson pré-réglé se poursuive.

e. Si vous souhaitez retirer les aliments du four avant la fin du temps de cuisson prédéfini, vous devez appuyer une fois sur le bouton **STOP/LOCK** pour annuler le programme réglé, afin d'éviter qu'il ne reprenne lors de la prochaine utilisation.

Décongélation/horlogeDécongélation

Il y a deux modes de décongélation, dEF1 et dEF2. dEF1 pour la décongélation au poids et dEF2 pour la décongélation au temps. Appuyez sur ce bouton pour sélectionner la décongélation au poids ou au temps, et l'écran affichera « dEF1 » ou « dEF2 ». Tournez le bouton pour choisir le poids des aliments ou la durée de décongélation. Pour dEF1, le poids peut être choisi de 100 g à 1500 g, et pour dEF2, le temps est compris entre 0:10 et 60:00. Après avoir choisi le poids ou la durée de décongélation, appuyez sur le bouton « START/+30s » pour démarrer. Un bourdonnement indiquera que l'opération est terminée. Le mode de décongélation dEF1 au poids fera un bip pendant la décongélation pour indiquer que la nourriture doit être retournée. Ci-dessous figurent des conseils sur le temps de décongélation :

dEF1 Pour décongeler, dans une gamme de poids allant de 100 g à 1500 g.

dEF2 Pour décongeler, dans une plage de temps allant de 0:10 à 60:00.

ATTENTION

- a. Il est nécessaire de retourner les aliments en cours d'opération pour obtenir un résultat uniforme.
- b. Le temps de décongélation est généralement plus long que la cuisson des aliments.
- c. Quand les aliments peuvent être coupés avec un couteau, la décongélation peut être considérée comme terminée.
- d. Les micro-ondes pénètrent dans la plupart des aliments sur environ 4 cm.
- e. Les aliments décongelés doivent être consommés aussi rapidement que possible, il n'est pas conseillé de les remettre au réfrigérateur ni de les congeler à nouveau.

Horloge (mode 24h)

En mode veille, appuyez sur le bouton « DEFROST / CLOCK » pendant au moins 3 secondes pour entrer dans l'interface de réglage de l'horloge. L'affiche des heures se mettra à clignoter. Les heures peuvent être réglées en tournant le bouton. Après avoir réglé les heures, appuyez sur le bouton « START/+30s » rapidement pour passer au réglage des minutes. Les minutes peuvent être réglées en tournant le bouton. Après avoir réglé les minutes, appuyez à nouveau sur le bouton « START/+30s » pour sortir du mode réglage.

Cuisson automatique

Il existe huit menus automatiques allant de A1 à A8 pour, dans l'ordre, les pommes de terre, la pizza, le popcorn, les légumes, les boissons, la viande et le poisson. Appuyez sur le bouton « Menu » pour choisir le menu souhaité, puis tournez le bouton « Time Weight » pour sélectionner le poids des aliments. Après avoir choisi le poids, appuyez sur le bouton « START/+30s » pour démarrer. Un bourdonnement indiquera que l'opération est terminée.

Affichage	Catégorie	Méthode
A.1	Pommes de terre	Les poids au choix sont 250g, 500g et 750g.
A.2	Pâtes	Les poids au choix sont 50g, 100g et 150g.
A.3	Pizza	Les poids au choix sont 200g et 400g.
A.4	Pop-corn	Le poids possible est 100g.
A.5	Légumes	Les poids au choix sont 200g, 400g et 600g.
A.6	Boissons	Les poids au choix sont 1 tasse, 2 tasses ou 3 tasses d'environ 250 ml chacune.
A.7	Viande	Les poids au choix sont 200g, 400g et 600g.
A.8	Poisson	Les poids au choix sont 200g, 400g et 600g.

ATTENTION

a. La température des aliments avant la cuisson doit être de 20 à 25 °C. Si leur température est supérieure ou inférieure, vous devrez diminuer ou augmenter le temps de cuisson.

b. La température, le poids et la forme des aliments influent nettement sur la cuisson. En cas d'écart par rapport aux valeurs indiquées dans le tableau ci-dessus, vous pouvez adapter le temps de cuisson pour obtenir un résultat optimal.

Réchauffage 

La fonction réchauffage sert principalement à réchauffer facilement des aliments en fonction de leur poids. Appuyez longuement sur le bouton « Reheat » et choisissez le poids approprié entre 200g, 400g, 600g, 800g et 1000g. Après avoir choisi le poids, appuyez sur le bouton « START/+30s » pour démarrer. Un bourdonnement indiquera que l'opération est terminée.

Arrêt 

Pendant le réglage de la cuisson, vous pouvez appuyer sur le bouton « STOP » pour annuler les réglages et revenir au mode veille. Quand le micro-ondes est en fonctionnement, vous pouvez appuyer sur le bouton « STOP » pour le mettre en pause. En mode veille, vous pouvez appuyer à nouveau sur le bouton « STOP » pour annuler la fonction et retourner en veille.

Start/30 s  +30s

Après avoir réglé la durée de cuisson ou le poids des aliments, appuyez sur le bouton « START/+30s » pour démarrer immédiatement le four à micro-ondes. En mode fonctionnement, vous pouvez appuyer sur le bouton « START/+30s » pour augmenter le temps : appuyez une fois pour augmenter de 30 sec. Il n'est pas possible de régler le temps dans le menu mode ou le menu décongélation au poids. En mode pause, vous pouvez appuyer sur le bouton « START/+30s » pour relancer le mode cuisson.

Express

En mode veille, une fois que la nourriture est mise dans le four et la porte fermée, appuyez sur le bouton « START/+30s » pour démarrer rapidement le micro-ondes. La durée de fonctionnement par défaut est de 30 sec. En mode fonctionnement, appuyez sur le bouton « START/+30s » pour rajouter 30 sec. Un bourdonnement indiquera que l'opération est terminée.

Fonction verrouillage enfants 

Utilisez cette fonction pour verrouiller le panneau de commande quand vous nettoyez l'appareil ou pour que des enfants ne puissent pas utiliser le four sans surveillance. Lorsque ce mode est activé, tous les boutons sont rendus inutilisables.

1) Réglage du verrouillage : En mode veille, appuyez sur le bouton « STOP » pendant plus de 3 secondes, pour verrouiller la fonction verrouillage enfants, et aucun bouton du micro-ondes ne pourra être utilisé.

2) Annulation du verrouillage : En mode verrouillage enfants, appuyez sur le bouton « STOP » pendant plus de 3 secondes pour annuler le mode verrouillage enfants.

Consignes concernant les ustensiles

Il est vivement recommandé d'utiliser des récipients adaptés à la cuisson au micro-ondes. De manière générale, les récipients qui sont fabriqués en céramique, en verre ou en plastique résistant à la chaleur conviennent à une utilisation au four à micro-ondes. N'utilisez jamais de récipients en métal pour la cuisson au micro-ondes ou en mode combiné, car des étincelles sont susceptibles de se produire. Reportez-vous au tableau ci-dessous pour plus d'informations.

Matériau du récipient	Micro-ondes	Remarques
Céramique résistant à la chaleur	Oui	N'utilisez jamais d'objets en céramique émaillés ou décorés avec une bordure métallique.
Plastique résistant à la chaleur	Oui	Ne peut pas être utilisé pour une cuisson longue au four à micro-ondes.
Verre résistant à la chaleur	Oui	
Grille métallique	Non	
Film plastique	Oui	Il ne doit pas être employé pour la cuisson de viande ou de côtelettes, car la température élevée risquerait d'endommager le film.

Nettoyage

ATTENTION

Le four doit être nettoyé régulièrement et tous les résidus de nourriture doivent être éliminés.

AVERTISSEMENT

a. Débranchez la fiche de la prise murale avant de nettoyer l'appareil. Après avoir refroidi les produits. Ne plongez pas l'appareil dans l'eau ou dans d'autres liquides lors du nettoyage.

b. Si le four n'est pas maintenu dans un bon état de propreté, les surfaces risquent de s'abîmer, ce qui peut nuire à la durée de vie de l'appareil et éventuellement provoquer des situations dangereuses.

c. N'utilisez jamais de détergents agressifs, d'essence, de poudres abrasives ni de brosses métalliques pour nettoyer de quelconques parties de l'appareil.

d. Ne retirez pas la protection du guide d'ondes.

e. Si le four à micro-ondes est utilisé depuis longtemps, il est possible qu'il présente des odeurs anormales. Les 3 méthodes suivantes permettent de s'en débarrasser :

1) Placez plusieurs rondelles de citron dans une tasse, puis faites-la chauffer à forte puissance pendant 2 à 3 minutes.

2) Placez une tasse de thé noir dans le four, puis chauffez-la à forte puissance.

3) Placez des écorces d'orange dans le four, puis chauffez-les à forte puissance pendant 1 minute.

f. Quand l'appareil n'est pas utilisé, il doit, dans la mesure du possible, être placé dans un lieu sec et aéré.

AVERTISSEMENT

Comment nettoyer les surfaces en contact avec de la nourriture :

Après avoir utilisé l'appareil, essuyez la protection du guide d'ondes à l'aide d'un chiffon humide, puis avec un chiffon sec, afin d'éliminer toutes graisses et éclaboussures de nourriture. La graisse accumulée pourrait surchauffer et commencer à produire de la fumée ou prendre feu.

Conseils de nettoyage

Précisions concernant le nettoyage des joints de la porte, de la cavité et des parties adjacentes :

Extérieur :

Essayez le boîtier à l'aide d'un chiffon doux humidifié.

Porte :

À l'aide d'un chiffon doux humidifié, nettoyez la porte et la fenêtre.

Essayez les joints de la porte et les parties adjacentes pour éliminer tous restes d'aliments renversés et éclaboussures.

Essayez le panneau de commande avec un chiffon doux légèrement humidifié.

Parois intérieures :

Nettoyez la cavité à l'aide d'un chiffon doux humidifié

Nettoyez la protection du guide d'ondes pour éliminer toutes éclaboussures de nourriture.

Plateau tournant/anneau de rotation/axe de rotation :

Lavez avec de l'eau et du savon doux.

Rincez à l'eau propre et laissez sécher complètement.

Conseils de cuisson

Les facteurs suivants peuvent influencer sur la cuisson :

Disposition des aliments

Placez les parties les plus épaisses vers l'extérieur du plat, les plus fines vers le centre et étalez-les de manière uniforme. Dans la mesure du possible, évitez de faire chevaucher les aliments.

Durées de cuisson

Commencez la cuisson en réglant une durée courte, évaluez la cuisson à la fin de ce délai et poursuivez-la si nécessaire. Une surcuisson peut provoquer de la fumée et des brûlures.

Cuisson uniforme des aliments

Les aliments tels que le poulet, les steaks hachés ou les steaks doivent être tournés une fois en cours de cuisson.

Selon le type d'aliment, si possible, remuez-le de l'extérieur vers le centre du plat une ou deux fois au cours de la cuisson.

Temps de repos

À la fin du temps de cuisson, laissez les aliments dans le four pendant une durée adéquate, afin de laisser le cycle de cuisson se terminer et de permettre aux aliments de refroidir progressivement.

Vérification de la cuisson des aliments

La couleur et la dureté des aliments vous aideront à déterminer si ces derniers sont cuits. Les signes suivants indiquent par exemple que les aliments sont cuits :

- de la vapeur s'échappe de toutes les parties de l'aliment et pas uniquement du bord
- les articulations des volailles bougent facilement
- le porc et la volaille ne présentent pas de traces de sang
- le poisson est opaque et peut facilement être coupé à l'aide d'une fourchette

Plat brunisseur

Lorsque vous utilisez un plat brunisseur ou un récipient auto-chauffant, placez toujours un isolant résistant à la chaleur, comme une assiette en porcelaine, sous le plat ou le récipient pour éviter d'endommager le plateau tournant et l'anneau de rotation.

Film plastique pour micro-ondes

En cas de cuisson d'aliments avec une teneur élevée en matières grasses, ne laissez pas le film plastique entrer en contact avec les aliments, car il pourrait fondre.

Ustensiles de cuisine en plastique adaptés au micro-ondes

Il est possible que certains ustensiles de cuisine en plastique adaptés au micro-ondes ne conviennent pas à la cuisson d'aliments avec une teneur élevée en matières grasses et en sucre. De plus, le temps de préchauffage indiqué dans le mode d'emploi de l'ustensile ne doit pas être dépassé.

Entretien

Réparations

Merci de procéder aux vérifications suivantes avant d'appeler un technicien.

1. Placez une tasse d'eau (environ 150 ml) dans un verre doseur en verre dans le four et fermez bien la porte. La lumière du four doit s'éteindre si la porte est bien fermée. Laissez fonctionner le four pendant 1 minute.

2. La lumière du four s'allume-t-elle ?

3. Le ventilateur fonctionne-t-il ? (Placez votre main au-dessus des orifices d'aération à l'arrière du four.)

4. Le plateau tournant tourne-t-il ? (Le plateau tournant peut tourner dans le sens des aiguilles d'une montre ou dans le sens inverse. Ceci est parfaitement normal.)

5. L'eau qui se trouve dans le four est-elle chaude ?

Si la réponse à l'une des questions ci-dessus est « NON », veuillez vérifier votre prise murale et le fusible de votre compteur électrique.

Si la prise et le fusible fonctionnent tous deux correctement, veuillez contacter votre centre de réparation agréé le plus proche.

> La source lumineuse de ce produit ne peut être remplacée que par des professionnels qualifiés. Veuillez-vous rapprocher du service après-vente en cas de défaillance de la source lumineuse. Il convient de retirer la source lumineuse à la fin de la vie utile du produit, le tri et le recyclage étant effectués séparément.

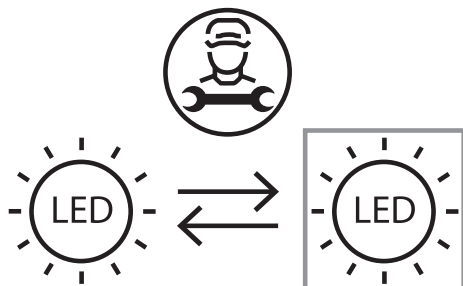

Mesures de protection pour l'entretien**ATTENTION**
RAYONNEMENT MICRO-ONDES

1. Le condensateur haute tension reste chargé après déconnexion ; court-circuitez le pôle négatif du condensateur haute-tension du capot du four (à l'aide d'un tournevis) pour le décharger avant de le toucher.

2. Au cours des opérations d'entretien, les pièces indiquées ci-dessous sont susceptibles d'être retirées et de donner accès à des potentiels supérieurs à 250 V à la terre.

- Magnétron
- Transformateur à haute tension
- Condensateur à haute tension
- Diode à haute tension
- Fusible à haute tension

3. Les cas suivants peuvent entraîner une exposition excessive aux micro-ondes lors de l'entretien :

- Installation incorrecte du magnétron ;
- Mauvais alignement de la fermeture de sécurité, de la charnière et de la porte ;
- Installation incorrecte du support de l'interrupteur ;
- Porte, joint de la porte ou boîtier endommagés.

Dank u!

Bedankt om dit VALBERG-product te kiezen. De producten van het merk VALBERG, die gekozen, getest en aanbevolen worden door ELECTRO DEPOT, zijn gebruiksvriendelijk, betrouwbaar en van onberispelijke kwaliteit. U kan tevreden zijn met het resultaat elke keer dat u dit toestel gebruikt.

Welkom bij ELECTRO DEPOT.

Bezoek onze website: www.electrodepot.be



ELECTRO DEPOT

A **Overzicht van het toestel**

Productinstructies

B **Het toestel gebruiken**

Installatie
Bediening van het controlepaneel
Handleiding voor gebruiksvorwerpen

C **Nuttige informatie**

Reiniging
Kooktips
Onderhoud
Correct weggooien van dit product

Productinstructies

1 Deurslot
De deur van de microgolfoven moet naar behoren gesloten zijn om te kunnen werken.

2 Kijkvenster
Laat de gebruiker toe de bereidingsstatus te zien

3 Draaias
De glazen draaitafel rust op de as; de motor eronder dient om de draaitafel te laten draaien

4 Draairing
De glazen draaitafel rust op wieltjes; deze ondersteunen de draaitafel en helpt deze in evenwicht te houden tijdens het draaien

Draaitafel

De voeding ligt op de draaitafel. Het draaien ervan tijdens de werking helpt om de voeding gelijkmatig te bereiden

5 OPGELET

- Plaats eerst de draairing
- Plaats de draaitafel zorgvuldig op de draaias en zorg ervoor dat deze naar behoren geplaatst is

6 Bedieningspaneel
Zie de details hieronder (het bedieningspaneel kan zonder voorafgaande kennisgeving worden gewijzigd)

7 Buitendeksel
Wordt gebruikt voor het afdekken en beschermen van de interne structurele onderdelen en elektrische componenten van het volledige toestel

Golfgeleiderdeksel

Dit bevindt zich binnen in de microgolfoven, naast de wand van het bedieningspaneel.

8 WAARSCHUWING
Verwijder nooit het golfgeleiderdeksel.

Installatie

1. Verwijder al het verpakkingsmateriaal Wanneer er een veiligheidsfolie over de oven zit, verwijder deze dan alvorens het toestel te gebruiken. Controleer zorgvuldig op beschadiging. Mocht het toestel beschadigd zijn, verwittig dan onmiddellijk de dealer of breng het naar het service centrum van de fabrikant.
2. Microgolfovens moeten in droge en niet-corrosieve omgevingen worden geplaatst, moeten uit de buurt van warmte en vocht worden gehouden, zoals gasbranders of watertanks.
3. Om voldoende ventilatie te waarborgen, moet de afstand van de rug van de microgolfoven tot de muur minstens 10 cm bedragen, moet de afstand van de zijkant tot de muur minstens 5 cm bedragen, moet de vrije afstand boven het bovenste oppervlak minstens 20 cm bedragen en moet de afstand van de microgolfoven tot de grond minstens 85 cm bedragen.
4. De oven moet zodanig worden geplaatst dat deze ver van de tv, radio of antenne staat aangezien storing van het beeld of geluid kunnen optreden. De afstand moet meer dan 5 m bedragen.
5. Het toestel moet zodanig worden geplaatst dat het stopcontact goed bereikbaar is en er moet gezorgd worden voor een goede aarding om elektrische schokken te vermijden.
6. De microgolfoven moet bediend worden met de deur gesloten.
7. De microgolfoven mag niet in een kast worden geplaatst. De microgolfoven is bedoeld om vrijstaand te worden gebruikt.
8. Aangezien er fabricageresten of olie achtergebleven kunnen zijn in de kuip van de oven of op het verwarmingselement, is het normaal dat u de geur ruikt of zelfs dat er een beetje rook vrijkomt. Dit is normaal en verdwijnt na het toestel verschillende keren te hebben gebruikt. Houd de deur en de venster open om een goede ventilatie te waarborgen. Het wordt sterk aanbevolen om een kop water in de kuip te plaatsen, het toestel op hoog vermogen in te stellen en het verschillende keren aan te zetten.

Bediening van het controlepaneel

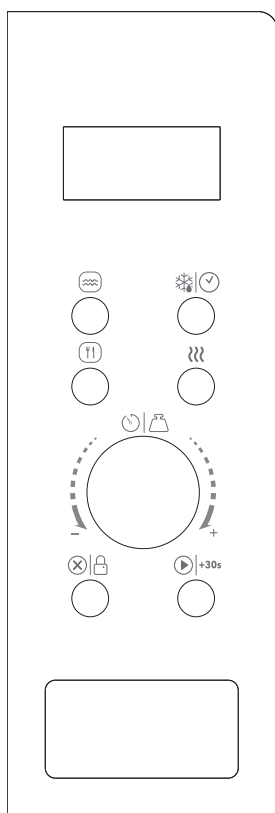

Vóór het koken

Het scherm licht op wanneer de stekker in het stopcontact wordt gestopt. Vervolgens gaat het in standby-modus en verschijnt er op het scherm 1:00.

Microgolffunctie

Er zijn vijf vermogensniveaus, respectievelijk 100P, 80P, 50P, 30P en 10P. Druk aanhoudend op de knop "Microw" en selecteer het gewenste microgolffvermogen. Draai aan de knop "Time.Weight" om de bereidingstijd te verhogen of te verlagen. Het tijdbestek kan worden geselecteerd van 0:10 tot 60:00. Druk na het selecteren van de tijd op de knop "START/+30s" om het toestel te laten beginnen werken. Er weerklinkt een geluidssignaal dat aangeeft dat de operatie is voltooid.

HOOG	100% stroomoutput	(Toepasselijk voor snel en grondig bereiden)
Middelhoog	80% stroomoutput	(Toepasselijk voor middelmatig snel bereiden)
Medium	50% stroomoutput	(Toepasselijk voor het stomen van voeding)
Middellaag	30% stroomoutput	(Toepasselijk voor het ontdooien van voeding)
LAAG	10% stroomoutput	(Toepasselijk voor het warm houden)

OPGELET

- De maximale tijd die kan worden ingesteld is 60 minuten
- Laat de oven nooit werken wanneer deze leeg is.
- Bij het maximale microgolfvermogen zal de oven automatisch het vermogen verlagen na een bepaalde bereidingstijd om de levensduur van het toestel te verlengen.
- Wanneer u de voeding tijdens de werking omdraait, druk één keer op de knop **START/+30s** en het vooraf ingestelde bereidingsproces zal worden verdergezet.
- Indien u van plan bent de voeding te verwijderen vóór de vooraf ingestelde tijd, moet u één keer op de knop **STOP/LOCK** drukken om de vooraf ingestelde procedure te annuleren en om een onbedoelde werking te vermijden de volgende keer wanneer u het toestel gebruikt.

Ontdooien/klok



Ontdooien

Er zijn twee ontdooimodi, respectievelijk dEF1 en dEF2. dEF1 om te ontdooien per gewicht en dEF2 om te ontdooien per tijd. Druk op deze knop om ontdooien per gewicht of per tijd te selecteren. Op het weergavescherm verschijnt "dEF1" of "dEF2". Draai aan de knop om het gewicht van de voeding of de ontdooitijd te selecteren. Het gewichtsbereik van dEF1 gaat van 100g tot 1500g en het optionele tijdbereik van dEF2 gaat van 0:10 tot 60:00. Na het selecteren van het ontdooigewicht of de ontdooitijd, druk op de knop "START/+30s" om het toestel te laten beginnen werken. Er weerklinkt een geluidssignaal dat aangeeft dat de operatie is

voltooid. De dEF1 ontdooimodus per gewicht gebruikt een beepgeluid om aan te geven dat de voeding moet worden omgedraaid tijdens het ontdooien. Hieronder vindt u enige tips over de ontdooitijd van voeding:

dEF1 Voor het ontdooien varieert het gewicht van 100g tot 1500g

dEF2 Voor het ontdooien varieert de tijd van 0:10 tot 60:00

OPGELET

- a. Het is noodzakelijk om de voeding tijdens de werking om te draaien om een gelijkmatige bereiding te bekomen.
- b. Meestal zal ontdooien meer tijd in beslag nemen dan het bereiden van voeding.
- c. Wanneer voeding met een mes in stukjes kan worden gesneden, kan het ontdooiproces als voltooid worden beschouwd.
- d. Microgolven dringen ongeveer 4cm door in de meeste voeding
- e. Ontdooide voeding moet zo snel mogelijk worden geconsumeerd. Het is niet aangewezen om het opnieuw in de koelkast te plaatsen en in te vriezen.

Klok (24 uurklok)

Druk in de standby-modus langer dan 3 seconden op de knop "DEFROST/CLOCK" om naar de interface voor het instellen van de klok te gaan. Tezelfdertijd knippert het weergavescherm in uren. Het uur kan worden ingesteld door aan de knop te draaien. Druk na het instellen van het uur even op de knop "START/+30s" om over te schakelen naar de modus voor het instellen van de minuten. De minuten kunnen worden ingesteld door aan de knop te draaien. Druk na het instellen van de minuten opnieuw op de knop "START/+30s" om de instelmodus te verlaten.

Automatisch bereiden

Er zijn acht automatische menu's A.1~A.8, respectievelijk Aardappel, Pasta, Pizza, Popcorn, Groenten, Dranken, Vlees en Vis. Houd de knop "Menu" ingedrukt om het gewenste menu te selecteren. Draai vervolgens aan de knop "Time Weight" om het gewicht van het menu te selecteren. Druk na het selecteren van het gewicht van de bereiding op de knop "START/+30s" om het toestel te laten beginnen werken. Er weerklinkt een geluidssignaal dat aangeeft dat de operatie is voltooid.

Weergavescherm	Type	Methode
A.1	Aardappel	De mogelijke gewichten zijn 250g, 500g en 750g
A.2	Pasta	De mogelijke gewichten zijn 50g, 100g en 150g
A.3	Pizza	De mogelijke gewichten zijn 200g en 400g
A.4	Popcorn	Het mogelijke gewicht is 100g
A.5	Groenten	De mogelijke gewichten zijn 200g, 400g en 600g
A.6	Dranken	De mogelijke gewichten zijn 1 kop, 2 koppen of 3 koppen, elk ongeveer 250ml.
A.7	Vlees	De mogelijke gewichten zijn 200g, 400g en 600g
A.8	Vis	De mogelijke gewichten zijn 200g, 400g en 600g

OPGELET

a. De temperatuur van de voeding moet voor de bereiding 20-25°C bedragen. Een hogere of lagere temperatuur van de voeding voor de bereiding zou vereisen dat de bereidingstijd moet worden verlengd of ingekort.

b. De temperatuur, het gewicht en de vorm van de voeding zullen een grote invloed hebben op het bereidingseffect. Indien enige afwijking van de factor wordt opgemerkt die vermeld staat boven het menu, kan u de bereidingstijd aanpassen voor het beste resultaat.

Opnieuw opwarmen

De opwarmfunctie is vooral bedoeld om het opwarmen van voeding voor gebruikers te vergemakkelijken in functie van het gewicht van de voeding. Blijf op de knop "Reheat" drukken, selecteer het juiste gewicht van de voeding. De mogelijk gewichten zijn 200g, 400g, 600g, 800g en 1000g. Druk na het selecteren van het gewicht op de knop "START/+30s" om het toestel te laten beginnen werken. Er weerklinkt een geluidssignaal dat aangeeft dat de operatie is voltooid.

Stop

U kunt tijdens het instellen van de kookinstellingen op de knop "STOP" drukken om de instellingen te annuleren en terug te keren naar de standby-modus. Wanneer de microgolfoven werkt, kunt u op de knop "STOP" drukken om het toestel in pauze te zetten. U kunt in de standby-modus opnieuw op de knop "STOP" drukken om de functie te annuleren en terug te keren naar de standby-modus.

Start/30s +30s

Druk na het instellen van de bereidingstijd of van het gewicht van de voeding op de knop "START/+30s" om de microgolfoven onmiddellijk aan te zetten. U kunt tijdens de werking op de knop "START/+30s" drukken om de tijd te verhogen. Druk één keer om de tijd met 30 seconden te verlengen, maar de modus ontthooft gewicht kunnen niet worden gebruikt om de tijd aan te passen. U kunt in de pauzmodus op de knop "START/+30s" drukken om de microgolfoven te laten verder werken voor de bereidingsmodus.

Express

Druk in standby-modus en nadat de voeding in het toestel is geplaatst en de deur is gesloten, op de knop "START/+30s" om de microgolfoven snel op te starten. De standaard werktijd bedraagt 30 seconden. Druk terwijl het toestel werkt één keer gedurende 30 seconden op de knop "START/+30s". Er weerklinkt een geluidssignaal dat aangeeft dat de operatie is voltooid.

Kinderslot

Gebruik deze functie om het controlepaneel te vergrendelen wanneer u het toestel reinigt of om ervoor te zorgen dat kinderen de oven niet zonder toezicht kunnen gebruiken. In deze modus kunnen geen van de knoppen worden bediend.

- 1) Kinderslot instellen: Druk in de standby-modus langer dan 3 seconden op de knop "STOP". Het kinderslot is geactiveerd en geen van de knoppen van de microgolfoven kunnen worden bediend.
- 2) Kinderslot annuleren: Druk in de modus Kinderslot langer dan 3 seconden op de knop "STOP" om het kinderslot uit te schakelen.

Handleiding voor gebruiksvoorwerpen

Het is sterk aanbevolen om containers te gebruiken die geschikt en veilig zijn voor bereiding in de microgolfoven. Algemeen gesproken zijn containers die vervaardigd zijn uit hittebestendig keramiek, glas of plastic geschikt om te worden gebruikt in een microgolfoven. Gebruik nooit metalen containers voor koken in de microgolfoven en voor combinatiekoken aangezien er waarschijnlijk vonken zullen ontstaan. Gelieve de onderstaande tabel hiervoor te raadplegen.

Materiaal van de container	Microgolf	Opmerkingen
Hittebestendig keramiek	Ja	Gebruik nooit keramiek dat versierd is met metalen randen of dat geglaazuurd is
Hittebestendig plastic	Ja	Mag niet worden gebruikt om langdurig te worden gebruikt voor bereidingen in de microgolfoven
Hittebestendig glas	Ja	
Grillrooster	Neen	
Plastic folie	Ja	Dat mag niet worden gebruikt bij het bereiden van vlees of karbonades aangezien de hoge temperatuur de folie kan beschadigen

Reiniging

OPGELET

De oven moet regelmatig worden gereinigd en eventuele voedselrestanten moeten worden verwijderd.

WAARSCHUWING

a. Trek de stekker uit het wandstopcontact alvorens het toestel te reinigen. Na het afkoelen van producten. Dompel het toestel niet onder in water of andere vloeistoffen bij het reinigen.

b. Wanneer de oven niet in propere toestand worden behouden, kan dit aanleiding geven tot beschadiging van het oppervlak, waardoor de levensduur van het toestel negatief kan worden beïnvloed en mogelijk aanleiding kan geven tot gevaarlijke situaties.

c. Gebruik nooit harde detergents, benzine, schuurpoeders of metalen borstels om welk onderdeel dan ook van het toestel te reinigen.

d. Verwijder het golfgeleiderdeksel niet.

e. Wanneer de microgolfoven lange tijd gebruikt is geweest, is het mogelijk dat er vreemde geuren ontstaan in de oven. Er zijn 3 manieren om deze te elimineren:

1) Doe enkele citroenschijfjes in een kopje en verwarm 2 tot 3 minuten op hoog vermogen.

2) Plaats een kopje rode thee in de oven en verwarm op hoog vermogen.

3) Plaats een beetje sinaasappelschil in de oven en verwarm 1 minuut lang op hoog vermogen.

f. Wanneer het product niet wordt gebruikt, moet het zo goed mogelijk in droge en geventileerde ruimtes worden geplaatst.

WAARSCHUWING

Details over hoe oppervlakken moeten worden gereinigd die in contact zijn geweest met voeding:

Veeg na gebruik het golfgeleiderdeksel af met een vochtige doek, gevolgd door een droge doek om eventuele voedselspatten en vet te verwijderen. Opgebouwd vet kan oververhitten en beginnen te roken of vuur vatten.

Tips voor het reinigen

Details voor het reinigen van deurdichtingen, kuip en aangrenzende onderdelen:

Buitenkant:

Wrijf de behuizing af met een vochtige zachte doek

Deur:

Gebruik een vochtige zachte doek en wrijf de deur en het venster schoon

Wrijf de deurdichtingen en de aangrenzende onderdelen schoon om voedselrestanten of spatten te verwijderen

Wrijf het controlepaneel schoon met een licht vochtige zachte doek

Binnenwanden:

Wrijf de binnenoppervlakken schoon met een vochtige zachte doek

Wrijf het golfgeleiderdeksel schoon om eventuele voedselspatten te verwijderen

Draaitafel / Draairing / Draaias:

Was met mild zeepwater

Spoel met zuiver water en laat grondig drogen

Kooktips

De volgende factoren kunnen het kookresultaat beïnvloeden:

Schikking van het voedsel

Plaats dikkere stukken aan de buitenkant van het bord, de dünnere naar het midden en verspreid ze gelijkmatig. Laat de stukken indien mogelijk elkaar niet overlappen.

Lengte van de kooktijd

Begin te koken met een kort ingestelde tijd, evalueer deze wanneer deze verstreken is en verleng ze indien nodig. Te lang koken kan aanleiding geven tot rookvorming en aanbranding.

Voedsel gelijkmatig koken

Voedsel zoals kip, hamburger of steak moeten één keer omgedraaid worden tijdens het bereiden.

Afhankelijk van het type voeding, roer één of twee keer van de buitenkant naar de binnenkant van het bord tijdens het bereiden

Laat het bereide voedsel even rusten

Nadat de bereidingstijd is verstreken, laat de voeding gedurende een gepaste tijd in de oven. Zo kan de bereidingscyclus worden voltooid en kan de voeding geleidelijk afkoelen.

Of het voedsel gaar is

De kleur en de stevigheid van de voeding helpen bij het bepalen of ze gaar is, zoals:

- Damp die uit alle delen van de voeding komen, niet enkel de rand
- De gewrichten van gevogelte kunnen gemakkelijk worden verwijderd
- Varkensvlees of gevogelte vertoont geen sporen van bloed
- Vis is ondoorzichtig en kan gemakkelijk met een vork in stukjes worden verdeeld

Ovenschaal

Wanneer een ovenschaal of zelfverwarmende container worden gebruikt, plaats er dan altijd een hittebestendige isolator, zoals een porseleinen plaat onder om te vermijden dat de draaitafel en de draairing beschadigd raken.

Microgolfeilige plasticfolie

Wanneer voeding met een hoog vetgehalte wordt bereid, laat de plasticfolie dan niet in contact komen met de voeding aangezien deze zou kunnen smelten.

Microgolfeilige plastic kookgerei

Sommig microgolfeilig plastic kookgerei is mogelijk niet geschikt voor het bereiden van voeding met een hoog vet- of suikergehalte. Ook mag de voorverwarmingstijd, die vermeld staat in de instructiehandleiding, niet worden overschreden.

Onderhoud**Onderhoud**

Gelieve het volgende te controleren alvorens contact op te nemen met de dienst-na-verkoop.

1. Plaats een kop water (ongeveer 150ml) in een glazen maatbeker in de oven en sluit de deur stevig. De ovenlamp zou moeten uitgaan wanneer de deur naar behoren gesloten is. Laat de oven ongeveer 1 minuut lang werken

2. Gaat de ovenlamp branden?

3. Werkt de afkoelventilator? (Plaats uw hand over de ventilatieopeningen achteraan)

4. Draait de draaitafel? (De draaitafel kan in wijzerzin of in tegenwijzerzin draaien. Dit is volledig normaal)

5. Is het water in de oven heet?

Indien "NEEN" het antwoord is op de bovenstaande vragen, controleer dan het wandstopcontact en de zekering in uw meterkast.

Indien zowel het wandstopcontact en de zekering naar behoren werken, gelieve dan contact op met uw dichtstbijzijnd erkend service centrum.

> De lichtbron in dit product kan alleen worden vervangen door gekwalificeerde professionals. Neem contact op met de klantenservice als de lichtbron uitvalt. De lichtbron moet aan het einde van de gebruiksduur van het product worden verwijderd, waarbij de sortering en recycling afzonderlijk worden uitgevoerd.

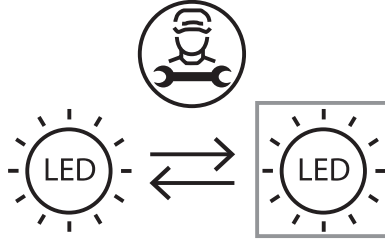

Serviceing-voorzorgen

OPGELET MICROGOLFSTRALING

1. De hoogspanningscondensator blijft opgelaten na het onderbreken van de stroomvoorziening; sluit de negatieve hoogspanningscondensator naar het chassis van de oven (gebruik een schroevendraaier) kort om te ontladen alvorens aan te raken.

2. Tijdens de onderstaande serviceing moeten de opgesomde onderdelen worden verwijderd en toegang geven tot potentialen van meer dan 250V om te aarden.

- Microgolfoven
- Hoogspanningstransformator
- Hoogspanningscondensator
- Hoogspanningsdiode
- Hoogspanningszekering

3. De volgende omstandigheden kunnen aanleiding geven tot overmatige blootstelling aan microgolven tijdens de serviceing.

- Onjuist installeren van de microgolfoven;
- Onjuist afstemmen van het deurslot, het deurscharnier en de deur;
- Onjuist installeren van de schakelsteun;
- De deur, de deurdichting of de sluiting zijn beschadigd geraakt.

¡Gracias!

Gracias por elegir este producto VALBERG.
Seleccionados, probados y recomendados por
ELECTRO DEPOT,
los productos de la marca VALBERG le aseguran
una utilización sencilla, un rendimiento fiable y una
calidad incuestionable.
Quedará muy satisfecho con el uso de este aparato.

Bienvenido a ELECTRO DEPOT.

Visite nuestra página web: www.electrodepot.fr

A Descripción general
del aparato

Instrucciones del producto

B Uso del aparato

Instalación
Funcionamiento del panel de control
Directriz de utensilios

C Información útil

Limpieza
Consejos de cocina
Mantenimiento
Cómo desechar este aparato de forma correcta

Instrucciones del producto

1

Cerradura de la puerta

La puerta del horno microondas debe estar correctamente cerrada para que funcione.

2

Ventana de visualización

Permite al usuario ver el estado de cocción

3

Eje giratorio

El plato giratorio de vidrio se sitúa sobre el eje; el motor debajo de este eje impulsa el plato giratorio para que pueda girar

4

Anillo giratorio

El plato giratorio de vidrio se sitúa sobre sus ruedas; soporta el plato giratorio y lo ayuda a equilibrarse al girar

Plato giratorio

La comida se coloca en el plato giratorio, su rotación durante el funcionamiento ayuda a cocinar la comida uniformemente

5

PRECAUCIÓN

- Coloque el anillo giratorio primero
- Coloque el plato giratorio en el eje giratorio y asegúrese de que está correctamente colocado.

6

Panel de control

Consulte los detalles a continuación (el panel de control puede modificarse sin previo aviso).

7

Carcasa exterior

Se utiliza para envolver y proteger las piezas estructurales internas y los componentes eléctricos del aparato

Cubierta de la guía de ondas

Está dentro del horno microondas, al lado de la pared del panel de control.

8

ADVERTENCIA

Nunca retire la cubierta de la guía de ondas.

Instalación

1. Retire todo el embalaje. Si hay una película de protección sobre el horno, retírela también antes de usarlo. Verifique cuidadosamente si el microondas presenta algún daño. Si los hay, notifique inmediatamente al distribuidor o envíelo al centro de mantenimiento del fabricante.
2. Los hornos microondas deben colocarse alejados del calor y la humedad, como un quemador de gas o un depósito de agua.
3. Para asegurar una ventilación suficiente, la distancia desde la parte posterior del microondas a la pared debe ser de al menos 10 cm, del lateral a la pared debe de al menos 5 cm y la distancia libre sobre la parte superior de al menos de 20 cm. La distancia del microondas al suelo debe ser de al menos 85 cm.
4. El horno debe estar lejos del televisor, la radio o la antena, ya que pueden producirse perturbaciones en la imagen o ruidos. La distancia debe ser superior a 5 m.
5. El aparato debe colocarse de manera que el enchufe sea accesible y se debe garantizar una correcta conexión a tierra. En caso de que se produzcan fugas, se puede formar un bucle de tierra y provocar descargas eléctricas.
6. El horno de microondas debe funcionar con la puerta cerrada.
7. El horno de microondas no debe colocarse en un armario. El horno microondas está diseñado para usarse de forma independiente.
8. Si hay aceites o residuos de la fabricación en la cavidad del horno o en el elemento calefactor, el aparato puede provocar un olor o incluso un ligero humo. Esto es normal y no ocurrirá después de varios uso, mantenga la puerta o la ventana abierta para asegurar una buena ventilación.

Funcionamiento del panel de control

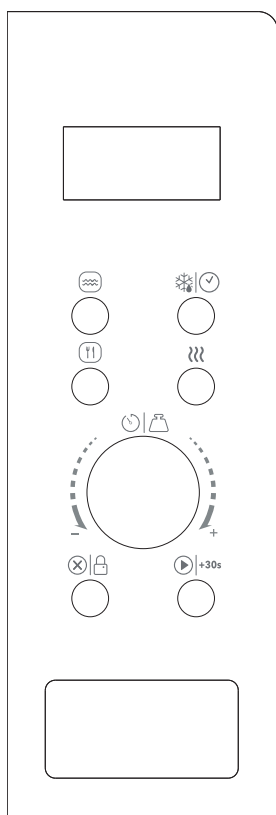

Antes de comenzar a cocinar

La pantalla se ilumina cuando se conecta a la fuente de alimentación. Luego el aparato se pone en modo en espera y la pantalla muestra 1:00.

Función de microondas



Hay cinco niveles de potencia, 100P, 80P, 50P, 30P y 10P, respectivamente. Presione el botón «Microw.» de forma continua y seleccione la potencia deseada. Gire la rueda «Time Weight» para aumentar o disminuir el tiempo de cocción, el intervalo de tiempo se puede seleccionar de 0:10 a 60:00. Después de seleccionar el tiempo, presione el botón «START/+30s» para comenzar. Un zumbido le indicará que el tiempo programado ha finalizado.

ALTO	potencia del 100 %	(apta para una cocción rápida y completa)
Medio alto	potencia del 80 %	(apta para una cocción exprés media)
Medio	potencia del 50 %	(apta para cocinar al vapor)
Medio bajo	potencia del 30 %	(apta para descongelar alimentos)
BAJO	potencia del 10 %	(apta para mantener el calor)

PRECAUCIÓN

a. El tiempo máximo que se puede configurar es de 60 minutos.

b. Nunca ponga en funcionamiento el horno en vacío.

c. En la máxima potencia del microondas, el horno reducirá automáticamente la potencia después de un cierto tiempo de cocción para prolongar su vida útil.

d. Si gira los alimentos durante la cocción, presione el botón «START/+30s» una vez para que el horno microondas continúe funcionando en el modo de cocción establecido.

e. Si quiere sacar la comida antes del tiempo establecido, presione el botón «**STOP/LOCK**» una vez para eliminar el modo establecido y evitar que el horno se ponga en funcionamiento en este modo la próxima vez que lo use.

Descongelación/Reloj



Descongelación

Hay dos modos de descongelación, dEF1 y dEF2, respectivamente. dEF1 para descongelar por peso y dEF2 para descongelar por tiempo. Presione este botón para seleccionar descongelar por peso o por tiempo, y la pantalla mostrará «dEF1» o «dEF2». Gire la rueda para seleccionar el peso de los alimentos o el tiempo de descongelación. El intervalo de peso de dEF1 es de 100 g a 1500 g y el intervalo de tiempo de dEF2 es de 0:10 a 60:00. Después de seleccionar el peso o el tiempo de descongelación, presione el botón «START/+30s» para comenzar. Un zumbido le indicará que el tiempo programado ha finalizado. En el modo de descongelación

dEF1 por peso, el horno emitirá un pitido que indicará que debe darle la vuelta a la comida durante la descongelación. A continuación se muestran algunos consejos sobre el tiempo de descongelación de alimentos:

dEF1 Para descongelar, el intervalo de peso oscila entre 100 g y 1500 g.

dEF2 Para descongelar, el intervalo de tiempo oscila entre 0:10 y 60:00.

PRECAUCIÓN

a. Es necesario dar la vuelta a los alimentos durante el funcionamiento para obtener un efecto uniforme.

b. Por lo general, la descongelación necesitará más tiempo que la cocción de los alimentos.

c. Si la comida se puede cortar con un cuchillo, el proceso de descongelación se puede considerar completado.

d. Las ondas microondas penetran unos 4 cm en la mayoría de los alimentos.

e. Los alimentos descongelados deben consumirse lo antes posible, no se recomienda volver a guardarlos en el frigorífico ni volver a congelarlos.

Reloj (24 horas)

En el modo en espera, presione el botón «DEFROST/CLOCK» durante más de 3 segundos para acceder a la interfaz de configuración del reloj. Entonces, las horas parpadean en la pantalla de visualización. La hora se puede configurar girando la rueda. Después de configurar la hora, presione el botón «START/+30s» de forma breve para cambiar al modo de configuración de minutos. Los minutos se pueden configurar girando la rueda. Después de configurar los minutos, presione el botón «START/+30s» nuevamente para salir del modo de configuración.



Cocción automática

Hay ocho menús automáticos de A.1 a A.8, Patatas, Pastas, Pizzas, Palomitas de maíz, Verduras, Bebidas, Carne y Pescado, respectivamente. Presione el botón «Menu» de forma continua para seleccionar el menú deseado y luego gire la rueda «Time Weight» para seleccionar el peso. Después de seleccionar el peso de cocción, presione el botón «START/+30s» para comenzar. Un zumbido le indicará que el tiempo programado ha finalizado.

Pantalla	Alimento	Método
A.1	Patatas	Las opciones de peso son 250 g, 500 g y 750 g
A.2	Pastas	Las opciones de peso son 50 g, 100 g y 150 g
A.3	Pizzas	Las opciones de peso son 200 g y 400 g
A.4	Palomitas de maíz	La opción de peso es 100 g
A.5	Verduras	Las opciones de peso son 200 g, 400 g y 600 g
A.6	Bebidas	Las opciones de peso son 1 taza, 2 tazas o 3 tazas, cada una de aproximadamente 250 ml.
A.7	Carnes	Las opciones de peso son 200 g, 400 g y 600 g
A.8	Pescados	Las opciones de peso son 200 g, 400 g y 600 g

PRECAUCIÓN

a. La temperatura ideal de los alimentos antes de cocinarlos debería ser de 20-25 °C. Una temperatura más alta o más baja de los alimentos antes de cocinarlos requeriría aumentar o disminuir el tiempo de cocción.

b. La temperatura, el peso y la forma de los alimentos influirán en gran medida en el efecto de cocción. Si se encuentra alguna diferencia con los factores indicados en el menú anterior, puede ajustar el tiempo de cocción para obtener un mejor resultado.

«Reheat»

La función de recalentamiento sirve calentar los alimentos según su peso. Presione el botón «Reheat» de forma continua y seleccione el peso apropiado de los alimentos. Las opciones de peso son 200 g, 400 g, 600 g, 800 g y 1000 g. Después de seleccionar el peso, presione el botón «START/+30s» para comenzar. Un zumbido le indicará que el tiempo programado ha finalizado.

«Stop»

En el proceso de configuración de la cocción, presione el botón «Stop» para cancelar la configuración y volver al modo en espera. Cuando el horno microondas está en funcionamiento, presione el botón «Stop» para pausar la cocción. En el modo en espera, presione el botón «Stop» nuevamente para cancelar la función y volver al modo en espera.

«START/+30s» +30s

Después de programar el tiempo de cocción o el peso del alimento, presione el botón «START/+30s» para poner en funcionamiento el horno microondas. Cuando el horno está en funcionamiento, presione el botón «START/+30s» para aumentar el tiempo de cocción. Si presiona el botón una vez, el tiempo aumenta 30 segundos. En el modo de cocción y en modo de descongelación por peso, no puede ajustar el tiempo. En el modo en espera, presione el botón «START/+30s» para que el horno microondas continúe funcionando en el modo de cocción establecido.

Rápido

En el modo en espera, después de introducir la comida y cerrar la puerta, presione el botón «START/+30s» para encender el microondas. El tiempo de cocción predeterminado es de 30 segundos. Cuando el horno está en funcionamiento, presione el botón «START/+30s» una vez durante 30 segundos. Un zumbido le indicará que el tiempo programado ha finalizado.

Función Bloqueo infantil

Utilice esta función para bloquear el panel de control cuando esté limpiando el aparato o para que los niños no puedan usar el horno sin supervisión. Todos los botones quedarán desactivados en este modo.

1) Ajustar el bloqueo: en el modo en espera, presione el botón «Stop» durante más de 3 segundos, la función de bloqueo infantil se bloquea y no se pueden manipular los botones del horno microondas.

2) Cancelar el bloqueo: cuando el horno tiene activado el bloqueo infantil, presione el botón «Stop» durante más de 3 segundos para cancelar la función de bloqueo infantil.

Directriz de utensilios

Se recomienda encarecidamente utilizar recipientes adecuados y seguros para cocinar en microondas. En términos generales, los recipientes que están hechos de cerámica, vidrio o plástico resistente al calor son adecuados para cocinar en microondas. Nunca use recipientes metálicos para cocinar en el microondas ni para la cocción combinada, ya que es probable que se produzcan chispas. Puede consultar la siguiente tabla para más información.

Material del recipiente	Microondas	Notas
Cerámica resistente al calor	Sí	Nunca use cerámicas decoradas con bordes metálicos o vidriados
Plástico resistente al calor	Sí	No se pueden utilizar durante mucho tiempo en el microondas
Vidrio resistente al calor	Sí	
Parrilla	No	
Película de plástico	Sí	No debe usarse al cocinar carne o chuletas, ya que el exceso de temperatura puede dañar la película.

Limpieza

PRECAUCIÓN

El horno debe limpiarse con regularidad y se deben eliminar los restos de comida.

ADVERTENCIA

a. Retire el cable de alimentación de la toma de corriente de pared antes de limpiarlo. Una vez que el aparato se haya enfriado. No sumerja el aparato en agua u otros líquidos al limpiarlo.

b. Si no mantiene el horno correctamente limpio, la superficie podría deteriorarse afectando negativamente a la vida útil del aparato y provocando una situación peligrosa.

c. Nunca utilice detergentes fuertes, gasolina, polvos abrasivos o cepillos metálicos para limpiar el aparato.

d. No retire la cubierta de la guía de ondas.

e. Cuando el horno microondas se ha utilizado durante mucho tiempo, puede generar algunos olores extraños. Los siguientes 3 métodos pueden ayudar a eliminarlos:

1) Coloque varias rodajas de limón en una taza y luego caliéntela a fuego alto durante 2-3 min.

2) Coloque una taza de té rojo en el horno y luego caliéntela a fuego alto.

3) Coloque un poco de piel de naranja en el horno y luego caliéntela a fuego alto durante 1 min.

f. Cuando el producto no se va a utilizar, debe guardarse en una zona seca y bien ventilada.

ADVERTENCIA

Cómo limpiar las superficies en contacto con alimentos: Después de utilizar el aparato, limpie la cubierta de la guía de ondas con un paño húmedo, seguido de un paño seco para eliminar las salpicaduras de comida y la grasa. La grasa acumulada puede sobrecalentarse y producir humo o incendiarse.

Consejos de limpieza

Detalles para la limpieza de las juntas de la puerta, la cavidad y las partes adyacentes:

Exterior:

Limpie la carcasa con un paño suave humedecido

Puerta:

Con un paño suave humedecido, limpie la puerta y el cristal.

Limpie las juntas de la puerta y las partes adyacentes para eliminar cualquier resto derramado o cualquier salpicadura.

Limpie el panel de control con un paño suave ligeramente humedecido.

Paredes interiores:

Limpie las superficies interiores con un paño suave humedecido

Limpie la cubierta de la guía de ondas para eliminar cualquier alimento que haya salpicado

Plato giratorio / Anillo giratorio / Eje giratorio:

Límpielos bien con agua y un jabón suave.

Enjuáguelos con agua limpia y deje que se sequen bien.

Consejos de cocina

Los siguientes factores pueden afectar el resultado de la cocción:

Colocación de la comida

Coloque las áreas más gruesas hacia el exterior del plato, la parte más delgada hacia el centro y extiéndalo uniformemente. No superponga los alimentos si es posible.

Duración del tiempo de cocción

Comience a cocinar con un ajuste de tiempo corto, evalúelo después de que finalice y amplíelo según la necesidad real. Cocinar en exceso los alimentos puede provocar humos y quemaduras.

Cocine la comida de manera uniforme

Los alimentos como el pollo, las hamburguesas o los filetes deben girarse al menos una vez durante la cocción.

Dependiendo del tipo de comida, si fuese necesario, muévela de afuera hacia el centro del plato una o dos veces durante la cocción

Deje un tiempo de reposo

Una vez transcurrido el tiempo de cocción, deje los alimentos en el horno microondas durante un tiempo adecuado, esto le permite completar su ciclo de cocción y enfriarse de manera paulatina.

Si la comida está lista

El color y la dureza de los alimentos ayudan a determinar si está listo, para ello:

- Hay vapor que sale de todas las partes de la comida, no solo del borde
- Las articulaciones de las aves de corral se pueden mover fácilmente
- El cerdo o las aves de corral no muestran signos de sangre
- El pescado es opaco y se puede cortar fácilmente con un tenedor

Bandeja para dorar

Cuando utilice una fuente o bandeja para dorar o un recipiente que se calienta automáticamente, coloque siempre debajo un aislante resistente al calor, como un plato de porcelana, para evitar daños en el plato giratorio y el anillo giratorio.

Película de plástico apta para microondas

Cuando cocine alimentos con un alto contenido en grasa, no permita que la película de plástico entre en contacto con la comida, ya que puede derretirse

Utensilios de cocina de plástico aptos para microondas

Es posible que algunos utensilios de cocina de plástico aptos para microondas no sean adecuados para cocinar alimentos con un alto contenido en grasa y en azúcar. Además, el tiempo de precalentamiento especificado en el manual de instrucciones del plato no debe superarse.

Mantenimiento

Servicio de asistencia

Compruebe los siguientes puntos antes de llamar al servicio de asistencia.

1. Coloque una taza de agua (aproximadamente 150 ml) en un vaso medidor en el horno y cierre la puerta. La lámpara del horno debe apagarse si la puerta está bien cerrada. Deje que el horno funcione durante 1 min.

2. ¿Se enciende la lámpara del horno?

3. ¿Funciona el ventilador de refrigeración? (Ponga su mano sobre las aberturas de ventilación traseras).

4. ¿Gira el plato giratorio? (El plato giratorio puede girar en sentido horario o antihorario. Esto es bastante normal).

5. ¿Está caliente el agua del interior del horno?

Si la respuesta a cualquiera de las preguntas anteriores es «NO», verifique su enchufe de pared y el fusible.

Si tanto el enchufe de pared como el fusible funcionan correctamente, comuníquese con el centro de asistencia autorizado más cercano.

> La fuente de luz de este producto solo puede ser reemplazada por profesionales calificados. Si la fuente de luz falla, comuníquese con el servicio al cliente. La fuente de luz debe retirarse al final de la vida útil del producto, y la clasificación y el reciclaje se deben realizar por separado.

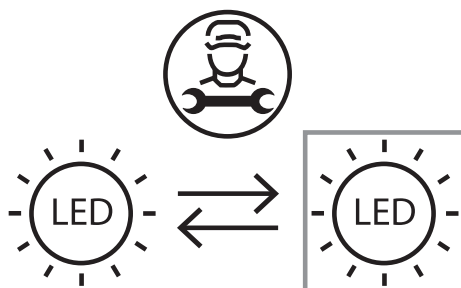

Precauciones para el mantenimiento**PRECAUCIÓN**
RADIACIÓN MICROONDAS

1. El condensador de alto voltaje permanece cargado después de la desconexión; haga un cortocircuito entre el terminal negativo del condensador de alto voltaje y la carcasa del horno (use un destornillador) para descargarlo antes de tocarlo.
2. Durante el mantenimiento, las piezas enumeradas a continuación se pueden desmontar y dar acceso a potenciales de tierra superiores a 250 V.
 - Magnetrón
 - Transformador de alto voltaje
 - Condensador de alto voltaje
 - Diodo de alto voltaje
 - Fusible de alto voltaje
3. Las siguientes condiciones pueden hacer que el microondas explote durante el mantenimiento.
 - Ajuste inadecuado del magnetrón;
 - Colocación incorrecta del cerrojo de la puerta, de las bisagras de la puerta y de la puerta;
 - Montaje inadecuado del soporte del interruptor;
 - Si la puerta, la junta de la puerta o la carcasa han resultado dañadas.

