

Y10

ROBOTIC POOL CLEANER USER MANUAL

EN

Please do not hesitate to contact us whenever you want, we are always more than happy to help you!

FR

N'hésitez pas à nous contacter à tout moment, nous sommes toujours heureux de vous aider !

DE

Bitte kontaktieren Sie uns jederzeit, wir werden Ihnen immer gerne helfen!

IT

Non esitate a contattarci quando volete, siamo sempre più che felici di aiutarvi!

ES

Por favor, no dude en contactarnos cuando como quiera, estamos siempre muy contentos de ayudarles.



✉ help@poolrobot.vip



MADE IN CHINA



EN

FR

DE

IT

ES

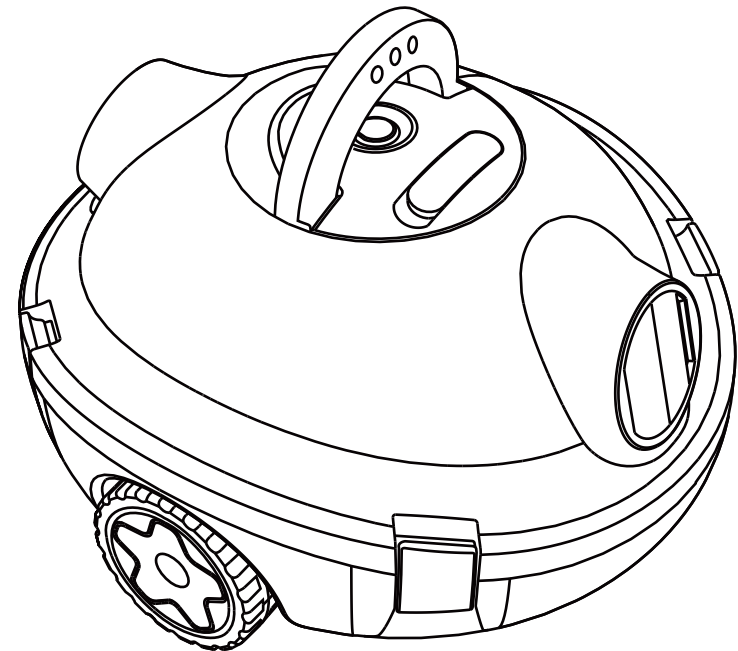

CONTENTS

Important Precautions	EN 01
Packing List	EN 02
Product Structure	EN 03
Operation	EN 04
FAQ	EN 10
Specifications	EN 11
Warranty Information	EN 12
List of Replacement Parts	EN 12

SOMMAIRE

Précautions importantes	FR 13
Liste d'emballage	FR 14
Structure du produit	FR 15
Fonctionnement	FR 16
QUESTIONS ET RÉPONSES	FR 22
Spécifications	FR 23
Informations sur la garantie	FR 24
Liste des pièces de rechange	FR 24

CATALOG

Wichtige Vorsichtsmaßnahmen	DE 25
Packliste	DE 26
Struktur	DE 27

Bedienung	DE 28
FAQ	DE 34
Spezifikation	DE 35
Informationen zur Garantie	DE 36
Liste der Ersatzteile	DE 36

CONTENUTI

Precauzioni importanti	IT 37
Lista di imballaggio	IT 38
Struttura del prodotto	IT 39
Operazione	IT 40
FAQ	IT 46
Dettagli	IT 47
Informazioni sulla garanzia	IT 48
Lista dei pezzi di ricambio	IT 48

CONTENIDOS

Precauciones importantes	ES 49
Lista de empaque	ES 50
Estructura de producto	ES 51
Operación	ES 52
Preguntas y Respuestas	ES 58
Especificaciones	ES 59
Informaciones de garantía	ES 60
Lista de piezas de reemplazo	ES 60

Important Precautions

1. Read the manual carefully and use the machine accordingly.
We shall not be liable for any loss or injury caused by improper use.
2. Use only accessories recommended or sold by the manufacturer
3. This model applies only to swimming pools with flat floors.
4. Children are not allowed to ride or play with machines.
5. Use only authorized power adapters.
6. Do not immediately open the machine clip to open the machine when it is out of water.
7. When charging, connect the charging adapter to the anti-leakage and corrosion-proof socket.
8. Do not operate the machine when people or animals are in the pool.
9. After use, always clean the Filter and the lower shell of the machine.
10. Shut down the machine during maintenance, cleaning or non-use.
11. The machine shall be stored in a cool and ventilated place away from direct sunlight.
12. When charging, put the machine in a cool place, and do not cover anything on the machine to prevent overheating from damaging internal electrical parts.
13. Only certified professionals shall disassemble the sealing parts of the machine.
14. Do not remove the clips to open the machine while the swimming pool is open.
15. The seal of the motor contains grease. If the leakage is serious, it may cause water pollution.
16. Due to battery capacity limitations, the machine is only applicable to water tanks up to 100 square meters, otherwise cleaning effect will be influenced.
17. If the machine needs to be stored for a long time, the battery shall be charged once every three months to keep the battery life between 40% and 60%.
Please use only the original authorized power adapter. If the machine does not charge for a long time, the battery voltage will be lower than the over discharge protection voltage due to the discharge of the battery, which may cause damage to the battery.
18. Do not use or store the machine near the heat source.
19. Do not pierce the machine shell with nails or other sharp objects.
Do not hammer or throw the machine.
20. Ensure dry charging socket before charging.

Packing List

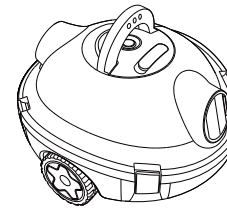

① Machine Body X1

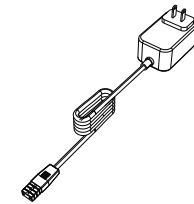

② Adapter X1



③ Instruction Manual X1

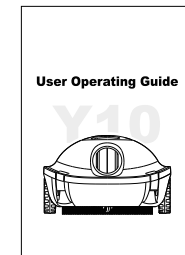

④ User Operating Guide X1

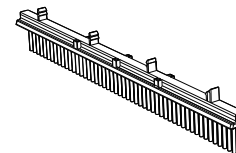

⑤ Brush X1

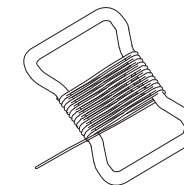

⑥ Floating Bracelet X1

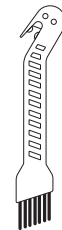

⑦ Cleaning Gadget X1

Product Structure

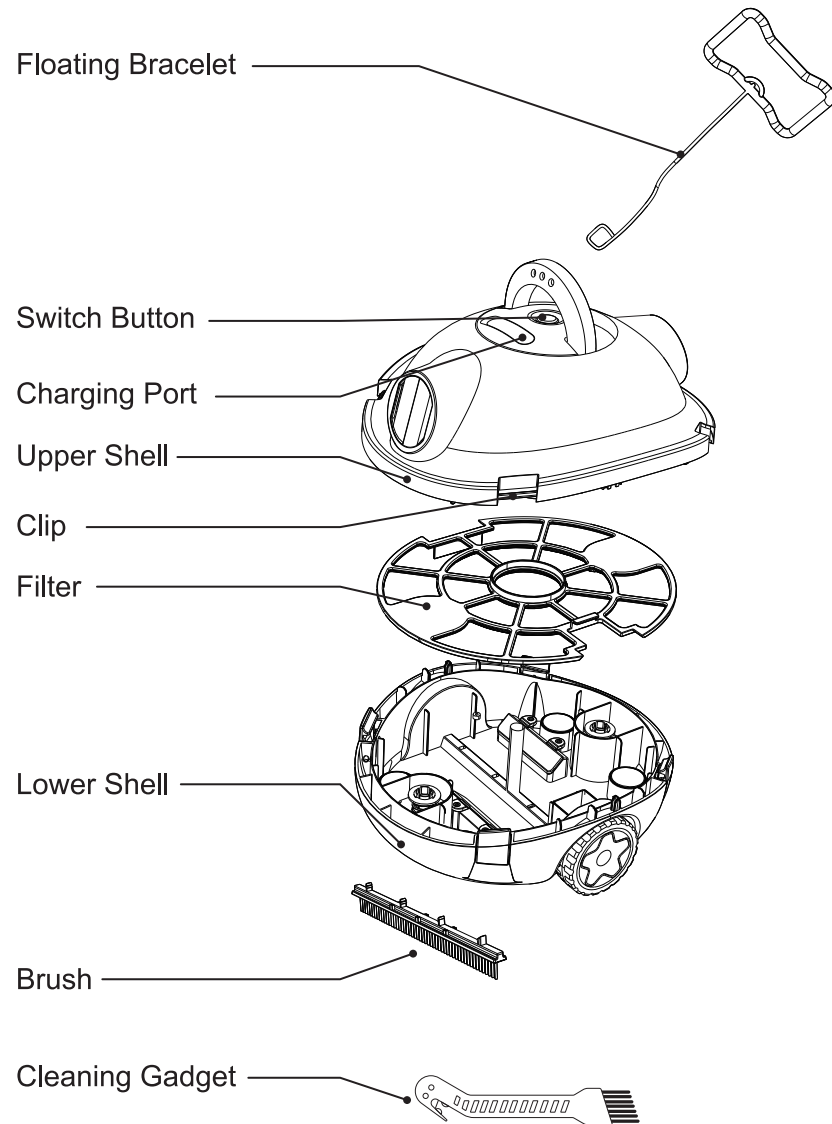

EN-03

Operation

1. Quick operation

a. Install brushes at the bottom of the machine before use to prevent dust leakage.

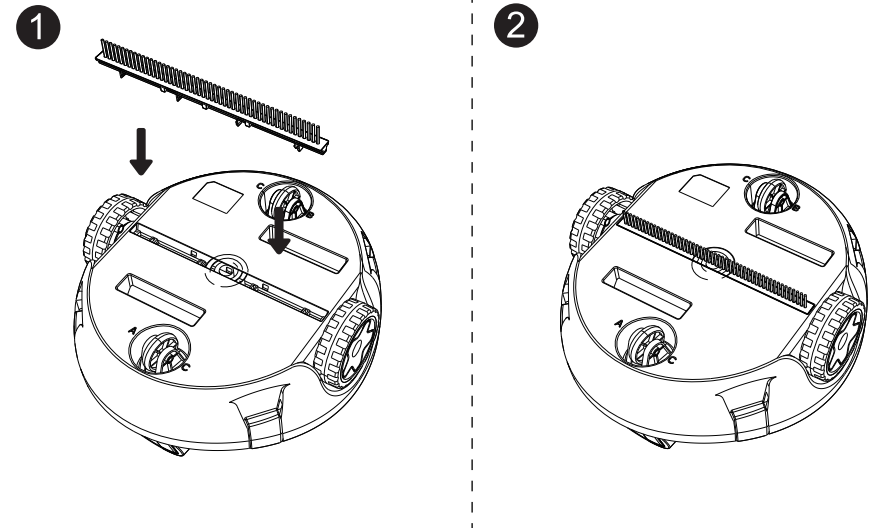

b. Install floating Bracelet.

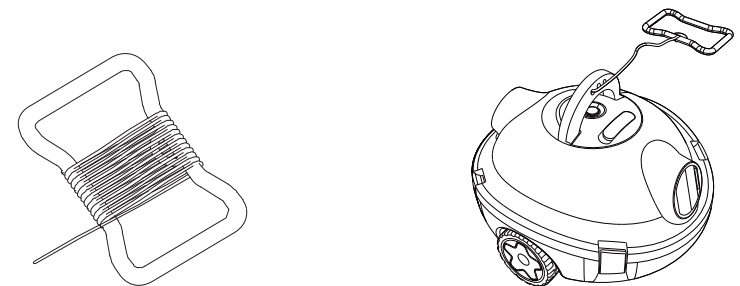

(1) Adjust the length of towing rope according to the depth of swimming pool.

(2) Tie the rope to the position shown in the figure.

EN-04

c. Charge the battery inside the machine using the attached adapter.

! Clean the charging pin before charging.

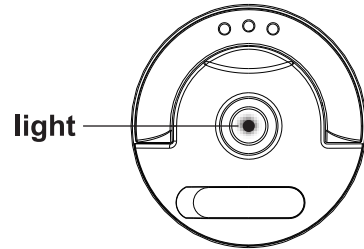
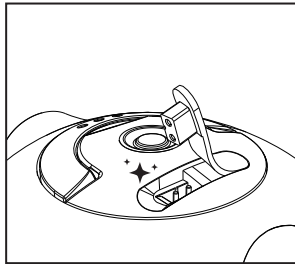

- The green flashing of the charging indicator indicates that it is charging.
- It indicates that the charging is complete when the charging indicator light keeps green.

Indicator light	status on the machine
Flashing green light	charging
Green light keeps on	charging finished

d. Start the machine.

Press and hold the power button until the indicator turns blue, then gently place the machine in water to begin operation.

Indicator light	Status on the machine
Blue indicator light keeps on	Working
Red indicator flashes	The battery is insufficient

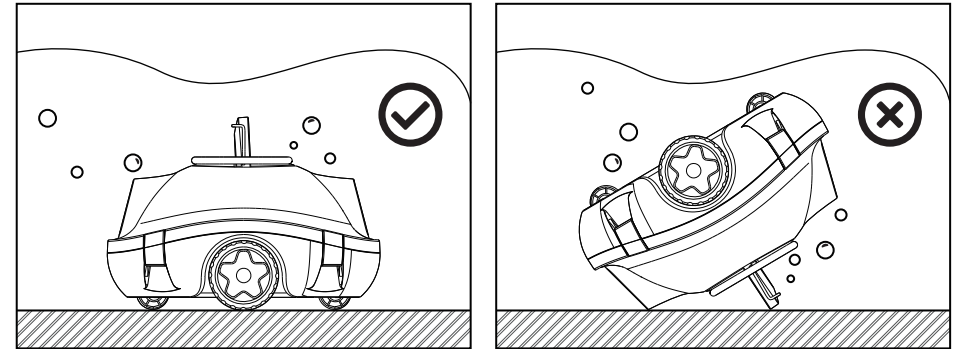

2. Function of water outlet, adjustment of front and rear small wheels

There are two outlets on the machine. When the machine works normally, one opens and the other is closed, and water flows out of the open water outlet, pushing the machine forward.

Recommended default setting

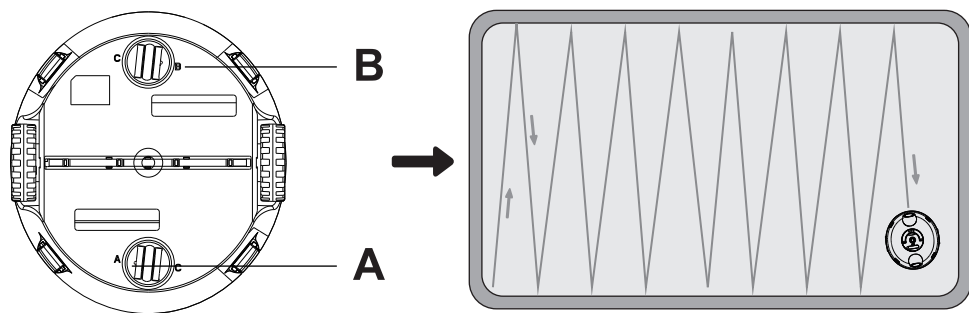

A-B Default Setting, apply for most pools.

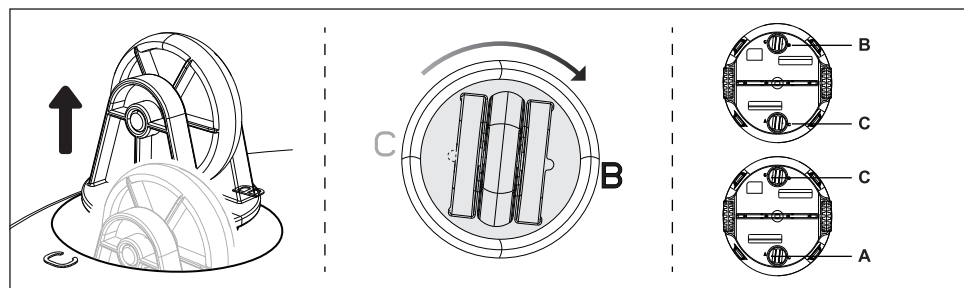

Note:

the operator can adjust the settings according to the actual situation of the pool.

3. Cleaning of filter

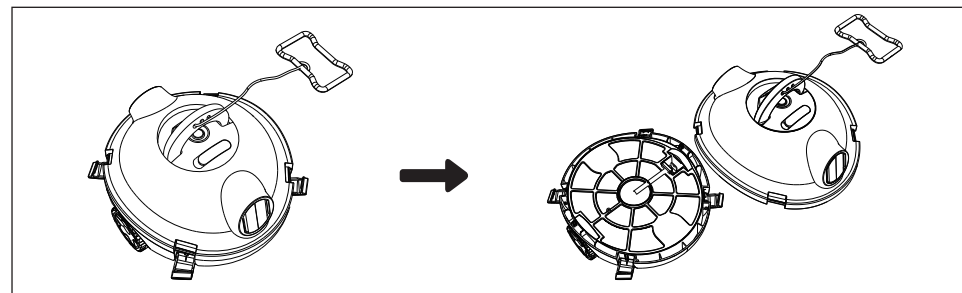

a. Open the 4 clips and lift the upper shell of the machine.

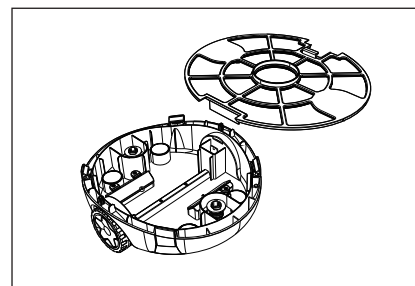

b. Take off the filter.

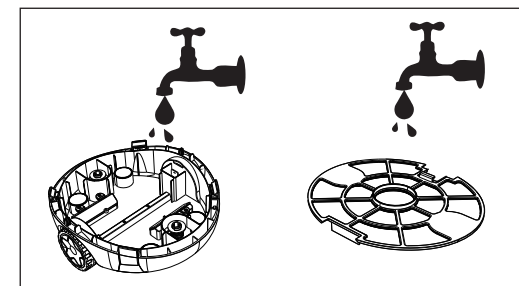

c. Flush filter and bottom shell.

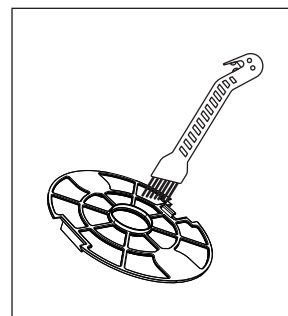

d. Use the cleaning gadget to clean the filter.

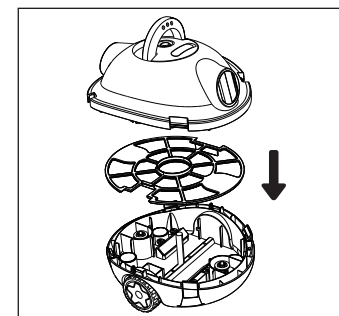

e. Reassemble the machine.

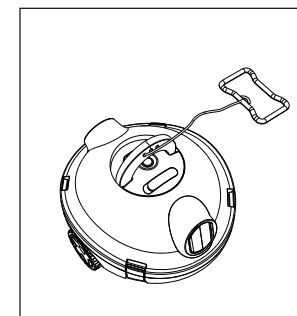

f. Close the clip.

Friendly Reminder!

If the filter is clogged, please clean it in time to keep the machine running normally.

4. The charging port protective cap

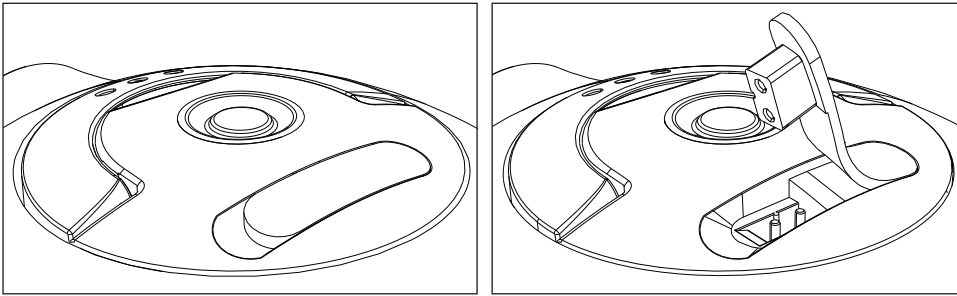

a. Open the protective cap to charge with the attached adaptor.

b. After charging, cover the protective cap.



Note:

After each use, wipe and dry the charging pin with a tissue or cotton swab. Wait a few minutes before charging to dry the moisture completely.

FAQ

Q1: Why doesn't the pool cleaner respond after turning on the machine?

The battery may be depleted after long periods of transportation. Please fully charge the device before use. (If the green indicator light is on, it means the device is fully charged.)

Q2: What do the different colored indicator lights represent?

1. When operating, a solid blue light indicates the device is operating normally, while a flashing red light indicates the device is low on power and needs to be charged.
2. When charging, a flashing green light indicates it is charging, while a solid green light indicates it is fully charged.

Q3: Why is the indicator light blue after powering on, but the machine does not work or move?

1. Check that the battery is fully charged.
2. Check the filter for clogs and clean it immediately. Filter blockage will cause the machine's suction power to weaken.
3. Check if the machine is stuck by other objects or if the pool bottom slope is too large.
4. If it still doesn't work, please contact us.

Q4: How to maintain the service life of the machine

1. Make sure the charging port plug is secure before using the device, and keep the charging port dry before each charging to prevent rust.
2. Use the original adapter to charge the device.
Charge the device at least once every three months to extend battery life.
3. Clean the filter after each cleaning. If the filter is damaged, please contact us.

Specifications

Model	Y10
Rated working voltage	25.2V $\overline{=}$
Rated Power	40W
Charger input	100-240V~50/60Hz 0.8A
Charger output	30V $\overline{=}$ 0.5A
Charging time	5-6 Hours
Battery capacity	2600mAh
Filter	180 μ m
Waterproof grade	IPX8
Water temperature of the pool	50°F~95°F (10°C~35°C)
PH value of pool water	7.0~7.4
Maximum water depth	8.20ft (2.5m)
Charging ambient temperature	41°F ~95°F (5°C-35°C)
Storage temperature	-4°F ~113°F (-20°C~45°C), RH \leq 75%
Product size	312x285x175MM
Product weight	3.4kg

Warranty Information

1. If the product is altered, misused or repaired by unauthorized personnel, the warranty shall be invalid.
2. Warranty applies only to manufacturing defects and does not include any damage caused by wrong handling of product by owner.
3. During the warranty period, any claim or repair must be provided with the order number or record.

List of Replacement Parts



Note:

The consumable parts are out of warranty, you can order the following accessories from the store.

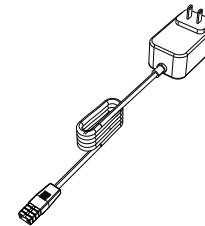

Adapter

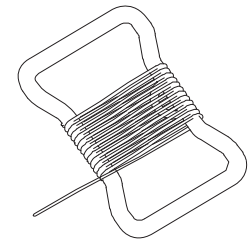

Floating Bracelet

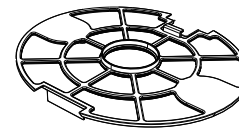

Filter

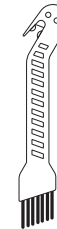

Cleaning Gadget

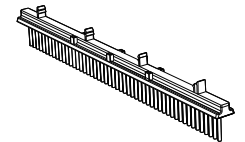

Brush

Précautions importantes

1. Lisez attentivement le manuel et utilisez la machine en suivant les instructions. Nous ne saurions être tenus responsables de toute perte ou blessure causée par une utilisation inappropriée.
2. N'utilisez que des accessoires recommandés ou vendus par le fabricant.
3. Ce modèle s'applique uniquement aux piscines à fond plat.
4. Les enfants ne sont pas autorisés à monter ou à jouer avec les machines.
5. N'utilisez que des adaptateurs autorisés.
6. Ne pas ouvrir immédiatement le clip de la machine pour l'ouvrir lorsqu'elle est sortie de l'eau.
7. Lors du chargement, connectez l'adaptateur de charge à la prise anti-fuite et anti-corrosion.
8. Ne faites pas fonctionner la machine lorsque des personnes ou des animaux sont dans la piscine.
9. Après l'utilisation, nettoyez toujours le filtre et la coque inférieure de la machine.
10. Éteignez la machine pendant l'entretien, le nettoyage ou la non-utilisation.
11. La machine doit être conservée dans un endroit frais et ventilé, à l'abri de la lumière directe du soleil.
12. Pendant la charge, placez la machine dans un endroit frais, et ne couvrez rien sur la machine pour éviter que la surchauffe n'endommage les pièces électriques internes.
13. Seuls des professionnels certifiés peuvent démonter les pièces d'étanchéité de la machine.
14. Ne retirez pas les clips pour ouvrir la machine lorsque la piscine est ouverte.
15. Le joint du moteur contient de la graisse. Si la fuite est importante, elle peut provoquer une pollution de l'eau.
16. En raison des limites de la capacité de la batterie, la machine n'est applicable qu'aux réservoirs d'eau de 100 mètres carrés maximum, sinon l'effet de nettoyage sera réduit.
17. Si la machine doit être entreposée pendant une longue période, la batterie doit être chargée une fois tous les trois mois afin de maintenir l'autonomie de la batterie entre 40 et 60 %. Veuillez utiliser uniquement l'adaptateur d'alimentation original autorisé. Si l'appareil ne se charge pas pendant une longue période, la tension de la batterie sera inférieure à la tension de protection contre la surcharge en raison de la décharge de la batterie, ce qui risque d'endommager la batterie.

18. N'utilisez pas et ne rangez pas la machine à proximité d'une source de chaleur.
19. Ne pas percer la coque de la machine avec des clous ou d'autres objets pointus. Ne pas frapper ou lancer la machine.
20. Assurez-vous que la prise de charge est sèche avant de la charger.

Liste d'emballage

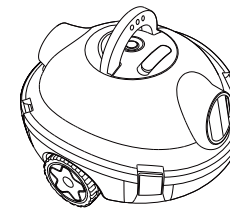

① Corps de la machine

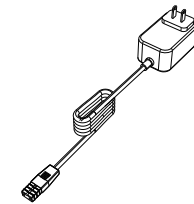

② Adaptateur X1

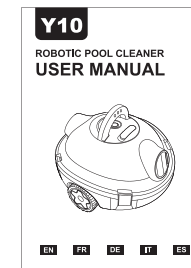

③ Manuel d'instruction X1

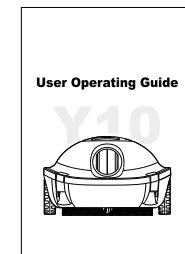

④ Guide d'utilisation X1

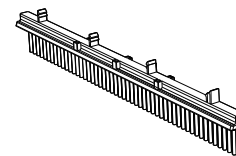

⑤ Brosse X1

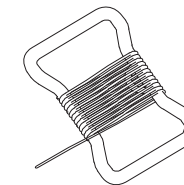

⑥ Bracelet flottant X1

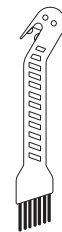

⑦ Gadget de nettoyage X1

Structure du produit

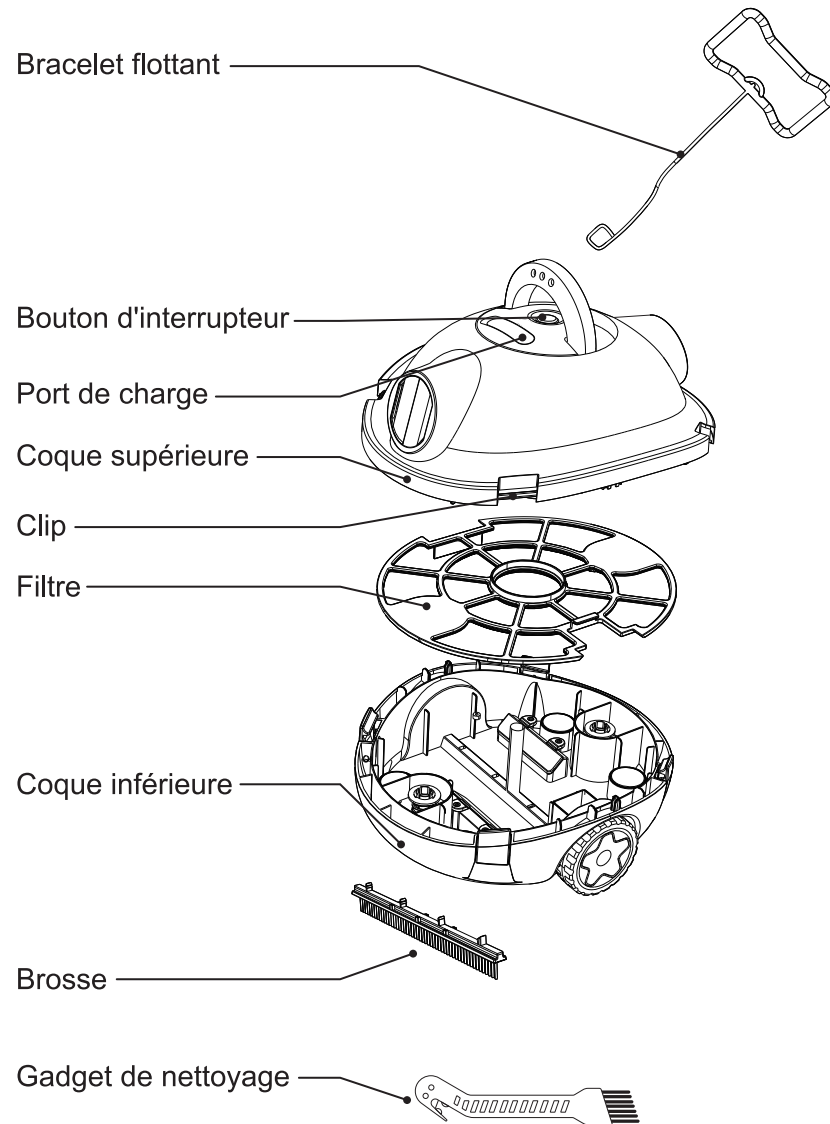

FR-15

Fonctionnement

1. Fonctionnement rapide

a. Installez les brosses au bas de la machine avant de l'utiliser pour éviter les fuites de poussière.

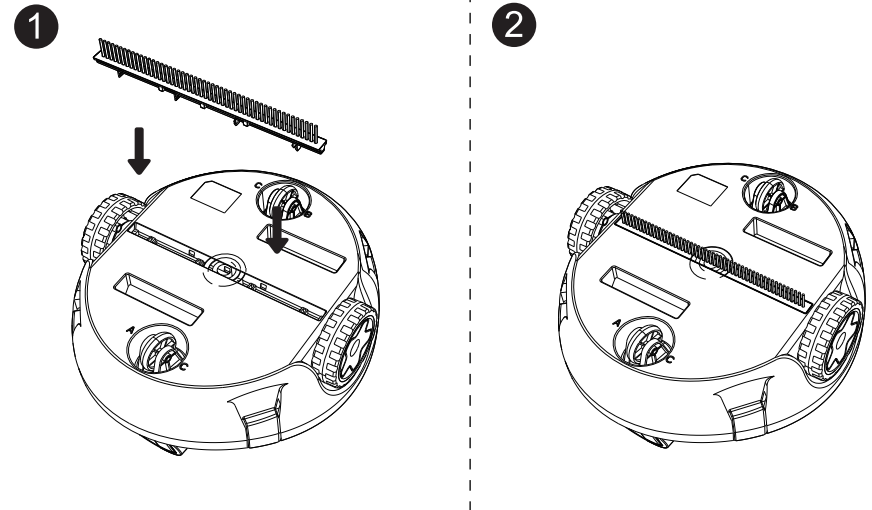

b. Installer le bracelet flottant.

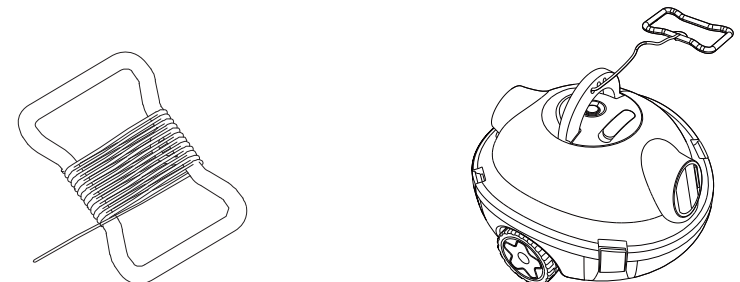

(1) Ajustez la longueur de la corde de remorquage en fonction de la profondeur de la piscine.

(2) Attachez la corde à la position montré sur la figure.

FR-16

c. Chargez la batterie à l'intérieur de la machine à l'aide de l'adaptateur fourni.

! Nettoyez la broche de chargement avant de la charger.

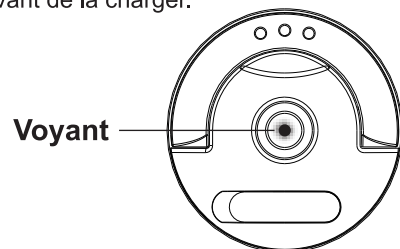
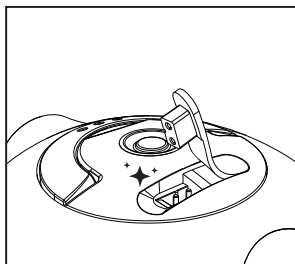

- Le clignotement vert du témoin de charge indique qu'il est en cours de charge.
- Il indique que la charge est terminée lorsque le voyant de charge reste vert.

Voyant lumineux	Etat de la machine
Voyant vert clignotant	Chargement
Voyant vert reste allumé	Charge terminée

d. Démarrez la machine.

Maintenez le bouton de marche enfoncé jusqu'à ce que le témoin lumineux devienne bleu, puis placez la machine uniformément dans l'eau pour commencer le fonctionnement.

Voyant lumineux	Voyant rouge clignote
Voyant bleu reste allumé	Fonctionnement
Voyant rouge clignote	La batterie est insuffisante

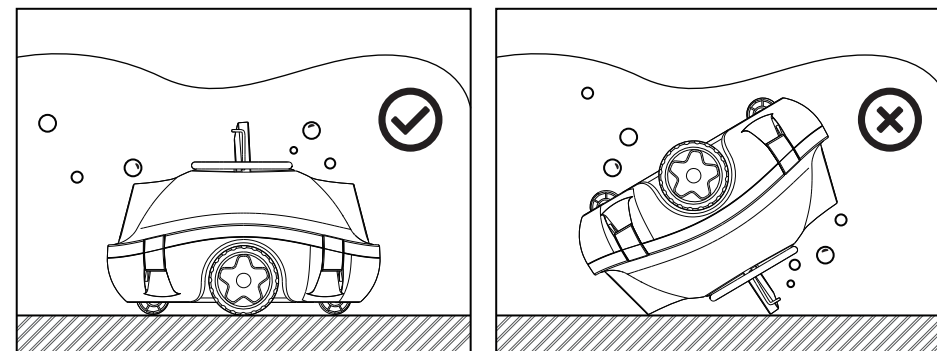

2. Fonctionnement de la sortie d'eau, réglage des petites roues avant et arrière.

La machine comporte deux sorties d'eau. Lorsque la machine fonctionne normalement, l'une s'ouvre et l'autre est fermée, et l'eau s'écoule par la sortie d'eau ouverte, poussant la machine vers l'avant.

Réglage par défaut recommandé

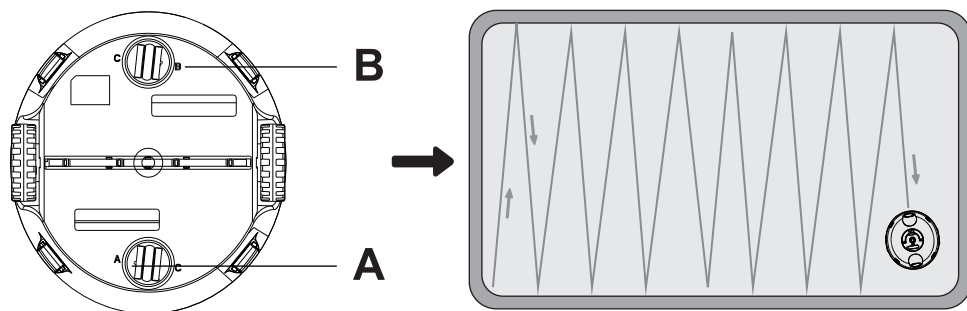

A-B Réglage par défaut, applicable à la plupart des piscines.

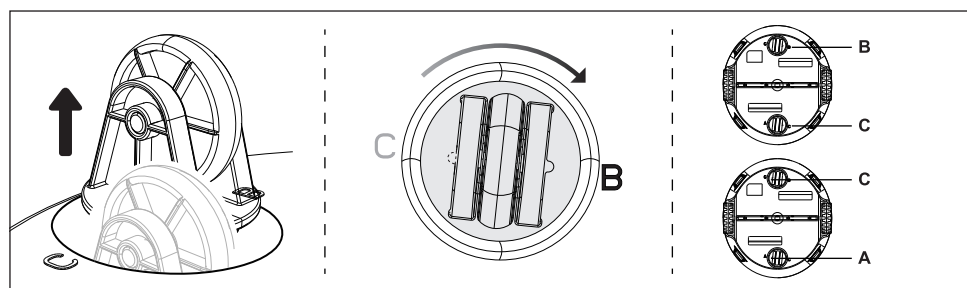

Remarque :

l'opérateur peut ajuster les réglages en fonction de la situation réelle de la piscine.

3 Nettoyage du filtre

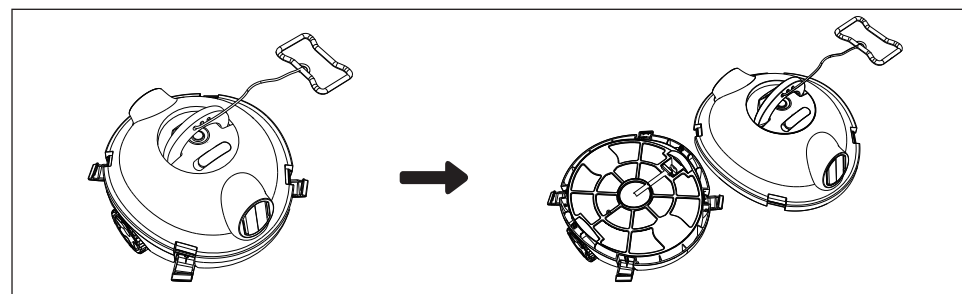

a. Ouvrez les 4 clips et soulevez la coque supérieure de la machine.

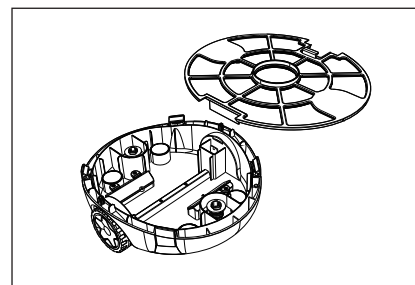

b. Retirez le filtre

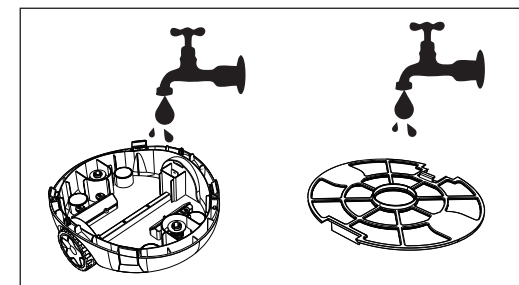

c. Nettoyez le filtre et la coque inférieure.

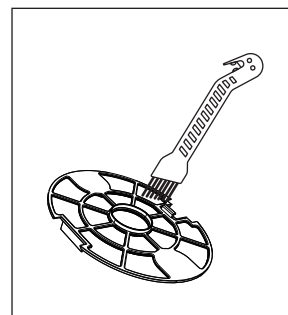

d. Utilisez le gadget de nettoyage pour nettoyer le filtre.

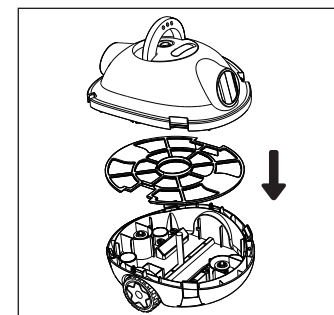

e. Remontez la machine.

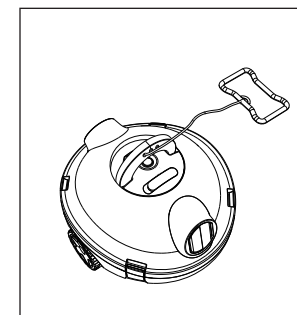

f. Fermez le clip.

Rappel amical !

Si le filtre est colmaté, veuillez le nettoyer rapidement pour maintenir le fonctionnement normal de l'appareil.

4. Le capuchon de protection du port de charge.

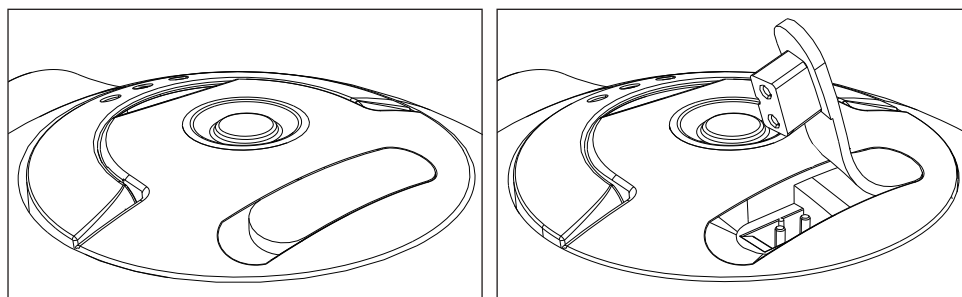

- a.** Ouvrez le capuchon de protection à l'aide de l'adaptateur joint. **b.** Une fois la charge terminée, recouvrez le capuchon de protection.



Remarque :

Après chaque utilisation, essuyez et séchez la broche de charge avec un mouchoir ou un coton-tige. Attendez quelques minutes avant de recharger l'appareil pour que l'humidité sèche complètement.

QUESTIONS ET RÉPONSES

Q1: Pourquoi le nettoyeur de piscine ne répond-il pas après avoir allumé l'appareil?

La batterie peut être déchargée après de longues périodes de transport. Veuillez charger complètement l'appareil avant utilisation. (Si le témoin lumineux vert est allumé, cela signifie que l'appareil est complètement chargé.)

Q2: Que représentent les différents témoins lumineux de couleur?

1. Pendant le fonctionnement, un témoin bleu fixe indique que l'appareil fonctionne normalement, tandis qu'un témoin rouge clignotant indique que la batterie est faible et doit être rechargée.
2. Pendant la charge, un témoin vert clignotant indique que l'appareil est en charge, et un témoin vert fixe indique que l'appareil est complètement chargé.

Q3: Pourquoi le témoin lumineux est bleu après la mise sous tension, mais la machine ne fonctionne pas et ne bouge pas?

1. Vérifiez que la batterie est complètement chargée.
2. Vérifiez si le filtre est obstrué et nettoyez-le immédiatement. L'obstruction du filtre entraînera une diminution de la puissance d'aspiration de la machine.
3. Vérifiez si la machine est bloquée par d'autres objets ou si la pente du fond de la piscine est trop importante.
4. Si elle ne fonctionne toujours pas, veuillez nous contacter.

Q4: Comment préserver la durée de vie de la machine?

1. Avant d'utiliser l'appareil, assurez-vous que la fiche du port de charge est bien fixée et gardez le port de charge au sec avant chaque charge pour éviter la rouille.
2. Utilisez l'adaptateur d'origine pour charger l'appareil. Chargez l'appareil au moins une fois tous les trois mois pour prolonger la durée de vie de la batterie.
3. Nettoyez le filtre après chaque nettoyage. Si le filtre est endommagé, veuillez nous contacter.

Spécifications

Modèle	Y10
Tension nominale de fonctionnement	25.2V $\overline{\text{---}}$
Puissance nominale	40W
Entrée du chargeur	100-240V~50/60Hz 0.8A
Sortie du chargeur	30V $\overline{\text{---}}$ 0.5A
Temps de charge	5-6 Heures
Capacité de la batterie	2600mAh
Filtre	180 μ m
Niveau d'étanchéité	IPX8
Température de l'eau de la piscine	50°F~95°F (10°C~35°C)
Valeur PH de l'eau de la piscine	7.0~7.4
Profondeur maximale de l'eau	8.20ft (2.5m)
Température ambiante de chargement	41°F ~95°F (5°C-35°C)
Température de stockage	-4°F ~113°F (-20°C~45°C), RH \leq 75%
Taille du produit	312x285x175MM
Poids du produit	3.4kg

Warranty Information

1. Si le produit est modifié, mal utilisé ou réparé par du personnel non autorisé, la garantie ne sera pas valable.
2. La garantie s'applique uniquement aux défauts de fabrication et ne comprend pas les dommages causés par une mauvaise manipulation du produit par le propriétaire.
3. Pendant la période de garantie, toute réclamation ou réparation doit être accompagnée du numéro de commande ou d'un enregistrement.

Liste des pièces de rechange



Remarque :

Les pièces consommables sont hors garantie, vous pouvez commander les accessoires suivants auprès du magasin.

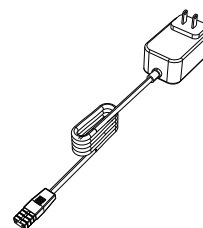

Adaptateur

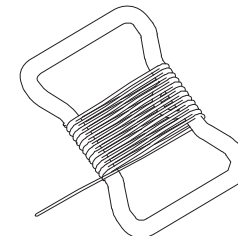

Bracelet flottant

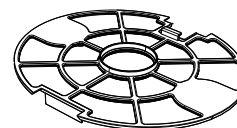

Filtre

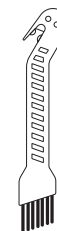

Gadget de nettoyage

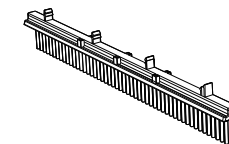

Brosse

Wichtiges

1. Lesen Sie dieses Handbuch sorgfältig durch und verwenden Sie das Gerät entsprechend. Wir haften nicht für Verluste oder Verletzungen, die durch unsachgemäße Verwendung verursacht werden.
2. Verwenden Sie nur vom Hersteller empfohlenes oder verkauftes Zubehör.
3. Dieses Modell ist nur für Schwimmbecken mit ebenem Boden geeignet.
4. Kinder dürfen nicht auf dem Gerät fahren oder damit spielen.
5. Verwenden Sie nur autorisierte Adapter.
6. Öffnen Sie zum Einschalten des Geräts die Klemme nicht sofort, wenn es kein Wasser im Schwimmbecken gibt.
7. Schließen Sie beim Aufladen den Ladeadapter an die auslaufsichere und korrosionsbeständige Steckdose an.
8. Nehmen Sie das Gerät nicht in Betrieb, wenn sich Menschen oder Tiere im Schwimmbecken befinden.
9. Reinigen Sie nach der Verwendung immer den Filter und das untere Gehäuse des Geräts.
10. Schalten Sie das Gerät während der Wartung, Reinigung oder Nichtgebrauch aus.
11. Das Gerät muss an einem kühlen und belüfteten Ort gelagert werden, der vor direktem Sonnenlicht geschützt ist.
12. Stellen Sie das Gerät beim Aufladen an einen kühlen Ort und bedecken Sie es nicht mit etwas, um eine Überhitzung und damit eine Beschädigung der internen elektrischen Teile zu vermeiden.
13. Nur zertifizierte Fachleute dürfen die versiegelten Teile des Geräts demontieren.
14. Entfernen Sie zum Einschalten des Geräts die Klemme nicht, wenn das Schwimmbecken geöffnet ist
15. Die Dichtteile des Motors enthält Schmierfett. Bei einem schweren Leck kann es zu einer Wasserverschmutzung führen.
16. Aufgrund der begrenzten Batteriekapazität ist dieses Gerät nur für Wassertanks von bis zu 100 Quadratmetern geeignet, da sonst die Reinigungswirkung beeinträchtigt wird.
17. Wenn das Gerät für längere Zeit gelagert werden muss, sollte die Batterie alle drei Monate aufgeladen werden, um die Lebensdauer der Batterie zwischen 40% und 60% zu halten. Bitte verwenden Sie nur den autorisierten Originaladapter. Wenn das Gerät für längere Zeit nicht aufgeladen wird, wird die Batteriespannung aufgrund der Entladung der Batterie unter die Entladeschutzspannung, was die Batterie beschädigen kann.

18. Verwenden oder lagern Sie das Gerät nicht in der Nähe einer Wärmequelle.
19. Durchbohren Sie das Gehäuse des Geräts nicht mit Nägeln oder anderen scharfen Gegenständen. Schlagen oder werfen Sie das Gerät nicht.
20. Stellen Sie sicher, dass die Ladesteckdose vor dem Aufladen trocken ist.

Packliste

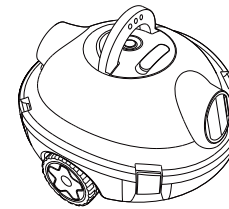

① Gehäuse X1

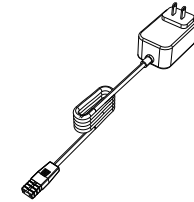

② Adapter X1

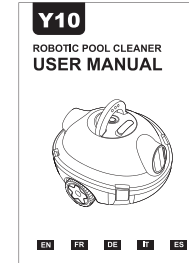

③ Gebrauchsanweisungen X1

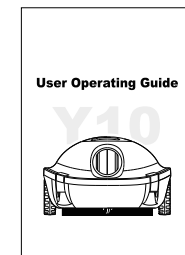

④ Benutzerhandbuch X1

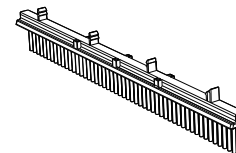

⑤ Bürste X1

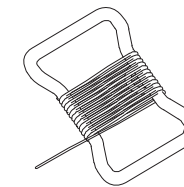

⑥ Schwimmendes Armband X1

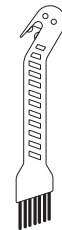

⑦ Reinigungswerkzeug X1

Struktur

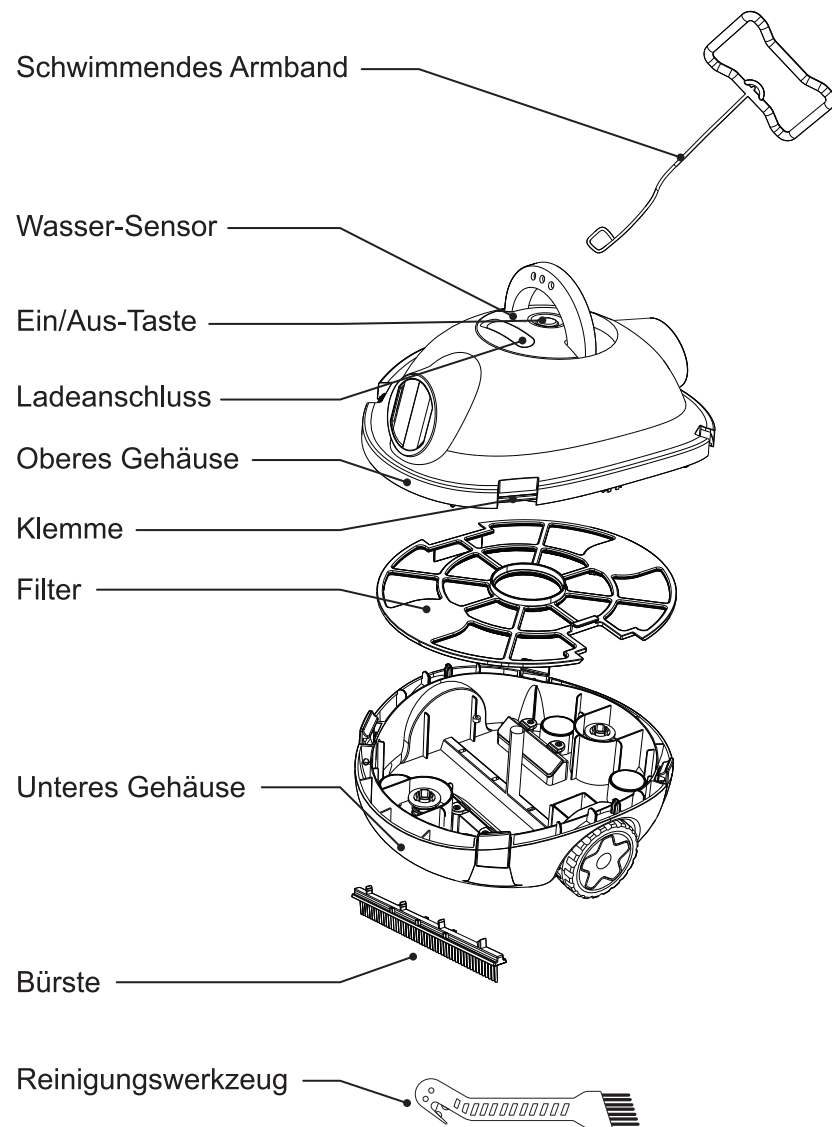

DE-27

Bedienung

1. Schnelle Bedienung

- a. Installieren Sie vor der Verwendung Bürsten am Boden des Geräts an, um Staubaustritt zu verhindern.

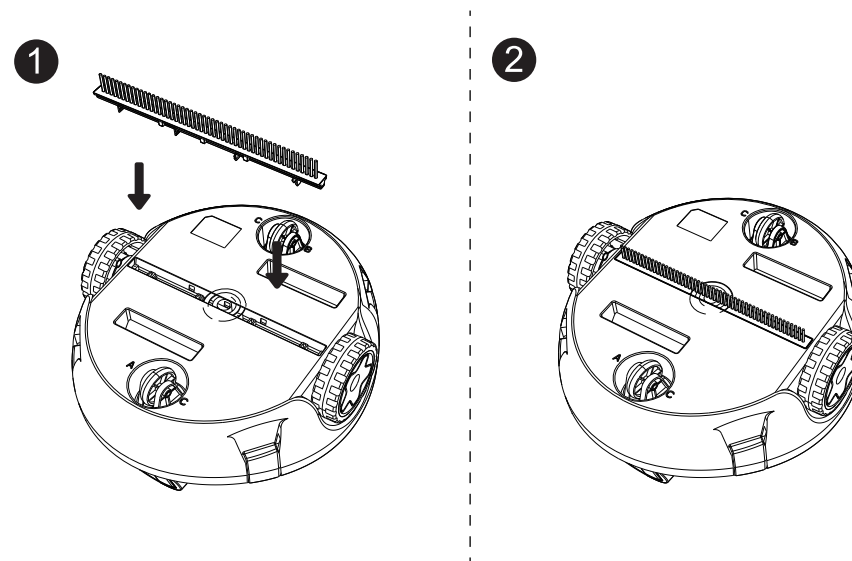

- b. Installation des schwimmenden Armbands

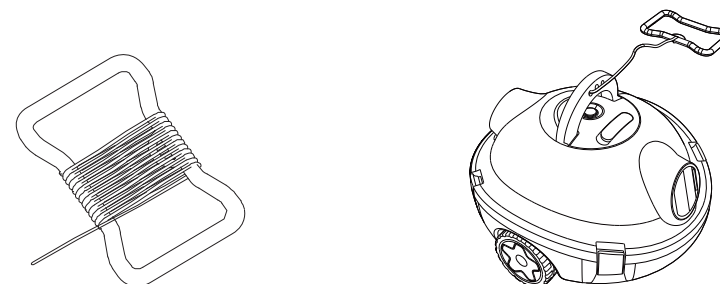

- (1) Stellen Sie die Länge des Zugseils entsprechend der Tiefe des Schwimmbeckens ein.

- (2) Binden Sie das Seil fest.

DE-28

c. Laden Sie die Batterie im Gerät mit dem mitgelieferten Adapter auf.

⚠️ Reinigen Sie vor dem Aufladen den Ladestift.

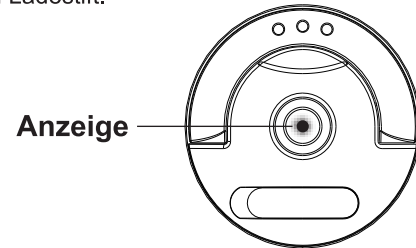
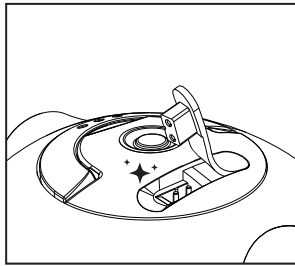

- Die Ladeanzeige blinkt grün, um anzuzeigen, dass die Batterie aufgeladen wird.
- Die Ladeanzeige leuchtet grün, um anzuzeigen, dass der Ladevorgang abgeschlossen ist.

Anzeige	Status des Geräts
Grünes Blinken	Beim Aufladen
Grünes Licht	Nach Abschluss des Ladevorgangs

d. Start des Geräts

Halten Sie den Einschaltknopf gedrückt, bis die Anzeigeleuchte blau leuchtet. Setzen Sie die Maschine dann gleichmäßig ins Wasser, um den Betrieb zu starten.

Anzeige	Status des Geräts
Blaues Licht	Im Betrieb
Rotes Blinken	Schwacher Batteriestand

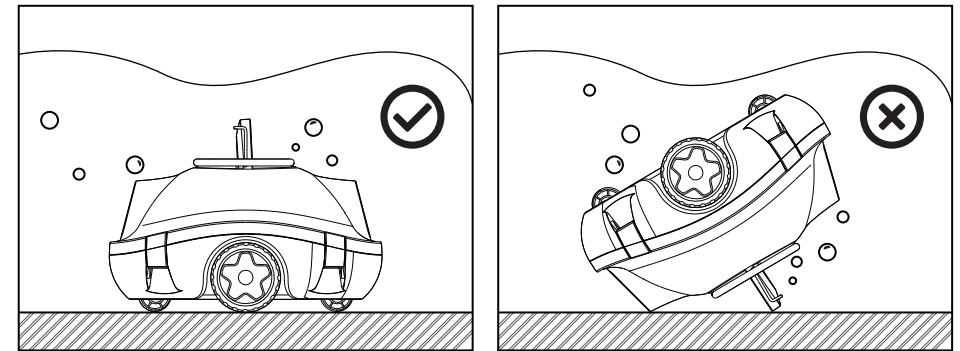

2. Funktion des Wasserauslasses, Einstellung der vorderen und hinteren Räder.

Das Gerät verfügt über zwei Auslässe. Wenn das Gerät normal arbeitet, ist der eine geöffnet und der andere geschlossen, und das Wasser fließt aus dem offenen Wasserauslass und damit schiebt das Gerät vorwärts.

Empfohlene Standardeinstellungen

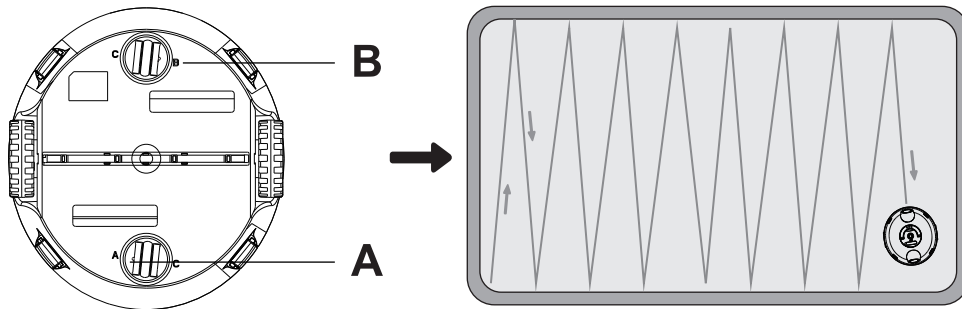

A-B Die Standardeinstellungen gelten für die meisten Schwimmbecken.

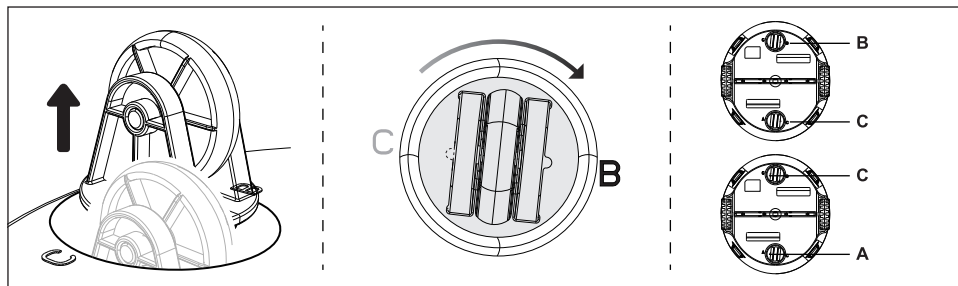

Hinweis:

Der Benutzer kann die Einstellungen entsprechend der tatsächlichen Situation des Schwimmbeckens anpassen.

3. Reinigung des Filters

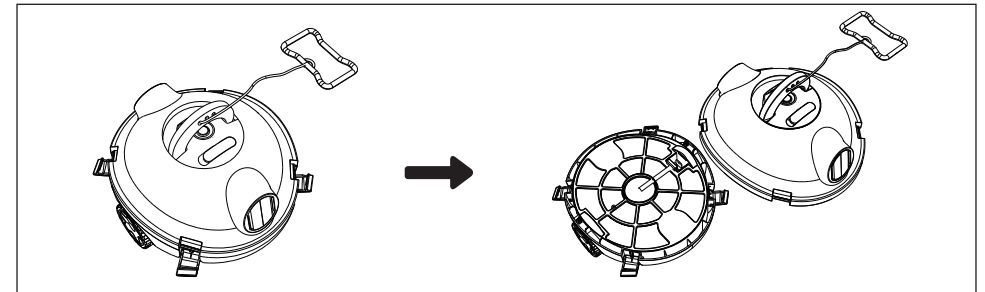

a. Öffnen Sie die 4 Klemmen und heben Sie das obere Gehäuse des Geräts an.

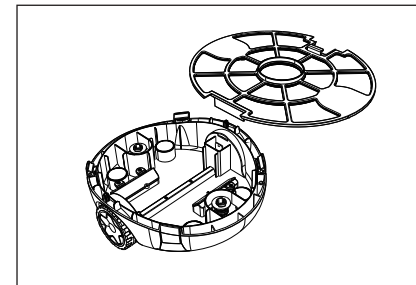

b. Entfernen Sie den Filter.

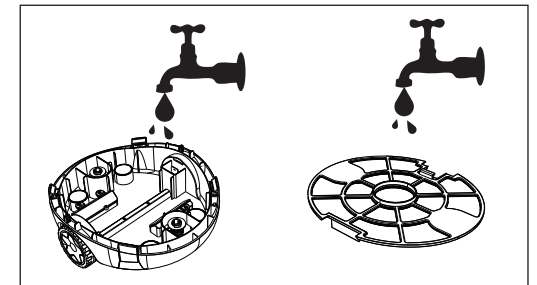

c. Spülen Sie den Filter und das untere Gehäuse.

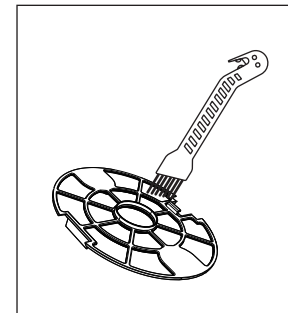

d. Verwenden Sie das Reinigungsgerät, um den Filter zu reinigen

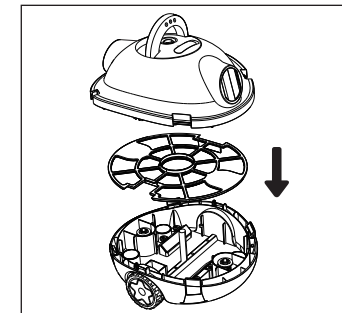

e. Bauen Sie das Gerät wieder zusammen.

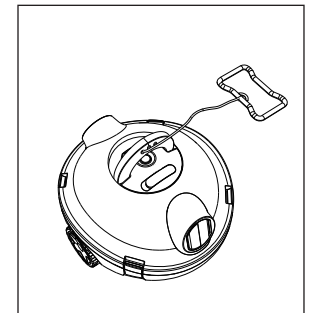

f. Schließen Sie die Klemmen.

Kurzer Hinweis!

Wenn der Filter verstopft ist, reinigen Sie ihn bitte umgehend, um den normalen Betrieb der Maschine zu gewährleisten.

4. Schutzkappe des Ladeanschlusses

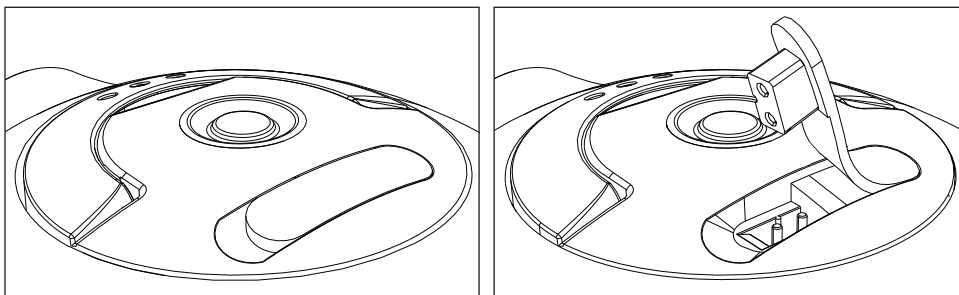

- a.** Öffnen Sie die Schutzkappe mit dem mitgelieferten Adapter.
- b.** Schließen Sie nach dem Aufladen die Schutzkappe.



Hinweis:

Wischen Sie den Ladestift nach jedem Gebrauch mit einem Taschentuch oder Wattestäbchen ab, und trocknen Sie ihn. Warten Sie vor dem Aufladen ein paar Minuten, um ihn vollständig zu trocknen.

FAQ

Q1: Warum reagiert der Poolreiniger nach dem Einschalten des Geräts nicht?

Nach langen Transportzeiten kann der Akku entladen sein. Bitte laden Sie das Gerät vor dem Gebrauch vollständig auf. (Wenn das grüne Indikatorlicht leuchtet, bedeutet dies, dass das Gerät vollständig aufgeladen ist.)

Q2: Was bedeuten die verschiedenen farbigen Indikatorlichter?

1. Im Betrieb signalisiert ein konstantes blaues Licht, dass das Gerät normal arbeitet, während ein blinkendes rotes Licht anzeigt, dass der Akkustand niedrig ist und das Gerät aufgeladen werden muss.
2. Beim Laden bedeutet ein blinkendes grünes Licht, dass das Gerät aufgeladen wird, und ein konstantes grünes Licht zeigt an, dass der Akku vollständig geladen ist.

Q3: Warum leuchtet die Anzeige nach dem Einschalten blau, aber das Gerät arbeitet oder bewegt sich nicht?

1. Prüfen Sie, ob der Akku vollständig aufgeladen ist.
2. Prüfen Sie, ob der Filter verstopft ist, und reinigen Sie ihn sofort. Eine Filterverstopfung führt zu einer Verringerung der Saugkraft des Geräts.
3. Prüfen Sie, ob das Gerät von anderen Gegenständen blockiert wird oder ob die Neigung des Poolbodens zu groß ist.
4. Wenn es immer noch nicht funktioniert, kontaktieren Sie uns bitte.

Q4: Wie kann die Lebensdauer des Geräts erhalten werden?

1. Stellen Sie vor der Verwendung des Geräts sicher, dass der Stecker des Ladeanschlusses sicher sitzt, und halten Sie den Ladeanschluss vor jedem Laden trocken, um Rostbildung zu vermeiden.
2. Laden Sie das Gerät mit dem Original-Adapter auf. Laden Sie das Gerät mindestens alle drei Monate auf, um die Akkulebensdauer zu verlängern.
3. Reinigen Sie den Filter nach jeder Reinigung. Wenn der Filter beschädigt ist, kontaktieren Sie uns bitte.

Spezifikation

Modell	Y10
Nennbetriebsspannung	25.2V $\overline{\text{---}}$
Nennleistung	40W
Eingang des Ladegeräts	100-240V~50/60Hz 0.8A
Ausgang des Ladegeräts	30V $\overline{\text{---}}$ 0.5A
Ladezeit	5-6 Stunden
Batteriekapazität	2600mAh
Filter	180 μ m
Schutzklasse	IPX8
Wassertemperatur des Schwimmbeckens	50°F~95°F (10°C~35°C)
PH-Wert des Wassers im Schwimmbecken	7.0~7.4
Maximale Wassertiefe	8.20ft (2.5m)
Umgebungstemperatur beim Aufladen	41°F ~95°F (5°C-35°C)
Lagertemperatur	-4°F ~113°F (-20°C~45°C), RH \leq 75%
Produkt Abmessungen	312x285x175MM
Produkt Gewicht	3.4kg

Informationen zur Garantie

1. Wenn das Gerät verändert, missbraucht oder von nicht autorisiertem Personal repariert wird, wird die Garantie ungültig.
2. Die Garantie gilt nur für Herstellungsfehler und umfasst keine Schäden, die durch unsachgemäße Handhabung des Geräts durch den Besitzer verursacht wurden.
3. Während der Garantiezeit muss jede Reklamation oder Reparatur mit der Bestellnummer oder dem Beleg versehen sein.

Liste der Ersatzteile



Hinweis:

Die Garantie deckt keine Verbrauchsmaterialien, Sie können das folgende Zubehör im Geschäft bestellen.

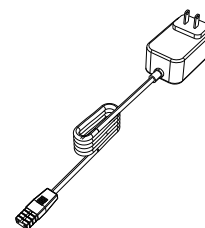

Adapter

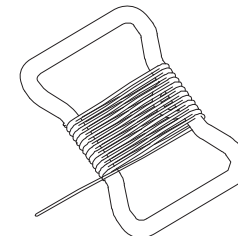

Schwimmendes Armband

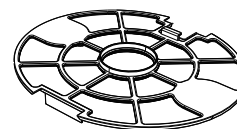

Filter

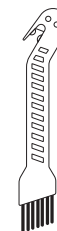

Reinigungswerkzeug

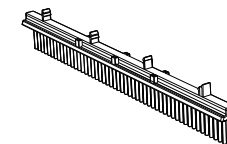

Bürste

Precauzioni importanti

1. Leggere attentamente il manuale e utilizzare la macchina di conseguenza. Non ci assumiamo alcuna responsabilità per eventuali perdite o lesioni causate da un uso improprio.
2. Utilizzare solo gli accessori raccomandati o venduti dal produttore
3. Questo modello si applica solo alle piscine con pavimentazioni piatte.
4. I bambini non possono salire o giocare con le macchine.
5. Utilizzare solo adattatori di corrente autorizzati.
6. Non aprire immediatamente il gancetto per aprire la macchina quando è fuori dall'acqua.
7. Durante la ricarica, collegare l'adattatore di ricarica alla presa antiperdita e anticorrosione.
8. Non utilizzare l'apparecchio in presenza di persone o animali nella piscina.
9. Dopo l'uso, pulire sempre il filtro e la parte inferiore della macchina.
10. Spegnerla macchina durante la manutenzione, la pulizia o il mancato utilizzo.
11. La macchina deve essere conservata in un luogo fresco e ventilato, lontano dalla luce solare diretta.
12. Durante la ricarica, collocare la macchina in un luogo fresco e non mettere nulla su di essa per evitare che il surriscaldamento danneggi le parti elettriche interne.
13. Solo professionisti certificati possono smontare le parti di tenuta della macchina.
14. Non rimuovere i gancetti per aprire la macchina mentre la piscina è aperta.
15. La guarnizione del motore contiene grasso. Se la perdita è grave, può causare l'inquinamento dell'acqua.
16. A causa dei limiti di capacità della batteria, la macchina è applicabile solo a serbatoi d'acqua fino a 100 metri quadrati, altrimenti l'effetto di pulizia sarà influenzato.
17. Se la macchina deve essere conservata a lungo, la batteria deve essere caricata una volta ogni tre mesi per mantenere la durata della batteria tra il 40% e il 60%.
Utilizzare esclusivamente l'adattatore di corrente originale autorizzato.
Se l'apparecchio non viene caricato per un lungo periodo di tempo, la tensione della batteria sarà inferiore alla tensione di protezione da sovraccarica a causa della scarica della batteria, il che potrebbe danneggiare la batteria .

18. Non utilizzare o conservare la macchina in prossimità di fonti di calore.
19. Non forare l'involucro della macchina con chiodi o altri oggetti appuntiti. Non martellare o lanciare la macchina.
20. Assicurarsi che la presa di ricarica sia asciutta prima di caricarla.

Lista di imballaggio

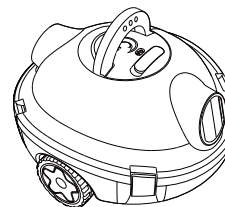

① Corpo della macchina X1

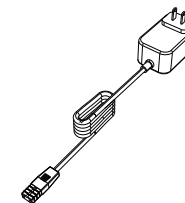

② Adattatore X1

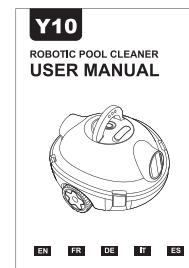

③ Manuale d'uso X1

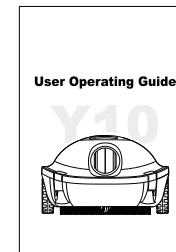

④ Benutzerhandbuch X1

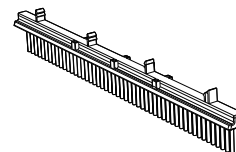

⑤ Spazzola X1

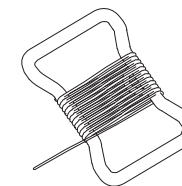

⑥ Bracciale galleggiante X1

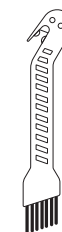

⑦ Gadget di pulizia X1

Struttura del prodotto

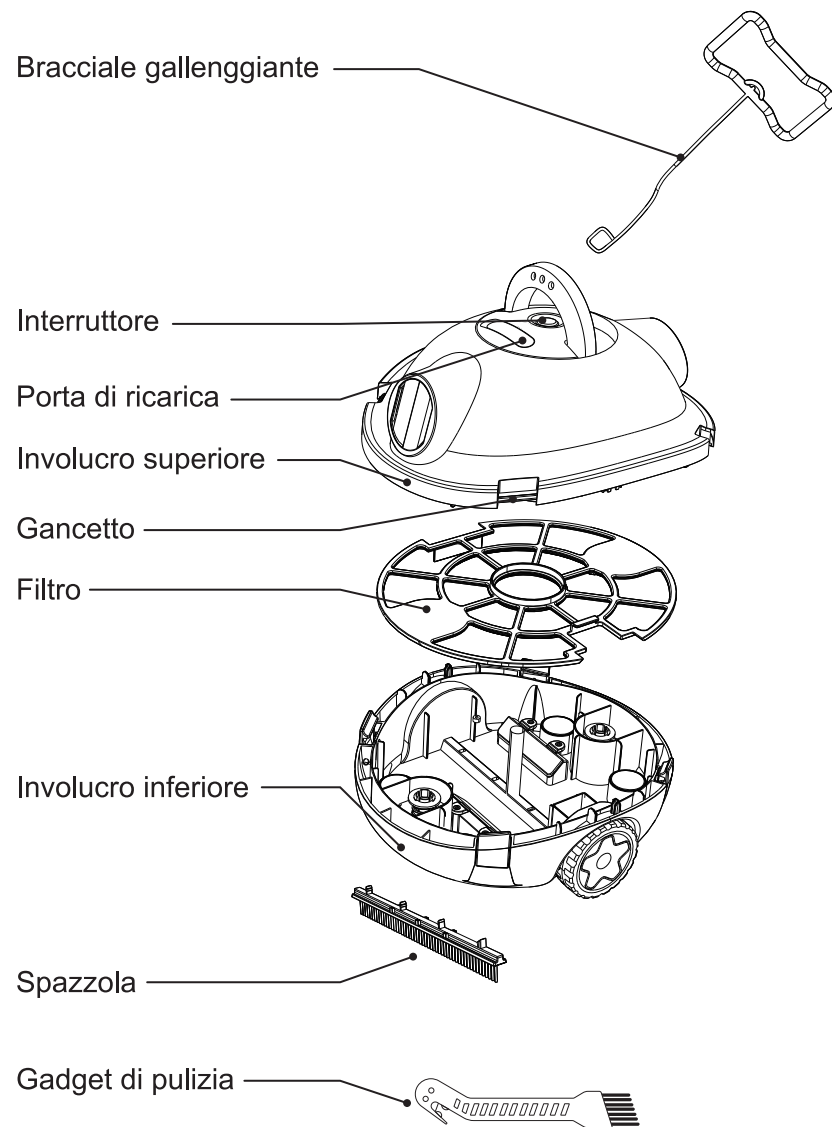

IT-39

Operazione

1. Operazione rapida

- a. Installare le spazzole sul fondo della macchina prima dell'uso per evitare la fuoriuscita di polvere.

1

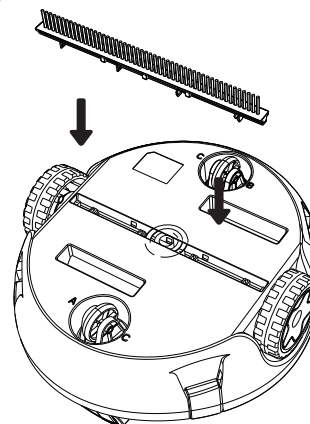

2

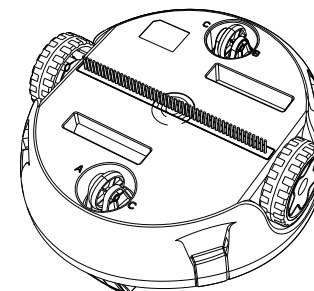

- b. Installare il bracciale galleggiante.

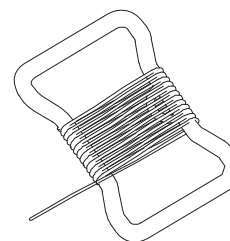

- (1) Regolare la lunghezza della fune di traino in base alla profondità della piscina.

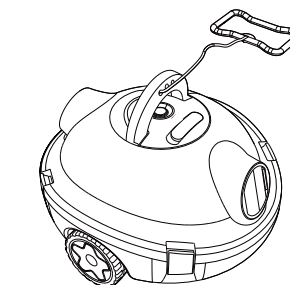

- (2) Legare la corda alla posizione.

IT-40

c. Caricare la batteria all'interno della macchina utilizzando l'adattatore allegato.

⚠ Pulire il perno di carica prima di caricarlo.

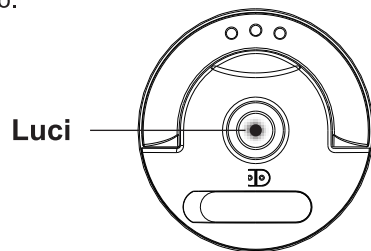
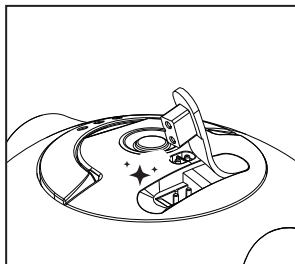

- Il lampeggio verde dell'indicatore di carica indica che è in carica.
- Indica che la carica è completa quando la spia dell'indicatore di carica rimane verde.

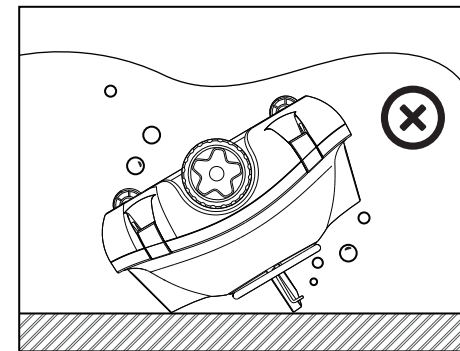
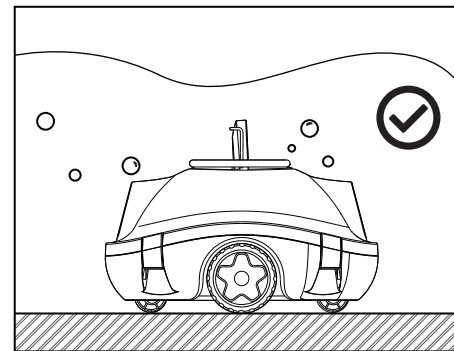

Indicatore luminoso	Stato della macchina
Luce verde lampeggiante in	carica
La luce verde accesa e continua	ricarica completata

d. Avvio della macchina

Tenere premuto il pulsante di accensione finché l'indicatore non diventa blu, quindi posizionare con stabilità la macchina in acqua per avviare il funzionamento.

Indicatore luminoso	Stato della macchina
L'indicatore luminoso blu continua	in funzionamento
L'indicatore rosso lampeggia	La batteria è insufficiente

2. Funzione d'uscita dell'acqua, regolazione delle ruote piccole anteriori e posteriori

La macchina dispone di due uscite. Quando la macchina funziona normalmente, Quando una è aperta l'altra è chiusa, e l'acqua fuoriesce dall'uscita aperta, spingendo la macchina in avanti.

Impostazione predefinita consigliata

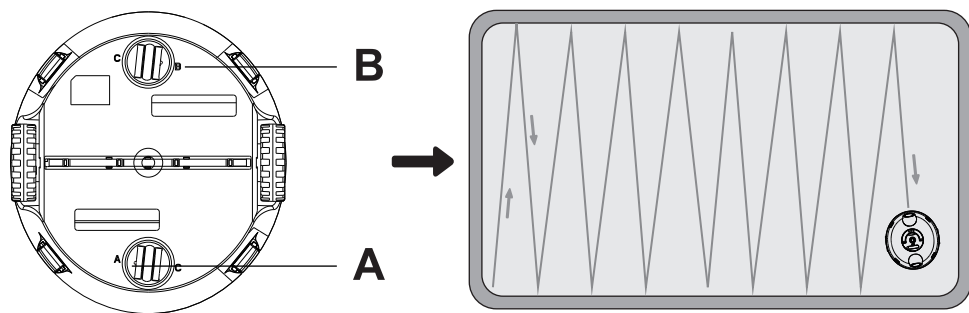

A-B Impostazione predefinita, valida per la maggior parte delle piscine.

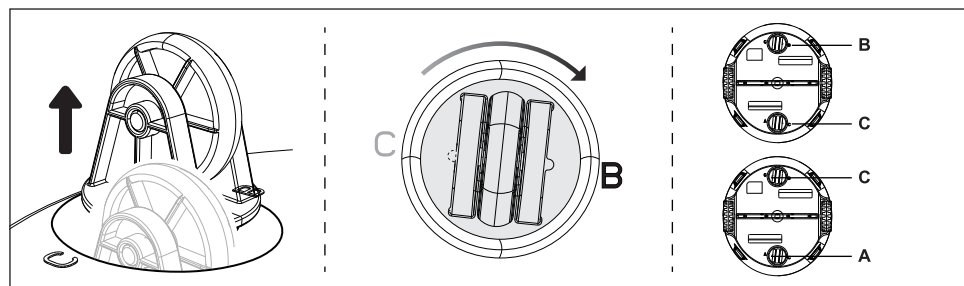

Note :

l'operatore può regolare le impostazioni in base alla situazione reale della piscina.

3. Pulizia del filtro

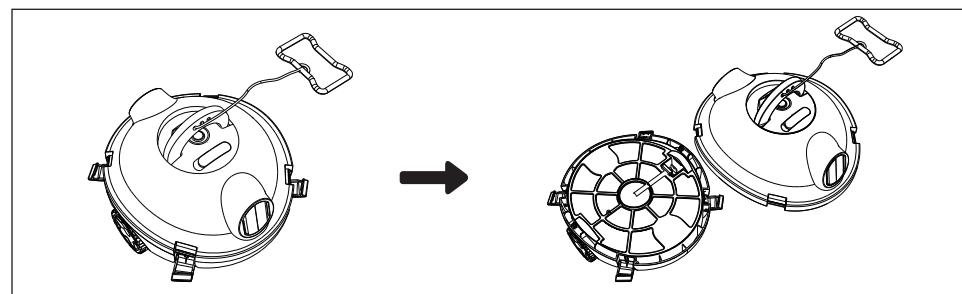

a. Aprire i 4 gancetti e sollevare l'involucro superiore della macchina.

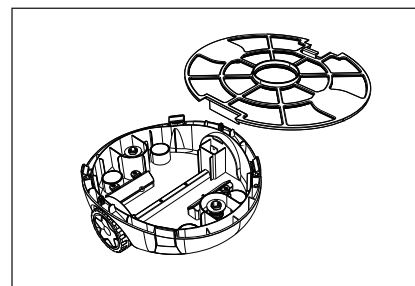

b. Togliere il filtro

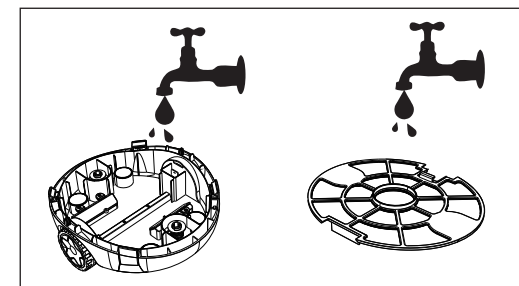

c. Sciacquare il filtro e l'involucro inferiore.

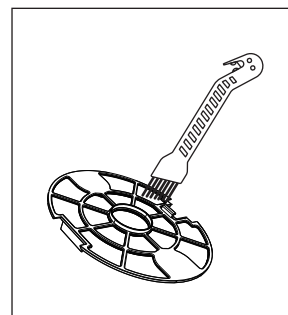

d. Utilizzare il gadget di pulizia per pulire il filtro.

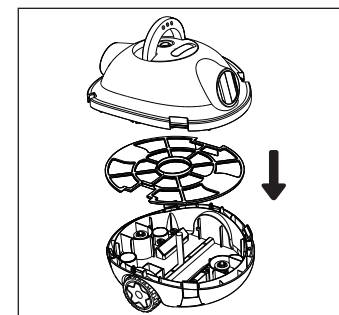

e. Rimontare la macchina.

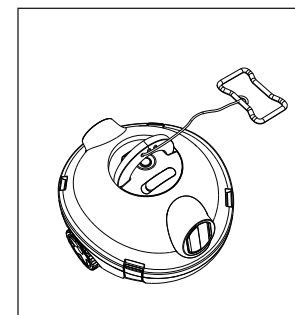

f. Chiedere il gancetto

Gentile promemoria!

Se il filtro è intasato, pulitelo tempestivamente per mantenere il funzionamento normale della macchina.

4. Il cappuccio di protezione della porta di ricarica

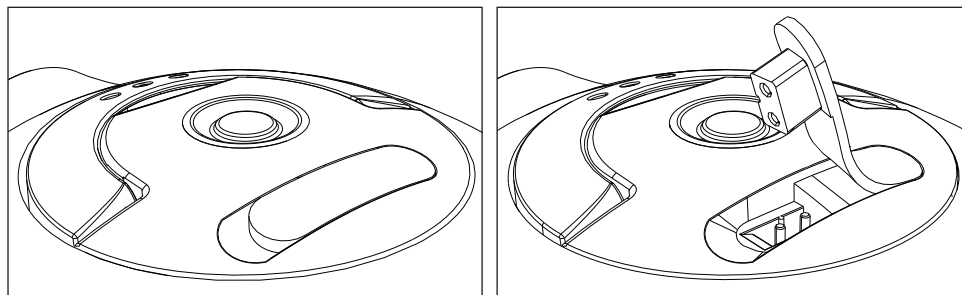

- a.** Aprire il cappuccio di protezione con l'adattatore allegato. **b.** Dopo la ricarica, coprire il cappuccio protettivo.



Note:

Dopo ogni utilizzo, pulire e asciugare il perno di ricarica con un fazzoletto o un bastoncino di cotone. Attendere qualche minuto prima della ricarica per asciugare completamente l'umidità.

FAQ

Q1: Perché il pulitore della piscina non risponde dopo l'accensione della macchina?

La batteria potrebbe essere scarica dopo lunghi periodi di trasporto. Si prega di caricare completamente il dispositivo prima dell'uso. (Se la spia luminosa verde è accesa, significa che il dispositivo è completamente carico.)

Q2: Cosa rappresentano le diverse luci indicatrici colorate?

1. Durante il funzionamento, una luce blu fissa indica che il dispositivo sta funzionando normalmente, mentre una luce rossa lampeggiante indica che la batteria è scarica e deve essere ricaricata.
2. Durante la ricarica, una luce verde lampeggiante indica che è in corso la ricarica, mentre una luce verde fissa indica che la batteria è completamente carica.

Q3: Perché la spia luminosa è blu dopo l'accensione, ma la macchina non funziona o non si muove?

1. Verificare che la batteria sia completamente carica.
2. Controllare se il filtro è intasato e pulirlo immediatamente. L'ostruzione del filtro causerà un indebolimento della potenza di aspirazione della macchina.
3. Verificare se la macchina è bloccata da altri oggetti o se la pendenza del fondo della piscina è eccessiva.
4. Se ancora non funziona, si prega di contattarci.

Q4: Come mantenere la durata della vita della macchina?

1. Prima di utilizzare il dispositivo, assicurarsi che la spina della porta di ricarica sia ben fissata e mantenere la porta di ricarica asciutta prima di ogni ricarica per prevenire la ruggine.
2. Utilizzare l'adattatore originale per caricare il dispositivo. Caricare il dispositivo almeno una volta ogni tre mesi per prolungare la durata della batteria.
3. Pulire il filtro dopo ogni pulizia. Se il filtro è danneggiato, si prega di contattarci.

Dettagli

Modello	Y10
Tensione nominale di lavoro	25.2V $\overline{\text{---}}$
Potenza nominale	40W
Ingresso del caricabatterie	100-240V~50/60Hz 0.8A
Uscita del caricabatterie	30V $\overline{\text{---}}$ 0.5A
Tempo di ricarica	5-6 Ore
Capacità di batteria	2600mAh
Filtro	180 μ m
Grado di impermeabilità	IPX8
Temperatura d'acqua della piscina:	50°F~95°F (10°C~35°C)
Valore PH dell'acqua della piscina	7.0~7.4
Profondità massima dell'acqua	8.20ft (2.5m)
Temperatura ambiente di carica	41°F ~95°F (5°C-35°C)
Temperatura di conservazione:	-4°F ~113°F (-20°C~45°C), RH \leq 75%
Dimensione del prodotto	312x285x175MM
Peso del prodotto	3.4kg

Informazioni sulla garanzia

1. Se il prodotto viene alterato, utilizzato in modo improprio o riparato da personale non autorizzato, la garanzia non sarà più valida.
2. La garanzia si applica solo ai difetti di fabbricazione e non comprende i danni causati da un uso improprio del prodotto da parte del proprietario.
3. Durante il periodo di garanzia, qualsiasi reclamo o riparazione deve essere accompagnato dal numero d'ordine o dalla registrazione.

Lista dei pezzi di ricambio



Note:

Le parti consumabili sono fuori garanzia, è possibile ordinare i seguenti accessori presso il negozio.

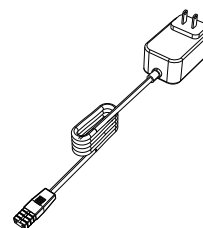

Adattatore

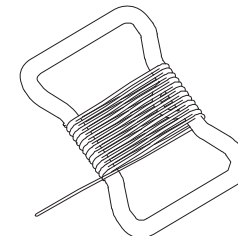

Bracciale galleggiante

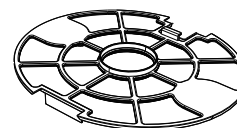

Filtro

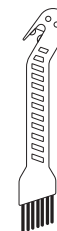

Gadget di pulizia

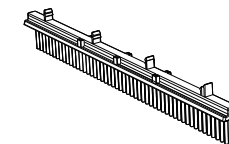

Spazzola

Precauciones importantes

1. Lea este manual cuidadosamente y use la máquina en consecuencia. No somos responsables de ninguna pérdida o daño causado por un uso incorrecto.
2. Use solo los accesorios recomendados o vendidos por el fabricante.
3. Este modelo se aplica sólo a las piscinas con piso plano.
4. Los niños no pueden tomar ni jugar a la máquina.
5. Use solo los adaptadores de alimentación autorizados.
6. No abra la pinza de la máquina inmediatamente para abrir la máquina cuando la máquina salga de agua.
7. Conecte el adaptador de carga a la toma anticorrosión y a prueba de fugas al cargar.
8. No opere la máquina cuando las personas o los animales están en la piscina.
9. Después de usar, siempre limpie el Filtro y la cáscara inferior de la máquina.
10. Apague la máquina durante el mantenimiento, limpio o sin uso.
11. La máquina debe almacenarse en un lugar fresco y ventilado para evitar la luz solar directa.
12. Al cargar, coloque la máquina a la sombra sin cubrir nada al cargar. Para evitar que el sobrecalentamiento dañe los componentes eléctricos internos.
13. Solo los profesionales certificados pueden quitar las piezas selladas de la máquina.
14. No quite las pinzas y abra la máquina cuando la piscina esté abierta.
15. El sello del motor contiene grasa. Si la fuga es grave, que podrá causar la contaminación del agua.
16. Debido a la capacidad de la batería, esta máquina solo es adecuada para tanques de menos 100 metros cuadrados, si no, el efecto de limpieza será afectado.
17. Si la máquina necesita ser almacenado por largo tiempo, la batería debe ser recargado cada tres meses para mantener la vida de la batería entre 40% y 60%. Por favor, use solo el original adaptador de alimentación autorizado. Si la máquina no se carga por largo tiempo, el voltaje de la batería de descarga de la batería será menor que el voltaje de protección de sobredescarga debido a la descarga de la batería, que puede causar daños a la batería.
18. No use ni almacene la máquina cerca de la fuente de calor.

19. No perfore la cáscara de la máquina con uñas u otros objetos afilados. No golpee ni arroje la máquina.
20. Asegure de que la toma de carga esté seco antes de cargar.

Lista de embarque

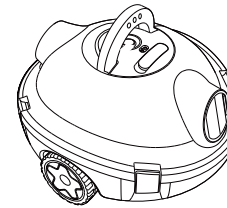

① Cuerpo de máquina X1

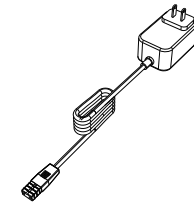

② Adaptador X1

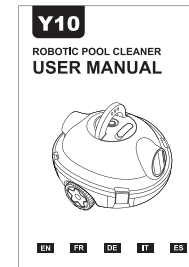

③ Manual de instrucciones X1

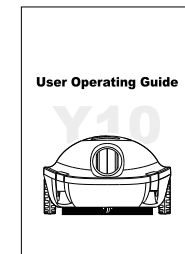

④ Guía de operación del usuario X1

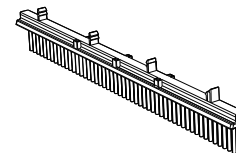

⑤ Cepillo X1

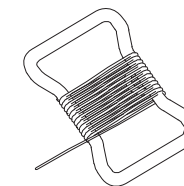

⑥ Pulsera flotante X1

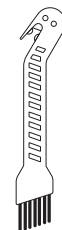

⑦ Herramientas de limpieza X1

Estructura de producto

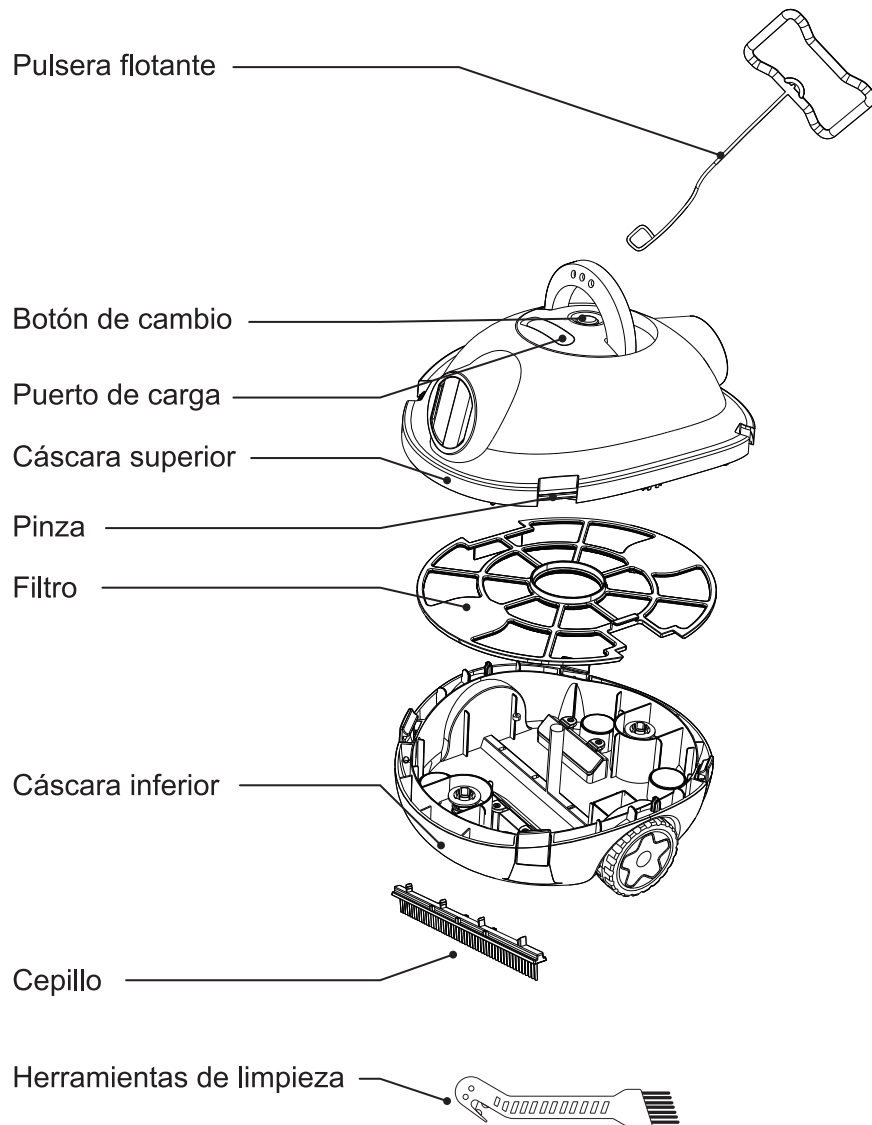

ES-51

Operación

1. Operación rápida

a. Instale un cepillo en la parte inferior de la máquina antes de usar para evitar fugas de polvo.

1

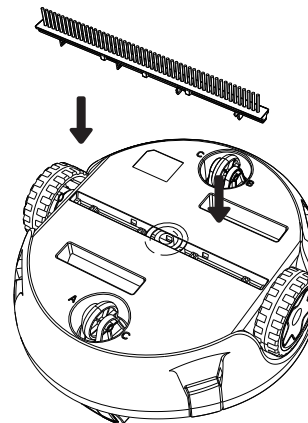

2

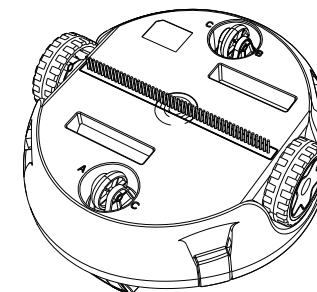

b. Instale la Pulsera flotante.

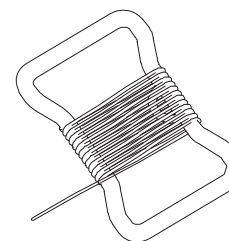

(1) Ajuste la longitud de la cuerda de remolque de acuerdo con la profundidad de la piscina.

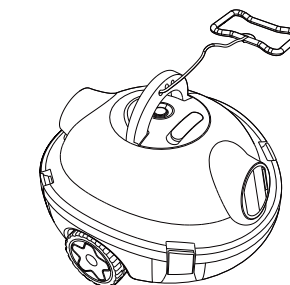

(2) Ate la cuerda a esa posición.

ES-52

c. Cargue la batería dentro de la máquina usando el adaptador conectado.

! Limpie la aguja de carga antes de cargar.

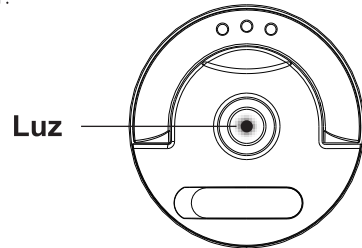
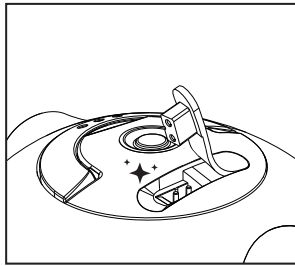

- La luz flash verde de carga indica que está cargando.
- Cuando el indicador de carga permanece verde, se indica que la carga está completa.

Luz de indicador	Estado en la máquina
Luz de flash verde	cargando
Luz verde siempre está encendida	La carga está completa

d. Inciende la máquina.

Mantenga pulsado el botón de encendido hasta que el indicador se torne azul, luego coloque la máquina establemente en el agua para iniciar el funcionamiento.

Luz de indicador	Estado en la máquina
Luz de indicador azul	Continúa trabajando
La luz de indicador roja parpadeando	La batería no es suficiente

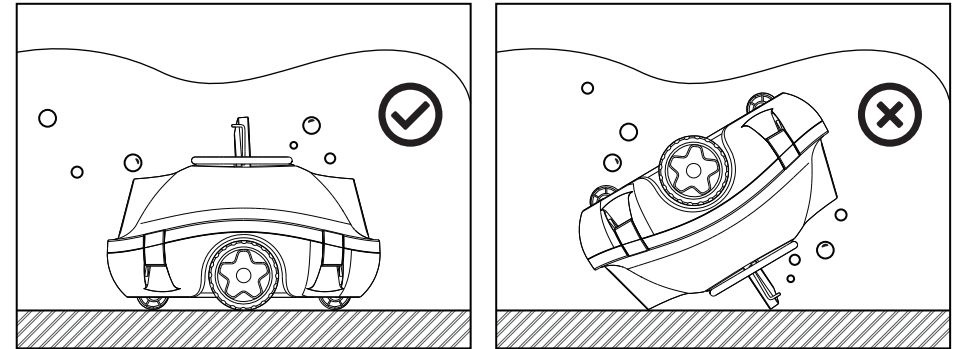

2. Función de salida de agua, ajuste de rueda delantera y trasera

Hay dos salidas en la máquina. Cuando la máquina trabaja normalmente, una abre y el otro cierra, y el agua fluye desde la salida abierta para empujar la máquina hacia adelante.

Configuración predeterminada recomendada

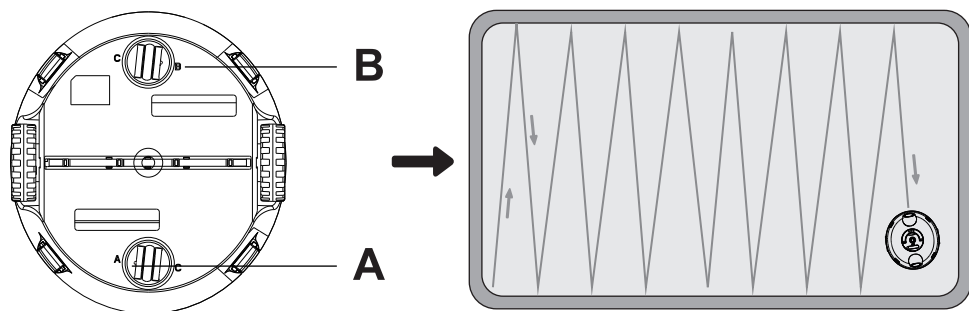

A-B La configuración predeterminada se aplica a la mayoría de las piscinas.

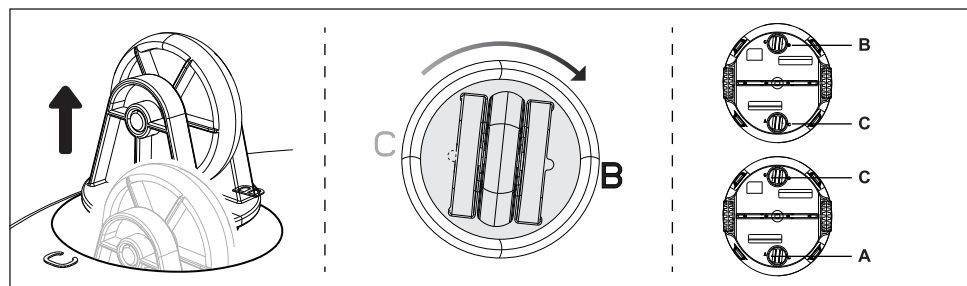

Notas:

El operador puede ajustar la configuración de acuerdo con la situación actual de la piscina.

3. Limpieza de filtro

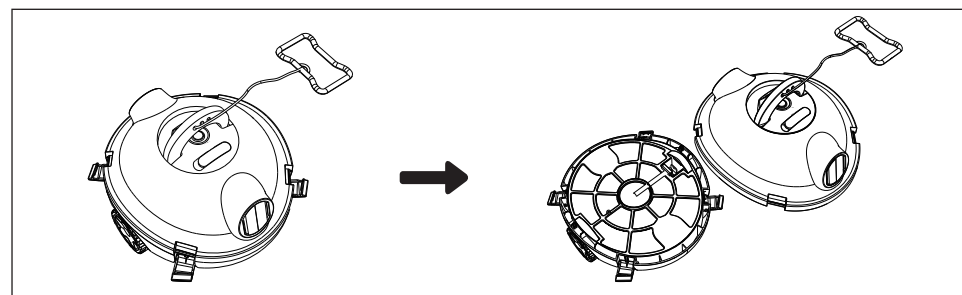

a. Abra las 4 pinzas y levante la cáscara superior de la máquina.

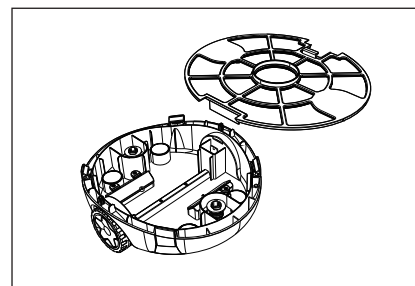

b. Quite el filtro.

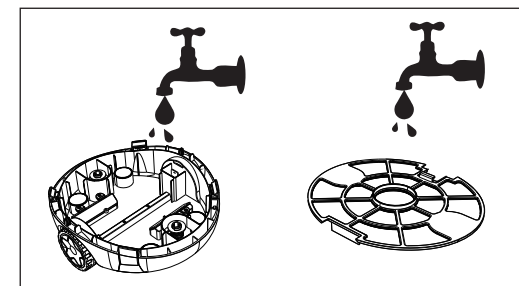

c. Enjuague el filtro y la cáscara inferior.

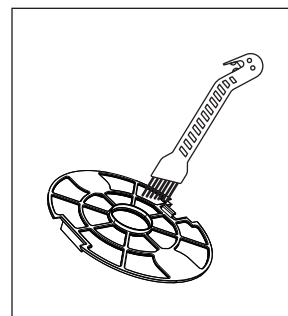

d. Utilice el dispositivo de limpieza para limpiar el filtro.

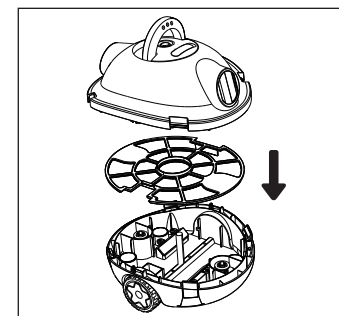

e. Reensamble la máquina.

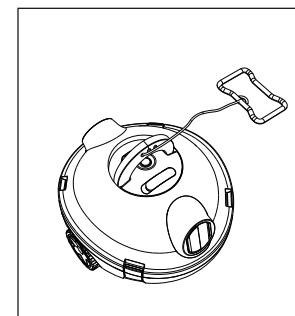

f. Cierre la pinza.

Gentile promemoria!

Se il filtro è intasato, pulitelo tempestivamente per mantenere il funzionamento normale della macchina.

4. La cubierta de protección del puerto de carga

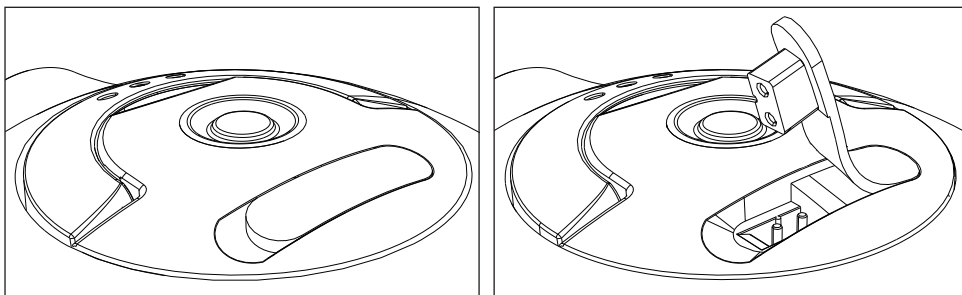

a. Abra la cubierta protectora con el adaptador conectado.

b. Cubra la cubierta protectora después de la carga.



Notas:

Después de cada uso, limpie y seque la aguja con un pañuelo o un hisopo de algodón. Espere unos minutos antes de cargar para que la máquina esté completamente seca.

Preguntas y Respuestas

Q1: ¿Por qué el limpiafondos no responde después de encender la máquina?

La batería puede estar agotada después de largos períodos de transporte. Por favor, cargue completamente el dispositivo antes de usarlo. (Si el indicador verde está encendido, significa que el dispositivo está completamente cargado.)

Q2: ¿Qué representan los diferentes colores de las luces indicadoras?

1. Durante el funcionamiento, una luz azul fija indica que el dispositivo está operando normalmente, mientras que una luz roja intermitente indica que la batería está baja y necesita cargarse.
2. Al cargar, una luz verde intermitente indica que se está cargando, y una luz verde fija indica que está completamente cargado.

Q3: ¿Por qué el indicador se enciende en azul después de enchufarlo, pero la máquina no funciona ni se mueve?

1. Compruebe que la batería esté completamente cargada.
2. Compruebe si el filtro está obstruido y límpielo inmediatamente. La obstrucción del filtro hará que la potencia de succión de la máquina se debilite.
3. Compruebe si la máquina está atascada por otros objetos o si la pendiente del fondo de la piscina es demasiado grande.
4. Si todavía no funciona, por favor contáctenos.

Q4: ¿Cómo mantener la vida útil de la máquina?

1. Antes de usar el dispositivo, asegúrese de que el tapón del puerto de carga esté bien insertado y mantenga el puerto de carga seco antes de cada carga para evitar la oxidación.
2. Utilice el adaptador original para cargar el dispositivo. Cargue el dispositivo al menos una vez cada tres meses para prolongar la vida de la batería.
3. Limpie el filtro después de cada limpieza. Si el filtro está dañado, por favor contáctenos.

Especificaciones

Modelo	Y10
Voltaje de trabajo nominal	25.2V ===
Potencia nominal	40W
Entrada de carga	100-240V~50/60Hz 0.8A
Salida de carga	30V === 0.5A
Tiempo de carga	5-6 Horas
Capacidad de batería	2600mAh
Filtro	180µm
Grado de resistencia al agua	IPX8
Temperatura de agua de la piscina	50°F~95°F (10°C~35°C)
Valor de PH value del agua de piscina	7.0~7.4
Profundidad máxima del agua	8.20ft (2.5m)
Temperatura ambiente de carga	41°F ~95°F (5°C-35°C)
Temperatura de almacenamiento	-4°F ~113°F (-20°C~45°C), RH≤75%
Tamaño del producto	312x285x175MM
Peso del producto	3.4kg

Informaciones de garantía

1. Si el producto es cambiado, malusado o reparado por un personal no autorizado, la garantía será inválida.
2. La garantía solo se aplica a los defectos de fabricación y no incluye ningún daño causado por el manejo incorrecto del producto por parte del propietario.
3. Durante el período de garantía, cualquier reclamación o reparación tiene que proporcionar el número de pedido o de registro.

Lista de piezas de reemplazo



Notas:

Las piezas consumibles no están bajo garantía y puede pedir los siguientes accesorios de la tienda.

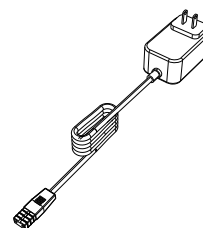

Adaptador

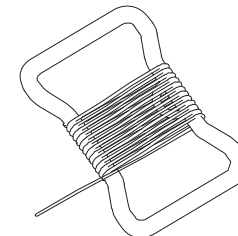

Pulsera flotante

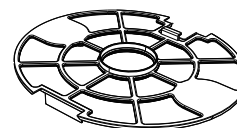

Filtro

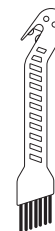

Herramientas de limpieza

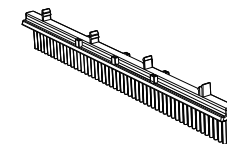

Cepillo